

# Milwaukee®

Nothing but **HEAVY DUTY.**™



# 2026/27

# DÉVELOPPER ET PRODUIRE DES OUTILS **HEAVY DUTY™** EST SEULEMENT L'UNE DES **PROMESSES FAITES PAR MILWAUKEE®.**

Nos outils doivent être efficaces sur le long terme. Pour cette raison, nous intégrons le service dans chaque outil commercialisé.

Tous les outils quittent l'usine avec une documentation exhaustive sur l'utilisation et les consignes de sécurité de l'outil, ainsi que les coordonnées des services clients Milwaukee Tool, disposant d'un réseau partout dans le monde.

Si vous rencontrez un problème nécessitant une assistance ou un soutien à court terme, vous pouvez compter sur notre centre services/agents dans le monde entier.

Ce réseau mondial veille à ce que les besoins et les exigences de nos clients soient pris en compte pour orienter le développement de nos futurs outils.

L'expertise et la compétence gagnées au fil des ans nous permettent de garantir un service de réparation professionnel, rapide et efficace.



Avec ses outils, MILWAUKEE® tend à répondre, voire à surpasser toutes les normes et directives européennes et internationales, à la fois en terme de design et de sécurité. Nos programmes de recherche et de développement ont pour objectif d'anticiper et répondre aux futures exigences du marché tant au niveau de la réglementation que de la performance. MILWAUKEE® est entre autres un membre actif de l'EPTA (Association Européenne des Outils Electroportatifs) et est fier de pouvoir s'aligner sur les normes de mesures de l'industrie agréées par l'organisation.

# ACHETEZ TOUJOURS CHEZ UN DISTRIBUTEUR AUTORISÉ\*



## POUR BÉNÉFICIER

D'UNE EXTENSION DE GARANTIE  
D'UN SERVICE EXCEPTIONNEL  
DE CONSEILS PROFESSIONNELS

RÉFÉREZ VOUS AU LOGO  
POUR PRÉTENDRE À UNE EXTENSION DE GARANTIE



TROUVEZ VOTRE  
DISTRIBUTEUR  
AGRÉÉ LE PLUS  
PROCHE



RÉPARATION PROFESSIONNELLE.  
SUIVI COMPLET.



\* À partir du 1er février 2024, l'extension de garantie pour les outils électroportatifs MILWAUKEE® éligibles, les équipements motorisés d'extérieur et les batteries REDLITHIUM™ ne sera accordée que si le produit est neuf et acheté auprès d'un distributeur agréé MILWAUKEE®. Les droits déjà établis avant le 1er février 2024 restent inchangés.

## LES GARANTIES "HEAVY DUTY":



\*À partir du 1er janvier 2024, l'extension de garantie pour les outils électroportatifs MILWAUKEE®, les équipements électriques d'extérieur et les batteries REDLITHIUM™ ne sera accordée que si le produit est neuf et acheté par l'intermédiaire d'un distributeur MILWAUKEE® autorisé. Il en va de même pour la garantie des outils à main MILWAUKEE®. Les droits déjà établis avant le 1er février 2024 ne sont pas affectés.



Pour connaître les conditions complètes de chacune des garanties mentionnées ci-dessus, veuillez consulter le lien ci-dessous : <https://fr.milwaukeetool.eu/service>

Les outils électroportatifs MILWAUKEE®, les équipements dédiés aux extérieurs et espaces verts et les batteries MILWAUKEE® sont couverts par une garantie standard de 1 an. Des extensions de garantie sont disponibles sur le site <https://fr.milwaukeetool.eu>.



Les outils électroportatifs MILWAUKEE® et les équipements dédiés aux extérieurs et espaces verts peuvent être étendus de 1 an à un maximum de 3 ans (1 + 2). À l'exception des outils MX FUEL™ pour lesquels, la garantie peut être étendue de 1 an à 2 ans maximum (1 + 1).

Toutes les batteries MILWAUKEE® REDLITHIUM™, y compris les batteries MX FUEL™ sont assorties d'une garantie standard de 1 an qui peut être étendue à un maximum de 2 ans (1 + 1).

Toutes les extensions de garantie sont soumises à un enregistrement en ligne dans les 30 jours suivant la date d'achat.

Chaque produit MILWAUKEE® est testé selon un processus complet et

certifié avant de quitter l'usine et est garanti pour être qualifié **NOTHING BUT HEAVY DUTY™**. Chez MILWAUKEE®, nous sommes très fiers des produits et des services que nous offrons à nos clients professionnels.

L'extension de garantie n'est disponible que dans les pays listés sur notre site internet d'enregistrement de la garantie. L'offre d'extension de garantie exclut les produits utilisés dans le secteur de la location, les chargeurs de batterie et les accessoires fournis.

### Garantie à vie sur les outils à main MILWAUKEE®.

Certains outils à main MILWAUKEE® bénéficient d'une garantie à vie ce qui signifie qu'ils peuvent être remplacés ou réparés gratuitement s'ils se brisent au cours d'une utilisation normale en raison d'un défaut de matériau ou de fabrication\*.

### Niveaux MILWAUKEE® - Garantie de précision de 30 ans

Les niveaux MILWAUKEE® suivants sont vendus avec une garantie de précision de 30 ans : MILWAUKEE® BACKBONE™ ; Compact box et le niveau Block Torpedo®.

### Niveaux MILWAUKEE® - Garantie de précision de 10 ans

Les niveaux MILWAUKEE® suivants sont vendus avec une garantie de précision de 10 ans : Niveau MILWAUKEE® Slim box ; niveau REDCAST™, Minibox, Billet Torpedo et I-Bear.\*

\*Pour les termes et conditions complets de chacune des garanties mentionnées ci-dessus, veuillez consulter le lien ci-dessous : <https://fr.milwaukeetool.eu/service>

# AIGUILLES VIBRANTES

Voir index page 124



EN SAVOIR PLUS



	MXF CVHF	MXF CVBP	MXF CVBC	M18 FCVN
Plateforme	MX FUEL™	MX FUEL™	MX FUEL™	M18 FUEL™
ONE-KEY™	ONE-KEY™	ONE-KEY™	ONE-KEY™	-
Vibrations [1/min]	11,200	11,200	11,200	12,500
Poids avec batterie (EPTA) (kg)	10.4 (MXF XC608)	15.7 (MXF XC406)	10.3 (MXF XC406)	5.0 (M18 HB5.5)
<b>Versions disponibles</b>				
-0	✓	✓	✓	✓
-551	✗	✗	✗	✓
-602	✗	✓	✓	✗
-802	✓	✗	✗	✗

# COMPACTEURS

Voir index page 129



EN SAVOIR PLUS

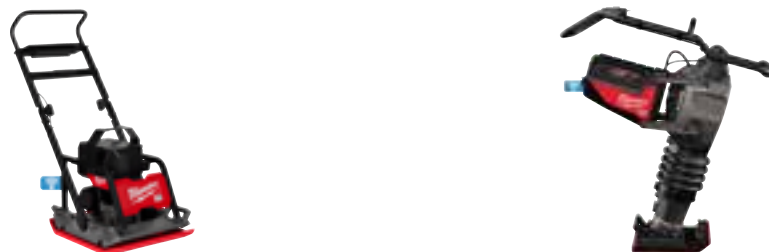

	MXF PC50	MXF RAM60
Plateforme	MX FUEL™	MX FUEL™
ONE-KEY™	ONE-KEY™	ONE-KEY™
Force centrifuge [kN]	16	17
Vitesse max [ml/min]	26	20
Longueur de plaque [mm]	558	345
Profondeur de plaque [mm]	508	280
Réglages vitesse	2	2
Cadence de frappe (cps/min)	-	680
Oscillation (osc/min)	5,500	-
Hauteur de l'outil avec la poignée repliée [mm]	584	-
Sens de direction	Reversible	Unidirectionnel
Niveau de vibration (m/s <sup>2</sup> )	4.3	7.2
Poids avec batterie (EPTA) (kg)	79 (MXF HD812)	77.9 (MXF HD812)
<b>Versions disponibles</b>		
-0	✓	✓
-122	✓	✓

# RÈGLES VIBRANTES, TALOCHEUSES

Voir index page 147



EN SAVOIR PLUS



	MXF PSC	MXF WBT60	MXF WBT90
Plateforme	MX FUEL™	MX FUEL™	MX FUEL™
Caractéristique logo	-	AUTOSTOP™	AUTOSTOP™
ONE-KEY™	ONE-KEY™	ONE-KEY™	ONE-KEY™
Ø (mm)	-	610	914
Vitesse du moteur (t/min)	-	1,600 - 3,600	1,600 - 3,600
Vitesse à vide (tr/min)	-	70 - 160	60 - 130
Vibrations [11min]	9,000	-	-
Vitesse variable	Oui	-	-
Niveau de vibration (m/s <sup>2</sup> )	5.7	1.42	0.37
Poids avec batterie (EPTA) (kg)	16.8 (MXF CP203)	62 (MXF HD812)	80 (MXF HD812)
<b>Versions disponibles</b>			
-0	✓	✓	✓
-302	✓	✗	✗
-122	✗	✓	✓

# DÉCOUPEUSES

Voir index page 131



EN SAVOIR PLUS



	MXF COS350G2	M18 FCOS230
Plateforme	MX FUEL™	M18 FUEL™
Caractéristique logo	RAPIDSTOP™	RAPIDSTOP™
ONE-KEY™	ONE-KEY™	ONE-KEY™
Compatible M18™ SWITCH TANK™	Oui	Oui
Compatible chariot découpeuse MILWAUKEE	MXF COSCG2	-
Ø mm	350	230
Alésage Ø (mm)	20 / 25.4	22.2
Profondeur de coupe (mm)	125	85
Max d'alimentation d'eau (bar/PSI)	4/ 58	6/ 90
Vitesse à vide (tr/min)	5,370	6,600
Vibration de coupe (m/s <sup>2</sup> )	3.04	1.81
Poids avec batterie (EPTA) (kg)	13.4 (MXF XC608)	6.2 (M18 HB12)
<b>Versions disponibles</b>		
-0	✓	✓
-802	✓	✗
-121	✓	✓

# M18 FUEL™

DRIVEN TO OUTPERFORM.™

## LIMITES REDÉFINIES.

**PLUS COMPACT.**

**PRÉCISION INÉGALÉE.**

**PERFORMANCE REDÉFINIE.**

M18 FUEL™, une puissance exceptionnelle dans un format réduit. Plus compacte et plus performante, cette gamme est idéale pour les zones difficiles d'accès et parfaite pour le travail en hauteur, grâce à sa taille et son poids réduits, son meilleur équilibre et sa manipulation facilitée.

Testez la M18 FUEL™ et repoussez vos attentes sur les outils 18V.



1

**MOTEUR BRUSHLESS POWERSTATE™**



2

**ÉLECTRONIQUE INTELLIGENTE REDLINK PLUS™**



3

**BATTERIES REDLITHIUM™**



# M12 FUEL™

DRIVEN TO OUTPERFORM.™

La gamme M12 FUEL™ a été conçue pour les artisans les plus exigeants au monde. La M12 FUEL™ offre des performances extrêmes dans un format compact et intègre trois innovations exclusives MILWAUKEE®: le moteur brushless POWERSTATE™, la batterie REDLITHIUM™ et la technologie REDLINK PLUS™ (matériel et logiciel) - offrant puissance, autonomie et durabilité exceptionnelles.

En résumé, la M12 FUEL™ propose la meilleure technologie complète, qui alimente, protège et optimise vos outils sans fil.



**PLUS PERFORMANTE.**

**PLUS LÉGÈRE.**

**PLUS COMPACTE.**

# LE MOYEN LE PLUS SIMPLE DE GARDER LE CONTRÔLE DE VOTRE **INVENTAIRE**



**ONE-KEY™**  
UNLOCKING THE DIGITAL JOBSITE.™

Bluetooth®  LOCALISATION

## SUIVRE. GÉRER. PERSONNALISER.



Avec ONE-KEY™ vous pouvez ajouter des outils et des équipements à votre inventaire, quelle que soit leur marque, et obtenir une vue d'ensemble de tous vos actifs. Ajoutez gratuitement un nombre illimité d'utilisateurs, attribuez des outils à différents employés et voyez quels outils sont actuellement utilisés, prêts à l'emploi ou peut-être au centre de service.

Suivez numériquement quand, où et comment vos outils ont été utilisés pour optimiser l'efficacité et l'utilisation, ou utilisez-le pour suivre et verrouiller vos outils et équipements s'ils sont manquants.

Imprimer des rapports professionnels et obtenir de la documentation sur la qualité et l'utilisation de l'outil

Tout cela et bien plus encore,  
**GRATUITEMENT !**



## DÉMARRAGE EN 2 MINUTES

**ÉTAPE 1**

**TÉLÉCHARGEZ GRATUITEMENT L'APPLICATION ONE-KEY™**



**ÉTAPE 2**

**ENREGISTREZ VOTRE PROFIL RAPIDE & FACILE**



**ÉTAPE 3**

**FAIT ! VOUS ÊTES MAINTENANT PRÊT À UTILISER ONE-KEY™**



# POMPES À EAU

Voir index page 145



EN SAVOIR PLUS



	MXF SMP2	M18 BLSWP	M12 BSWP	M18 BTP
Plateforme	MX FUEL™	M18™	M12™	M18™
Type de technologie	-	Brushless	-	-
Caractéristique logo	-	HYDROPASS™	HYDROPASS™	-
ONE-KEY™	ONE-KEY™	-	-	-
Arrêt automatique pompage à sec	Oui	Oui	Oui	Oui
Type d'eau à pomper	Eaux grises	Eaux noires	Eaux noires	Eaux claires
Débit (l/min)	320	94.5	34	30.3
Hauteur de refoulement (m)	18	5.1	4.5	23
Vitesse (tr/min)	2,000 - 3,500	-	-	-
Réglages vitesse	3	1	1	1
Filetage (mm)	50	32 filetage femelle	19 filetage mâle	19 filetage mâle
Taille de filetage [pouce]	2	1 1/4" filetage femelle	3/4" filetage mâle	3/4" filetage mâle
Poids avec batterie (EPTA) (kg)	23.4 (MXF XC608)	6.6 (M18 FB8)	2.0 (M12 B6)	4.1 (M18 B5)
<b>Versions disponibles</b>				
-0	✓	✓	✓	✓
-601	✗	✗	✓	✗
-801	✗	✓	✗	✗
-802	✓	✗	✗	✗

# BURINEURS



EN SAVOIR PLUS



	K 2628 H	K 1530 H	K 1528 H	K 1000 S	K 950 S	K 900 K
Plateforme	Filaire	Filaire	Filaire	Filaire	Filaire	Filaire
Réception	28 mm K-Hex	30 mm K-Hex	28 mm K-Hex	SDS-Max	SDS-Max	K-Hex
Force de frappe (J) (EPTA)	64	39	39	26	20	20
Puissance absorbée (W)	2,400	2,100	2,100	1,750	1,700	1,600
Cadence de frappe en pleine charge (cps/min)	1,200	1,560	1,560	1,400 - 1,950	975 - 1,950	975 - 1,950
Vitesse de rotation (réducteur) (tr/min)	-	-	-	-	125 - 250	-
Vitesse à vide (tr/min)	-	-	-	-	125 - 250	-
Capacité béton/trépan/turbo trépan [mm]	-	-	-	-	50/ 150/ 80	-
Vibrations perçage (m/s <sup>2</sup> )	-	-	-	-	12.5	-
Vibration de burinage (m/s <sup>2</sup> )	6.2	8.4	8.8	6.7	11	11
Poids (kg)	25.7	16.8	17.2	12.7	11.8	11.0

# BURINEUR MX FUEL ET PERFORATEUR SDS-MAX SANS FIL

Voir index pages 142 - 144

**EN SAVOIR PLUS**

	MXF DH2528H	M18 FHAC0745	M18 FHAC0540
Plateforme	MX FUEL™	M18 FUEL™	M18 FUEL™
Caractéristique logo	-	AUTOSTOP™	AUTOSTOP™
ONE-KEY™	ONE-KEY™	ONE-KEY™	ONE-KEY™
Réception	28 mm K-Hex	SDS-Max	SDS-Max
Force de frappe (J) (EPTA)	64	15.2	8.1
Cadence de frappe en pleine charge (cps/min)	1,300	2,625	3,300
Vibration de perçage dans le béton (m/s <sup>2</sup> )	-	10.7	10.2
Vibration de burinage (m/s <sup>2</sup> )	5.17	9.0	7.7
Poids avec batterie (EPTA) (kg)	29.6 (MXF XC406)	9.7 (M18 FB12)	7.9 (M18 FB12)
<b>Versions disponibles</b>			
-0	✓	✗	✗
-0C	✗	✓	✓
-802	✓	✗	✗
-122C	✗	✓	✓

Voir index pages 142 - 144



	K 900 S	HAC0850	K 750 S	K 545 S	K 540 S	K 500 S	PCE 3/K
Filaire	Filaire	Filaire	Filaire	Filaire	Filaire	Filaire	Filaire
SDS-Max	SDS-Max	SDS-Max	SDS-Max	SDS-Max	SDS-Max	SDS-Max	SDS-Plus
20	11.0	11.9	8.5	7.5	8.5	3.6	
1,600	1,470	1,550	1,300	1,100	1,300	720	
975 - 1,950	1,600 - 2,900	2,740	2,840	3,000	2,840	0 - 3,650	
-	210 - 385	240	350	430	2,200	-	
-	-	300	450	450	-	-	
-	-/ 150/ 65	50/ 150/ 80	45/ 100/ 65	40/ 105/ 65	-	-	
-	-	9.5	13	17.4	-	-	
11	11	9.1	9	12.8	11.5	11	
11.0	9.7	8.2	6.7	6.3	6.3	3.7	

# PERFORATEUR SDS-PLUS SANS FIL



EN SAVOIR PLUS



	M18 ONEFHPX	M18 ONEFHP	M18 ONEFHX	M18 ONEFH	M18 FHX	M18 FH
Plateforme	M18 FUEL™	M18 FUEL™	M18 FUEL™	M18 FUEL™	M18 FUEL™	M18 FUEL™
Type de technologie	-	-	-	-	-	-
Caractéristique logo	AUTOSTOP™	AUTOSTOP™	AUTOSTOP™	AUTOSTOP™	AUTOSTOP™	AUTOSTOP™
ONE-KEY™	ONE-KEY™	ONE-KEY™	ONE-KEY™	ONE-KEY™	-	-
FIXTEC chuck	Oui	Non	Oui	Non	Oui	Non
Force de frappe (J) (EPTA)	5.0	5.0	2.5	2.5	2.5	2.5
Cadence de frappe max (cps/min)	4,600	4,600	4,800	4,800	4,800	4,800
Max. perçage bois / acier / béton (mm)	30/ 13/ 32	30/ 13/ 32	28/ 13/ 26	28/ 13/ 26	28/ 13/ 26	28/ 13/ 26
Vibration de perçage dans le béton (m/s <sup>2</sup> )	8.4	8.4	15.9	15.9	15.9	15.9
Vibration de burinage (m/s <sup>2</sup> )	7.9	7.9	14.2	14.2	14.2	14.2
Poids avec batterie (EPTA) (kg)	5.2 (M18 HB5.5)	5.0 (M18 HB5.5)	4.5 (M18 HB5.5)	4.3 (M18 HB5.5)	4.4 (M18 HB5.5)	4.3 (M18 HB5.5)
Pour système d'extraction des poussières Milwaukee	M18 FPDDEXL	M18 FPDDEXL	M18 FCDDEXL/ M18 FDDDEXL	M18 FCDDEXL/ M18 FDDDEXL	M18 FCDDEXL/ M18 FDDDEXL	M18 FCDDEXL/ M18 FDDDEXL
<b>Versions disponibles</b>						
-0	✓	✗	✓	✓	✓	✓
-0X	✓	✓	✓	✓	✓	✓
-0C	✗	✗	✗	✗	✗	✗
-302X	✗	✗	✗	✗	✗	✗
-402X	✗	✗	✗	✗	✗	✗
-502X	✗	✗	✗	✗	✗	✗
-552X	✓	✗	✓	✗	✓	✗

# PERFORATEUR SDS-PLUS FILAIRE



EN SAVOIR PLUS



	PLH 32 XE	PLH 28 XE	PLH 28 E	PH 30 POWER X
Plateforme	Filaire	Filaire	Filaire	Filaire
Réception	SDS-Plus + Emmanchement réduit 13 mm		SDS-Plus	SDS-Plus + Emmanchement réduit 13 mm
FIXTEC™	Oui	Oui	Non	Oui
Force de frappe (J) (EPTA)	3.8	4.1	4.1	3.6
Puissance absorbée (W)	900	800	800	1,030
Cadence de frappe en pleine charge (cps/min)	0 - 4,500	0 - 4,000	0 - 4,000	0 - 3,800
Vitesse en pleine charge (tr/min)	0 - 800	0 - 1,000	0 - 1,000	0 - 850
Max. perçage bois / acier / béton (mm)	40/ 16/ 32	40/ 13/ 28	40/ 13/ 28	40/ 13/ 30
Vibrations perçage (m/s <sup>2</sup> )	22	10.6	10.6	22
Vibration de burinage (m/s <sup>2</sup> )	20	6.81	6.81	14
Poids (kg)	3.6	3.6	3.4	2.9

Voir index pages 142 - 144



M18 FHAF0H16	M18 FHAC16	M18 BLHX	M18 BLH	M18 FHAC0D32	M18 BLHACD26	M12 FHAC16
M18 FUEL™	M18 FUEL™	M18™	M18™	M18 FUEL™	M18™	M12 FUEL™
-	-	Brushless	Brushless	-	Brushless	-
AUTOSTOP™	AUTOSTOP™	-	-	AUTOSTOP™	-	-
ONE-KEY™	-	-	-	ONE-KEY™	-	-
Non	Non	Oui	Non	Non	Non	Non
2.3	1.7	2.3	2.3	4.9	2.6	1.15
4,740	5,080	4,900	5,100	4,600	4,600	4,410
// 16	// 16	26/ 13/ 26	26/ 13/ 26	30/ 13/ 32	28/ 13/ 26	- / - / 16
12.5	13.6	14.9	14.9	10.5	13.9	12.3
-	10.9	12.7	12.7	9.4	13.2	10.3
3.3 (M18 HB3)	2.6 (M18 HB3)	3.5 (M18 B5)	3.3 (M18 B5)	5.9 (M18 HB5.5)	3.1 (M18 B4)	2.3 (M12 HB5)
Aspirateur de poussière intégré	M18 FDDEC	M18 CDEX	M18 CDEX	M18 FDDEL32	M18 CDEX	-
✓	✓	✗	✓	✗	✓	✓
✓	✓	✓	✗	✗	✓	✓
✗	✗	✗	✗	✗	✗	✗
✓	✓	✗	✗	✗	✗	✗
✗	✗	✗	✗	✗	✓	✗
✗	✗	✓	✓	✗	✗	✓
✗	✗	✗	✗	✗	✗	✗

Voir index pages 142 - 144



PH 28 X	PH 28	PH 26 TX	PH 26 T	PFH 26 T
Filaire	Filaire	Filaire	Filaire	Filaire
SDS-Plus + Emmanchement réduit 13 mm	SDS-Plus	SDS-Plus	SDS-Plus	SDS-Plus
Oui	Non	Oui	Non	Non
3.4	3.4	2.4	2.4	2.4
820	820	800	800	800
0 - 4,000	0 - 4,000	0 - 4,500	0 - 4,500	0 - 4,500
0 - 900	0 - 900	0 - 1,500	0 - 1,500	0 - 1,500
30/ 13/ 28	30/ 13/ 28	30/ 13/ 26	30/ 13/ 26	30/ 13/ 26
22	22	12	13.6	13.6
16	16	10.8	11.9	11.9
2.9	2.7	2.6	2.4	2.4

# KITS MARTEAUX PERFORATEURS ET ASPIRATEUR DE POUSSIÈRE

Voir index page 134



EN SAVOIR PLUS



	M18 ONEFHPXDEL	M18 ONEFHXDEL	M18 FHACDDE
Plateforme	M18 FUEL™	M18 FUEL™	M18 FUEL™
Perforateur	M18 ONEFHPX - M18 FUEL™ Perforateur SDS-Plus 32mm haute performance 4 modes avec fixation FIXTEC™	M18 ONEFHX - M18 FUEL™ Perforateur SDS+ 26mm 4 modes avec FIXTEC™, ONE-KEY™	M18 FUEL™ Perforateur SDS+ 16mm
Extraction des poussières	M18 FPDDEXL - Système d'extraction de poussière M18 FUEL™ pour perforateur SDS-Plus 32mm avec AUTOPULSE™	M18 FDDEXL - M18™ Système d'aspiration pour perforateur SDS+ 26mm avec AUTOPULSE™	M18 FDDEC - M18 FUEL™ Système d'aspiration pour perforateur SDS-PLUS 16 mm haute performance 4 modes
<b>Versions disponibles</b>			
-0C	✗	✗	✓
-552C	✓	✓	✗

# SYSTÈMES D'ASPIRATIONS

Voir index page 152



EN SAVOIR PLUS



	M18 FPDDEXL	M18 FDDEL32	M18 FDDEXL	M18 FCDDEXL	M18 FDDEC	M18 CDEX	M12 UDEL
Plateforme	M18™	M18™	M18™	M18™	M18™	M18™	M12™
Caractéristique logo	AUTOPULSE™	AUTOPULSE™	AUTOPULSE™	AUTOPULSE™	-	-	-
Diamètre max. de forets (mm)	32	32	26	26	16	16	30
Long. de perçage max (mm)	260	260	210	200	165	160	210
Capacités max. de perçage (mm)	230	203	152	96	75	90	203
Course (mm)	203	203	152	96	75	100	203
Poids (kg)	2.0	1.9	1.9	1.4	0.9	1.6	2.0
<b>Versions disponibles</b>							
-0	✓	✓	✓	✓	✓	✓	✗
-0B	✗	✗	✗	✗	✗	✗	✓
-201B	✗	✗	✗	✗	✗	✗	✓

# CAROTTEUSES DIAMANT

Voir index page 127



EN SAVOIR PLUS



	MXF DCD350	MXF DCD150	DD 2-160 XE	DD 3-152
Plateforme	MX FUEL™	MX FUEL™	Filaire	Filaire
Caractéristique logo	-	AUTOSTOP™	-	-
ONE-KEY™	ONE-KEY™	ONE-KEY™	-	-
Capacité de perçage du béton 1ère   2ème vitesse [mm]	152 - 356/ 76 - 152/ 51 - 76/ 13 - 51	76 - 152/ 25 - 76	80 - 162/ 32 - 90	62 - 152/ 32 - 62/ 12 - 32
Capacité béton (mm)	350	150	150	152
Vitesse à vide (tr/min)	0 - 390/ 0 - 850/ 0 - 1,650/ 0 - 2,200	0 - 800/ 0 - 1,600	0 - 1,500 / 0 - 3,000	0 - 1,000/ 0 - 2,100/ 0 - 3,900
Réception	1 1/4" UNC	1 1/4" UNC + 1/2" G	M18 x 2.5	1/2" G + 1 1/4" UNC
Support	Montage sur bâti	Montage sur bâti/ portatif	Portatif	Montage sur bâti/ portatif
Poids (kg)	54 (MXF HD812)	12.4 (MXF CP203)	4.2	6.5
<b>Versions disponibles</b>				
-0	✓	✗	✗	✗
-0C	✗	✓	✗	✗
-302C	✗	✓	✗	✗
-122	✓	✗	✗	✗

# CHARIOTS ET BÂTIS

Voir index page 127



EN SAVOIR PLUS



	MXF COSCG2	MXF DR255TV	MXF DHT	BRT
Trépan max. (mm)	-	250	-	-
Course (mm)	*-	570	-	-
Capacité réservoir (l)	15	-	-	-
Poids (kg)	37.2	13.2	15.7	14.3
Pour carottes diamants	-	MXF DCD150	-	-
Compatible Démolisseur Milwaukee	-	-	MXF DH2528H	K 2628 H
Compatible Découpeuse Milwaukee	MXF COS350G2	-	-	-

# PALAN

Voir index page 129



EN SAVOIR PLUS



	M18 BLCHTO
Plateforme	M18™
Type de technologie	Brushless
Caractéristique logo	AUTOSTOP™
ONE-KEY™	ONE-KEY™
Longueur de la chaîne [mm]	6.35 x 19.05
Vitesse de levage [ml/min]	2.4
Capacité de chargement [kg]	1000
Hauteur max [m]	18.3
Poids avec batterie (EPTA) (kg)	23.5 (M18 HB12)
<b>Versions disponibles</b>	
-121	✓

# OUTILS DE CONSTRUCTION



EN SAVOIR PLUS



	AGV 12 DEC	AGV 12 DEG	AGV 15 DEC	AGV 15 DEG
Plateforme	Filaire	Filaire	Filaire	Filaire
Puissance absorbée (W)	1,200	1,200	1,550	1,550
Vitesse à vide (tr/min)	11,000	11,000	11,000	11,000
Epaisseur de coupe (mm)	-	-	-	-
Profondeur de coupe (mm)	28	28	28	28
Ø disque (mm)	125	125	125	125
Cadence de frappe (Cps/min)	-	-	-	-
Couple de serrage (Nm)	-	-	-	-
Réception	-	-	-	-
Capacité max. de malaxage (l)	-	-	-	-
Diam max de la pale (mm)	-	-	-	-
Poids (kg)	2.4	2.4	2.6	2.6

# PERCEUSES À PERCUSSION



EN SAVOIR PLUS



	M18 ONEPD3	M18 FPD3	M18 BLPD2
Plateforme	M18 FUEL™	M18 FUEL™	M18™
Type de technologie	-	-	Brushless
Caractéristique logo	AUTOSTOP™	AUTOSTOP™	-
ONE-KEY™	ONE-KEY™	-	-
Max. perçage bois / acier / brique (mm)	89/ 16/ 16	89/ 16/ 16	76/ 13/ 16
Cadence de frappe max (cps/min)	0 - 33,000	0 - 33,000	0 - 28,800
Couple max (Nm)	158	158	82
Vitesse à vide (tr/min)	0 - 500/ 0 - 2,100	0 - 500/ 0 - 2,100	0 - 550/ 0 - 1,800
Capacité mandrin (mm)	13	13	13
Réglages vitesse	2	2	2
Poids avec batterie (EPTA) (kg)	2.2 (M18 B5)	2.2 (M18 B5)	2.1 (M18 B5)

Versions disponibles	M18 ONEPD3	M18 FPD3	M18 BLPD2
-0	x	x	x
-0X	✓	✓	✓
-202C	x	x	x
-202X	x	x	x
-402C	x	x	x
-402X	x	x	✓
-502C	x	x	x
-502X	✓	✓	✓
-602X	x	x	x

Voir index page 140



	WCE 30	WCS 45	IPWE 400 R	IPWE 520 R	M18 FPM
	Filaire	Filaire	Filaire	Filaire	M18 FUEL™
	1,500	1,900	725	725	-
	9500	5800	0 - 1,700	0 - 1,700	0 - 550
	26	45	-	-	-
	30	45	-	-	-
	125	150	-	-	-
	-	-	1,000 - 2,600	1,000 - 2,500	-
	-	-	400	520	-
	-	-	½ carré	¾ carré	M14
	-	-	-	-	20
	-	-	-	-	120
	4.3	6.6	2.7	2.8	3.0 (M18 B5)

Voir index pages 141 - 142



	M18 BLPDRC	M12 FPD2	M12 FPDX	M12 BLPDRC
	M18™	M12 FUEL™	M12 FUEL™	M12™
	Compact Brushless	-	-	Compact Brushless
	-	-	-	-
	-	-	-	-
	52/ 13/ 16	35/ 13/ 13	35/ 13/ 13	32/ 10/ 10
	25,500	0 - 22,500	0 - 25,500	0 - 23,250
	60.5	45	44	40
	0 - 550/ 0 - 1,700	0 - 450/ 0 - 1,550	0 - 450/ 0 - 1,700	0 - 450/ 0 - 1,550
	13	13	13	10
	2	2	2	2
	1.5 (M18 B5)	1.4 (M12 B6)	1.2 (M12 B2)	0.93 (M12 B2)

✓	✓	✓	✓
✓	✗	✗	✗
✗	✗	✗	✓
✗	✓	✓	✗
✓	✗	✗	✓
✗	✓	✗	✗
✓	✗	✗	✗
✗	✗	✗	✗
✗	✓	✗	✗

# PERCEUSES-VISSEUSES



EN SAVOIR PLUS



	M18 ONEDD3	M18 FDD3	M18 BLDD2
Plateforme	M18 FUEL™	M18 FUEL™	M18™
Type de technologie	-	-	Brushless
Caractéristique logo	AUTOSTOP™	AUTOSTOP™	-
ONE-KEY™	ONE-KEY™	-	-
Capacité mandrin (mm)	13	13	13
Max. perçage bois / acier (mm)	89/ 16	89/ 16	76/ 13
Couple max (Nm)	158	158	82
Vitesse à vide (tr/min)	0 - 500/ 0 - 2,100	0 - 500/ 0 - 2,100	0 - 550/ 0 - 1,800
Poids avec batterie (EPTA) (kg)	2.1 (M18 B5)	2.1 (M18 B5)	2.0 (M18 B5)

### Versions disponibles

	M18 ONEDD3	M18 FDD3	M18 BLDD2
-0	x	✓	x
-0X	✓	✓	✓
-202C	x	x	x
-202X	x	x	x
-402C	x	x	x
-402X	x	x	✓
-502C	x	x	x
-502X	✓	✓	✓
-602X	x	x	x

# PERCEUSES ET VISSEUSES ROTATIVES

Voir index page 141



EN SAVOIR PLUS



	PD2E 24 R	PD2E 22 R	PD-705	PDE 13 RX	DE 13 RP	DE 10 RX
Plateforme	Filaire	Filaire	Filaire	Filaire	Filaire	Filaire
Puissance absorbée (W)	1,020	850	705	630	630	630
Capacité mandrin (mm)	13	13	13	13	13	10
Vitesse à vide (tr/min)	0 - 1,000/ 0 - 3,200	0 - 1,000/ 0 - 3,200	0 - 3,000	0 - 2,900	0 - 950	0 - 2,700
Max. perçage bois / acier / brique / béton (mm)	40/ 16/ 24/ 22	40/ 13/ 22/ 20	30/ 13/ 16/ 15	30/ 13/ 18/ 15	40/ 13/ /	30/ 10/ / -
Couple blocage statique (Nm)	60	56	15	21	59	21
Poids (kg)	3.0	2.9	1.9	1.8	2.1	1.6

Voir index pages 141 - 142



M18 BLDDRC	M12 FDD2	M12 BLDDRC	M12 FDDX	M12 BDDX
M18™	M12 FUEL™	M12™	M12 FUEL™	M12™
Compact Brushless	-	Compact Brushless	-	-
-	-	-	-	-
-	-	-	-	-
13	13	10	10	10
52/ 13	35/ 13	40/ 10	28/ 10	25/ 10
61	45	40	34	32
0 - 550/ 0 - 1,700	0 - 450/ 0 - 1,550	0 - 450/ 0 - 1,550	0 - 400/ 0 - 1,600	0 - 400/ 0 - 1,500
1.5 (M18 B5)	1.4 (M12 B6)	0.98 (M12 B2)	0.90 (M12 B2)	1.2 (M12 B2)
✓	✓	✓	✓	✗
✓	✗	✗	✗	✗
✗	✗	✓	✗	✗
✗	✓	✗	✗	✗
✓	✗	✓	✗	✗
✗	✓	✗	✗	✗
✓	✗	✗	✗	✗
✗	✗	✗	✗	✗
✗	✓	✗	✗	✗

## PERCEUSES MAGNÉTIQUES

Voir index page 141



EN SAVOIR PLUS



	M18 FMDP	MDE 41	MDP 41
Plateforme	M18 FUEL™	Filaire	Filaire
Caractéristique logo	AUTOSTOP™	AUTOSTOP™	AUTOSTOP™
Pouvoir magnétique (N)	8,890	9,930	8,890
Capacité perçage (mm)	50	50	50
Capacité broche (mm)	38	41	41
Perçage dur max. (mm)	13	13	13
Vitesse à vide (tr/min)	400 / 690	475 / 730	475 / 730
Course (mm)	146	-	-
Poids (kg)	13.0 (M18 B5)	13.5	14.0
<b>Versions disponibles</b>			
-0C	✓	✗	✗
-502C	✓	✗	✗

# VISSEUSES À CHOCS



EN SAVOIR PLUS



	M18 ONEID3	M18 FID3	M18 FIDRQ	M18 BLIDR	M12 FID2	M12 BLIDRC	M18 BRAID
Plateforme	M18 FUEL™	M18 FUEL™	M18 FUEL™	M18™	M12 FUEL™	M12™	M18™
Type de technologie	-	-	SURGE™	Brushless	-	Compact Brushless	-
ONE-KEY™	ONE-KEY™	-	-	-	-	-	-
Cadence de frappe (Cps/min)	1,400/ 3,600/ 4,400/ 0 - 4,400	1,400/ 3,600/ 4,400/ 0 - 4,400	6,300	2,500/ 4,700/ 4,900	1,300/ 3,500/ 4,000/ 0 - 4,000	0 - 4,100	2,400/ 3,400
Couple max (Nm)	226	226	113	190	170	124	41/ 81
Vitesse à vide (tr/min)	1,750/ 3,000/ 4,000/ 0 - 4,000	1,750/ 3,000/ 3,900/ 0 - 3,900	1,200/ 2,100/ 3,200	1,250/ 2,400/ 3,600	1,700/ 2,900/ 3,600/ 0 - 3,600	3,000	1,500/ 2,250
Réception	¼" Hex	¼" Hex	¼" Hex	¼" Hex	¼" Hex	¼" Hex	¼" Hex
Poids avec batterie (EPTA) (kg)	1.7 (M18 B5)	1.7 (M18 B5)	1.8	1.3 (M18 B5)	1.1 (M12 B6)	0.78 (M12 B2)	1.8 (M18 B5)

### Versions disponibles

-0	x	✓	✓	x	✓	✓	✓
-0X	✓	✓	✓	✓	x	x	x
-202C	x	x	x	x	x	✓	x
-202X	x	x	x	x	✓	x	x
-502X	✓	✓	✓	✓	x	x	x

# VISSEUSES

Voir index page 153



EN SAVOIR PLUS



	M18 FSG	M12 CD	M12 BD	M12 BSD
Plateforme	M18 FUEL™	M12 FUEL™	M12™	M12™
Max. perçage bois / acier (mm)	-	25/ 10	22/ 10	16/ 10
Couple max (Nm)	13	37	30	20
Vitesse à vide (tr/min)	0 - 4,500	0 - 450/ 0 - 1,700	0 - 400/ 0 - 1,500	0 - 500
Réception	¼" Hex	¼" Hex	¼" Hex	¼" Hex
Poids avec batterie (EPTA) (kg)	2.0 (M18 B2)	1.2 (M12 B2)	1.0 (M12 B2)	0.90 (M12 B2)

### Versions disponibles

-0	x	✓	✓	✓
-0X	✓	x	x	x
-202C	x	✓	✓	x
-202X	x	x	x	x

# RIVETEUSES

Voir index page 154

**EN SAVOIR PLUS**

Voir index page 147



	M12 BRAID	M12 FQID
	M12™	M12 FUEL™
	-	SURGE™
	-	-
	0 - 3,300	950/ 2,200/ 3,400/ 0 - 3,400
	68	50
	0 - 2,425	1,100/ 2,200/ 3,200/ 3,200
	¼" Hex	¼" Hex
	1.2 (M12 B2)	1.1 (M12 B2)
	✓	✓
	✗	✗
	✗	✗
	✗	✓
	✗	✗

	M18 ONEFLT	M18 ONEFPRT	M12 BPRT
Plateforme	M18 FUEL™	M18 FUEL™	M12™
ONE-KEY™	ONE-KEY™	ONE-KEY™	-
Force de traction (N)	20,000	20,000	9,000
Diamètre des rivets (mm)	4.8 and 6.4 (Hucktainer® : 9.53 mm)	-	-
Type de rivets	Bobtail®; C120L®; C6L®; Hucktainer®; - Magna-Grip®	-	-
Rivets max avec une batterie M18 B2 [mm]	-	900 x 4.8 / 500 x 6.4	-
Nb de rivets max avec M12 B2	-	-	325 x 4.8
Capacité rivets [mm]	-	4.8 - 7.0	2.4 - 4.8
Course (mm)	30	30	20.32
Embouts fournis	-	4.8, 6.0, 6.4, 7.0	2.4, 3.2, 4.0, 4.8
Poids avec batterie (EPTA) (kg)	2.8 (M18 B5)	2.5 (M18 B2)	2.1 (M12 B2)
<b>Versions disponibles</b>			
-0	✗	✗	✓
-0X	✓	✓	✗
-201X	✗	✗	✓
-202X	✗	✓	✗
-502X	✓	✗	✗

# PERCEUSES D'ANGLE

Voir index page 141

**EN SAVOIR PLUS**

	M18 FRAD2	M18 CRAD2	C18 RAD	C12 RAD
Plateforme	M18 FUEL™	M18 FUEL™	M18™	M12™
Capacité mandrin (mm)	13	13	10	10
Max. perçage bois / acier (mm)	152/ 13	/ 12.7	28/ 10	22/ 10
Couple max (Nm)	122	30	20	12
Vitesse à vide (tr/min)	0 - 500/ 0 - 1,550	0 - 1,500	0 - 1,500	0 - 800
Poids avec batterie (EPTA) (kg)	6.4 (M18 B5)	4.1 (M18 B5)	1.9 (M18 B5)	1.1 (M12 B2)
<b>Versions disponibles</b>				
-0	✓	✗	✓	✓
-0X	✗	✓	✗	✗
-202B	✗	✗	✗	✓

# BOULONNEUSES



EN SAVOIR PLUS



	M12 FRAIWF12	M12 FRAIWF38	M18 BRAIW	M12 FSCIWF14	M12 FSCIWF38	M12 FCIWF38G3
Plateforme	M12 FUEL™	M12 FUEL™	M18™	M12 FUEL™	M12 FUEL™	M12 FUEL™
ONE-KEY™	-	-	-	-	-	-
Réception	½" carré	¾" carré	¾" carré	¼" carré	¾" carré	¾" carré
Couple de serrage (Nm)	270	270	40/ 76	41/ 68/ 95/ 9	68/ 203/ 271/ 14	271/ 406/ 542/ 20
Couple de desserrage (Nm)	300	300	-	136	305	745
Cadence de frappe (Cps/min)	0-1,350/ 0-2,700/ 0-3,600	0-1,350/ 0-2,700/ 0-3,600	0 - 2,400 / 0 - 3,400	0-1,350 / 0-3,700 / 0-4,400 / 0-4,400	0-1,000 / 0-3,400 / 0-3,600 / 0-3,600	0-1,500 / 0-3,000 / 0-3,300 / -
Poids avec batterie (EPTA) (kg)	1.7 (M12 B4)	1.7 (M12 B4)	1.8 (M18 B5)	0.86 (M12 HB2.5)	0.91 (M12 HB2.5)	1.5 (M12 HB5)

### Versions disponibles

-0	✓	✓	✓	✓	✓	✓
-0X	✗	✗	✗	✗	✗	✗
-252X	✗	✗	✗	✓	✓	✗
-502X	✗	✗	✗	✗	✗	✓



	M18 FMTIW2P12	M18 FMTIW2F12	M18 ONEFHIWP12	M18 ONEFHIWF12	M18 FHIW2F12	M18 FHIW2P12
Plateforme	M18 FUEL™	M18 FUEL™	M18 FUEL™	M18 FUEL™	M18 FUEL™	M18 FUEL™
ONE-KEY™	-	-	ONE-KEY™	ONE-KEY™	-	-
Réception	½" carré	½" carré	½" carré	½" carré	½" carré	½" carré
Couple de serrage (Nm)	475/ 610/ 745/ 47	475/ 610/ 745/ 47	190/ 400/ 1,017/ 1,017	130/ 400/ 1,356/ 1,356	881/ 1,220/ 1,491/ 68	475/ 1,017/ 1,220/ 68
Couple de desserrage (Nm)	881	881	1,491	1,898	2,034	1,491
Cadence de frappe (Cps/min)	0-900 / 0-2,100 / 0-3,100	0-900 / 0-2,100 / 0-3,100	0-1,150/0-2,100/0-2,400/0-2,400	0-950/ 0-1,750/ 0-2,100/ 0-2,100	0-1,300/ 0-2,200/ 0-2,400/ 0-2,400	0-1,400/ 0-2,500/ 0-2,700/ 0-2,700
Poids avec batterie (EPTA) (kg)	2.3 (M18 B5)	2.3 (M18 B5)	3.2 (M18 B5)	3.3 (M18 B5)	3.4 (M18 B5)	3.4 (M18 B5)

### Versions disponibles

-0C	✗	✗	✗	✗	✗	✗
-0X	✓	✓	✓	✓	✓	✓
-502X	✓	✓	✓	✓	✓	✓
-802X	✗	✗	✗	✗	✗	✗
-121C	✗	✗	✗	✗	✗	✗
-122C	✗	✗	✗	✗	✗	✗



M12 FCIWP12G3	M12 FCIWF12G3	M18 FIW2F38	M18 FIW2P12	M18 FIW2F12	M18 ONEIWF12	M18 FMTIW2F38
M12 FUEL™	M12 FUEL™	M18 FUEL™	M18 FUEL™	M18 FUEL™	M18 FUEL™	M18 FUEL™
-	-	-	-	-	ONE-KEY™	-
½" carré	½" carré	¾" carré	½" carré	½" carré	½" carré	¾" carré
271/ 406/ 542/ 20	271/ 406/ 542/ 20	102/ 203/ 339/ 34	102/ 203/ 339/ 34	102/ 203/ 339/ 34	40/ 120/ 220/ 300	475/ 610/ 745/ 47
745	745	339	339	339	300	813
0-1,500 / 0-3,000 / 0-3,300 / -	0-1,500 / 0-3,000 / 0-3,300 / -	0-1,000/ 0-2,400/ 0-3,500	0-1,000 / 0-2,400 / 0-3,500	0-1,000 / 0-2,400 / 0-3,400	1,300/2,100/2,550/3,200	0-900/ 0-2,100/ 0-3,100
1.5 (M12 HB5)	1.5 (M12 HB5)	1.8 (M18 B5)	1.8 (M18 B5)	1.8 (M18 B5)	1.8 (M18 B5)	2.3 (M18 B5)
✓	✓	✗	✗	✓	✗	✗
✗	✗	✗	✓	✓	✓	✓
✗	✗	✗	✗	✗	✗	✗
✗	✓	✗	✓	✓	✓	✗



M18 ONEFHIWF34	M18 ONEFHIWF1	M18 ONEFHIWF1DS	M18 ONEFHIWF1D	M18 ONEFHIWH716	M18 ONEFHIWF12E	M18 FHIWF1R
M18 FUEL™	M18 FUEL™	M18 FUEL™	M18 FUEL™	M18 FUEL™	M18 FUEL™	M18 FUEL™
ONE-KEY™	ONE-KEY™	ONE-KEY™	ONE-KEY™	ONE-KEY™	ONE-KEY™	-
¾" carré	1" carré	1" carré	1" carré	7/16" Hex	½" carré	1" carré
702/ 1,138/ 1,627/ 1,627	530/ 1,020/ 1,800/ 2,033	1,180/ 1,254/ 1,966/ 2,576	1,180/ 1,254/ 1,966/ 2,576	1,017	102/ 203/ 610/ 1,017	730/ 1,500/ 2,000
2,034	2,400	2,711	2,711	1,017	1,500	2,000
0-850/ 0-1,850/ 0-2,400/ 0-2,400	1,350/ 1,650/ 2,100/ 0-2,500	750/ 930/ 1,200/ 1,440	750/ 930/ 1,200/ 1,440	0- 800/ 0-1,300/ 0-2,600/ 0-2,800	0-1,600/ 0-2,400/ 0-2,400	1,750/ 2,150/ 2,500/ 2,500
3.5 (M18 B5)	5.9 (M18 FB8)	11.1 (M18 FB12)	12.7 (M18 FB12)	3.3 (M18 B5)	3.3 (M18 B5)	7.8 (M18 FB12)
✗	✗	✓	✓	✗	✗	✓
✓	✓	✗	✗	✓	✓	✗
✓	✗	✗	✗	✗	✗	✗
✗	✓	✗	✗	✗	✗	✗
✗	✗	✓	✓	✗	✗	✗
✗	✗	✗	✗	✗	✗	✓

# CLIQUETS

Voir index pages 127 - 128



EN SAVOIR PLUS



	M12 IR	M12 FIR14G2	M12 FIR38G2	M12 FIR12G2	M12 FIR38LR	M12 FHIR14LR	M12 FHIR38LR	M12 FPTR
Plateforme	M12™	M12 FUEL™	M12 FUEL™	M12 FUEL™	M12 FUEL™	M12 FUEL™	M12 FUEL™	M12 FUEL™
Réception	3/8" carré	1/4" carré	3/8" carré	1/2" carré	3/8" carré	1/4" carré	3/8" carré	14.4 mm Hex
Couple max (Nm)	47	61	95	108	75	47	47	81
Vitesse à vide (tr/min)	0 - 250	0 - 550	0 - 400	0 - 300	0 - 200	0 - 450	0 - 450	0 - 350
Longueur (mm)	274	300	303	308	363	348	363	386
Poids avec batterie (EPTA) (kg)	0.9 (M12 B2)	0.9 (M12 HB2.5)	0.9 (M12 HB2.5)	1.0 (M12 HB2.5)	1.4 (M12 B2)	1.1 (M12 B2)	1.1 (M12 B2)	1.2 (M12 B2)
<b>Versions disponibles</b>								
-0	x	✓	✓	✓	✓	✓	✓	✓
-201B	✓	x	x	x	x	x	x	x
-202X	x	x	x	x	x	x	x	✓
-252B	x	✓	✓	✓	x	x	x	x

# PISTOLETS À COLLE, POMPE À GRAISSE



EN SAVOIR PLUS

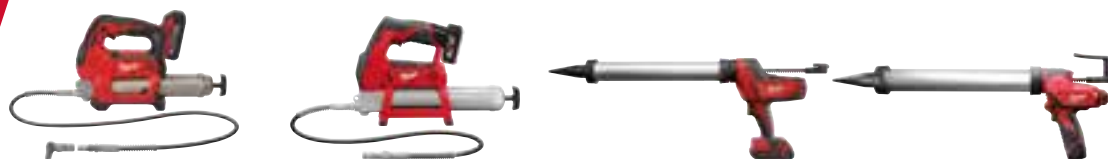

	M18 GG	M12 GG	C18 PCG/600	M12 PCG/600
Plateforme	M18™	M12™	M18™	M12™
Force de poussée max (N)	-	-	4,500	1,780
Pression (bar)	690	562	-	-
Réglages vitesse	-	-	6	6
Poids avec batterie (EPTA) (kg)	3.9 (M18 B2)	3.2 (M12 B4)	2.3 (M18 B2)	1.9 (M12 B2)
<b>Versions disponibles</b>				
-0	✓	✓	x	✓
-0B	x	x	✓	x
-201B	x	x	✓	✓
-201C	✓	x	x	x
-401B	x	✓	x	x

# FIXATION DE PRÉCISION

Voir index pages 133 - 134

**EN SAVOIR PLUS**

	M18 ONEFIW2FC12	M18 ONEFMTIW2FC12	M12 ONEFTR38	M12 ONEFTR12
Plateforme	M18 FUEL™	M18 FUEL™	M12 FUEL™	M12 FUEL™
ONE-KEY™	ONE-KEY™	ONE-KEY™	ONE-KEY™	ONE-KEY™
Réception	½" carré	½" carré	⅜" carré	½" carré
Pression	-	-	CW ±2 %, CCW ±3%	CW ±2 %, CCW ±3%
Couple de serrage (Nm)	67 - 203	67 - 338	135.6	203.4
Plage de couple [Nm]	-	-	13.6 - 135.6	16.9 - 203.4
Couple de desserrage (Nm)	298	746	-	-
Cadence de frappe (Cps/min)	0 - 1,650/ 0 - 2,475/ 0 - 3,000/ 0 - 3,500	0 - 1,800/ 0 - 2,300/ 0 - 2,800/ 0 - 3,400	-	-
Vitesse à vide (tr/min)	0 - 1,125/ 0 - 1,525/ 0 - 1,850/ 0 - 2,325	0 - 1,250/ 0 - 1,725/ 0 - 2,000/ 0-2,400	0 - 100	0 - 100
Poids avec batterie (EPTA) (kg)	2.0 (M18 B5)	2.5 (M18 B5)	2.5 (M12 B2)	2.6 (M12 B2)
<b>Versions disponibles</b>				
-0X	✓	✓	✗	✗
-0C	✗	✗	✓	✓
-201C	✗	✗	✓	✓

Voir index page 144



	C18 PCG/400	M12 PCG/400	C18 PCG/310	M12 PCG/310
	M18™	M12™	M18™	M12™
	4,500	1,780	4,500	1,780
	-	-	-	-
	6	6	6	6
	2.3 (M18 B2)	1.9 (M12 B2)	2.3 (M18 B2)	1.9 (M12 B2)
	✗	✓	✗	✓
	✗	✗	✓	✗
	✓	✓	✓	✓
	✗	✗	✗	✗
	✗	✗	✗	✗

# MEULEUSES D'ANGLE



EN SAVOIR PLUS



	M18 ONEFLAG230XPDB	M18 FLAG230XPDB	M18 FHSAG0180VXPDB2	M18 FHSAG150XPDB2	M18 FHSAG150XB2
Plateforme	M18 FUEL™	M18 FUEL™	M18 FUEL™	M18 FUEL™	M18 FUEL™
Caractéristique logo	RAPIDSTOP™	-	RAPIDSTOP™	RAPIDSTOP™	RAPIDSTOP™
ONE-KEY™	ONE-KEY™	-	ONE-KEY™	-	-
Vitesse à vide (tr/min)	6,600	6,600	5,000 - 8,400	9,000	9,000
Ø disque (mm)	230	230	180	150	150
Poids avec batterie (EPTA) (kg)	5.4 (M18 HB12)	5.3 (M18 HB12)	3.6 (M18 FB8)	3.5 (M18 FB8)	3.5 (M18 FB8)
Type de bouton	Interrupteur Homme Mort	Interrupteur Homme Mort	Interrupteur Homme Mort	Interrupteur Homme Mort	Interrupteur Coulissant
Frein	Oui	Oui	Oui	Oui	Oui
Protection anti-kickback	Oui	Oui	Oui	Oui	Oui
FIXTEC™	Oui	Oui	Oui	Oui	Oui
Antidémarrage intempestif	Oui	Oui	Oui	Oui	Oui
<b>Versions disponibles</b>					
-0	✓	✗	✗	✗	✗
-0C	✓	✓	✗	✗	✗
-0X	✗	✗	✓	✓	✓
-502X	✗	✗	✗	✗	✗
-802X	✗	✗	✗	✗	✗
-121C	✗	✓	✗	✗	✗
-122C	✓	✗	✗	✗	✗



	M18 ONEFSAG125XB	M18 FSAG125XB	M18 FSAG125X	M18 FSAGV125XPDB	M18 FSAGV125XB
Plateforme	M18 FUEL™	M18 FUEL™	M18 FUEL™	M18 FUEL™	M18 FUEL™
Type de technologie	-	-	-	-	-
Caractéristique logo	RAPIDSTOP™	RAPIDSTOP™	-	RAPIDSTOP™	RAPIDSTOP™
ONE-KEY™	ONE-KEY™	-	-	-	-
Vitesse à vide (tr/min)	8,500	8,500	8,500	3,500 - 8,500	3,500 - 8,500
Ø disque (mm)	125	125	125	125	125
Poids avec batterie (EPTA) (kg)	2.7 (M18 B5)	2.7 (M18 B5)	2.7 (M18 B5)	2.7 (M18 B5)	2.7 (M18 B5)
Type de bouton	Interrupteur Coulissant	Interrupteur Coulissant	Interrupteur Coulissant	Interrupteur Homme Mort	Interrupteur Coulissant
Frein	Oui	Oui	Non	Oui	Oui
Protection anti-kickback	Oui	Oui	Oui	Oui	Oui
FIXTEC™	Oui	Oui	Oui	Oui	Oui
Antidémarrage intempestif	Oui	Oui	Oui	Oui	Oui
<b>Versions disponibles</b>					
-0	✗	✓	✓	✗	✗
-0X	✓	✓	✓	✓	✓
-402X	✗	✗	✗	✗	✗
-422X	✗	✗	✗	✗	✗
-502X	✗	✓	✗	✗	✗



M18 FHSAG125XPDB2	M18 FHSAG125XB2	M18 FHSAGSV0125X	M18 FSAGSV0125X	M18 FHSAG0125VXPDB2	M18 ONEFSAG125XPDB
M18 FUEL™	M18 FUEL™	M18 FUEL™	M18 FUEL™	M18 FUEL™	M18 FUEL™
RAPIDSTOP™	RAPIDSTOP™	RAPIDSTOP™	RAPIDSTOP™	RAPIDSTOP™	RAPIDSTOP™
-	-	ONE-KEY™	ONE-KEY™	ONE-KEY™	ONE-KEY™
9,000	9,000	3,000 - 9,000	3,500 - 8,500	3,500 - 9,000	8,500
125	125	125	125	125	125
3.5 (M18 FB8)	3.5 (M18 FB8)	3.7 (M18 FB8)	3.0 (M18 B5)	3.5 (M18 FB8)	2.7 (M18 B5)
Interrupteur Homme Mort	Interrupteur Coulissant	Interrupteur Homme Mort	Interrupteur Homme Mort	Interrupteur Homme Mort	Interrupteur Homme Mort
Oui	Oui	Oui	Oui	Oui	Oui
Oui	Oui	Oui	Oui	Oui	Oui
Oui	Oui	Oui	Oui	Oui	Oui
Oui	Oui	Oui	Oui	Oui	Oui
<b>x</b>	<b>x</b>	<b>x</b>	<b>x</b>	<b>x</b>	<b>x</b>
<b>x</b>	<b>x</b>	<b>x</b>	<b>x</b>	<b>x</b>	<b>x</b>
✓	✓	✓	✓	✓	✓
<b>x</b>	<b>x</b>	✓	✓	<b>x</b>	✓
✓	✓	<b>x</b>	<b>x</b>	✓	<b>x</b>
<b>x</b>	<b>x</b>	<b>x</b>	<b>x</b>	<b>x</b>	<b>x</b>
<b>x</b>	<b>x</b>	<b>x</b>	<b>x</b>	<b>x</b>	<b>x</b>



M18 FSAGF125XPDB	M18 FSAGF125XB	M18 BLSAG125X	M18 BLSAG125XP	M18 BLSAG115XP	M12 FCOT
M18 FUEL™	M18 FUEL™	M18™	M18™	M18™	M12 FUEL™
-	-	Brushless	Brushless	Brushless	-
RAPIDSTOP™	RAPIDSTOP™	-	-	-	-
-	-	-	-	-	-
8,500	8,500	11,000	11,000	11,000	20,000
125	125	125	125	115	76
2.6 (M18 B5)	2.6 (M18 B5)	2.4 (M18 B4)	2.4 (M18 B4)	2.4 (M18 B4)	1.1 (M12 B2)
Interrupteur Homme Mort	Interrupteur Coulissant	Interrupteur Coulissant	Interrupteur Homme Mort	Interrupteur Homme Mort	Verrouillage de la gâchette
Oui	Oui	Non	Non	Non	Non
Oui	Oui	Oui	Oui	Oui	Non
Oui	Oui	Oui	Oui	Oui	Non
Oui	Oui	Oui	Oui	Oui	Oui
<b>x</b>	<b>x</b>	✓	✓	<b>x</b>	✓
✓	✓	<b>x</b>	<b>x</b>	<b>x</b>	<b>x</b>
<b>x</b>	<b>x</b>	✓	✓	<b>x</b>	<b>x</b>
<b>x</b>	<b>x</b>	<b>x</b>	<b>x</b>	<b>x</b>	✓
<b>x</b>	<b>x</b>	<b>x</b>	<b>x</b>	<b>x</b>	<b>x</b>

# MEULEUSES D'ANGLE FILAIRES



EN SAVOIR PLUS



	AGVM 26	AGV 26	AGVM 24	AGVKB 24	AGVK 24
Plateforme	Filaire	Filaire	Filaire	Filaire	Filaire
Puissance absorbée (W)	2,600	2,600	2,400	2,400	2,400
Vitesse à vide (tr/min)	6,600	6,600	6,600	6,500	6,600
Ø disque (mm)	230	230	230	230	230
Poids (kg)	5.8	5.5	5.8	5.9	5.4
Frein	Non	Non	Non	Oui	Non
Protection anti-kickback	Oui	Non	Oui	Oui	Oui
FIXTEC™	Oui	Non	Oui	Oui	Non
Système anti_vibration	Oui	Oui	Oui	Oui	Oui
Poignée AVS	Oui	Oui	Oui	Oui	Oui
Poignée principale rotatif	Oui	Oui	Oui	Oui	Non
Système Autobalancer	Oui	Oui	Oui	Non	Non
Antidémarrage intempestif	Oui	Oui	Oui	Oui	Oui
<b>Versions disponibles</b>					
Blocage de la gâchette	✓	✓	✓	✓	✓
Interrupteur Homme Mort	✓	✓	✗	✗	✓



	AGV 17 INOX	AGV 15-125 XC	AGV 15-125 XE	AGV 15-150 XC	AGV 13	AGV 13 XSPDEB
Plateforme	Filaire	Filaire	Filaire	Filaire	Filaire	Filaire
Puissance absorbée (W)	1,750	1,550	1,550	1,550	1,250	1,250
Vitesse à vide (tr/min)	2,000 - 7,600	11,000	2,800 - 11,000	9,000	2,800 - 11,500	12,000
Ø disque (mm)	125	125	125	150	125	125
Poids (kg)	2.8	2.6	2.6	2.6	2.4	2.5
Frein	Non	Non	Non	Non	Non	Oui
Protection anti-kickback	Oui	Oui	Oui	Oui	Oui	Oui
FIXTEC™	Oui	Oui	Oui	Oui	Oui	Oui
Système anti_vibration	Non	Non	Non	Non	Oui	Non
Poignée AVS	Oui	Oui	Oui	Oui	Oui	Oui
Système Autobalancer	Non	Non	Non	Non	Non	Non
Antidémarrage intempestif	Oui	Oui	Oui	Oui	Oui	Oui
<b>Versions disponibles</b>						
Interrupteur Homme Mort	✗	✗	✗	✓	✗	✓
Blocage de la gâchette	✓	✗	✗	✗	✗	✗
Blocage interrupteur coulissant	✓	✓	✓	✗	✓	✗

Voir index pages 135 - 137



	AGV 24	AG 24	AGV 22		AG 22		AGV 17				
	Filaire	Filaire	Filaire	Filaire	Filaire	Filaire	Filaire	Filaire	Filaire	Filaire	Filaire
	2,400	2,400	2,200	2,200	2,200	2,200	1,750	1,750	1,750	1,750	
	6,600	6,600	8,500	6,600	8,500	6,600	2,600 - 11,000	11,000	9,500	7,600	
	230	230	180	230	180	230	125	125	150	180	
	5.5	5.3	5.3	5.4	5.1	5.2	2.8	2.8	3.0	3.1	
	Non	Non	Non	Non	Non	Non	Non	Non	Non	Non	
	Non	Non	Non	Non	Non	Non	Oui	Oui	Oui	Oui	
	Non	Non	Non	Non	Non	Non	Oui	Oui	Oui	Oui	
	Oui	Non	Oui	Oui	Non	Non	Non	Non	Non	Non	
	Oui	Non	Oui	Oui	Non	Non	Oui	Oui	Oui	Oui	
	Oui	Non	Non	Non	Non	Non	Non	Non	Non	Non	
	Oui	Non	Non	Non	Non	Non	Non	Non	Non	Non	
	Oui	Oui	Oui	Oui	Non	Non	Oui	Oui	Oui	Oui	
	✓	✓	✓	✓	✗	✗	✓	✓	✗	✗	
	✗	✓	✗	✓	✓	✓	✗	✓	✓	✓	



	AGV 13 XSPDE	AG 13 XSPD	AGV 12	AGV 10 EK	AG 10 EK	AG 800 EK	AG 800 E
	Filaire	Filaire	Filaire	Filaire	Filaire	Filaire	Filaire
	1,250	1,250	1,200	1,000	1,000	800	800
	12,000	12,000	11,000	11,000	11,000	11,500	11,500
	125	125	125	125	125	125	125
	2.5	2.3	2.4	2.2	2.1	2.0	2.0
	Non	Non	Non	Non	Non	Non	Non
	Oui	Non	Oui	Non	Non	Non	Non
	Oui	Oui	Oui	Non	Non	Non	Non
	Non	Non	Non	Non	Non	Non	Non
	Oui	Non	Oui	Oui	Non	Non	Non
	Non	Non	Non	Non	Non	Non	Non
	Oui	Non	Oui	Oui	Oui	Oui	Oui
	✓	✓	✗	✗	✗	✗	✗
	✗	✗	✗	✗	✗	✗	✗
	✗	✗	✓	✓	✓	✓	✓

# MEULEUSES DROITES

Voir index pages 138 - 139



EN SAVOIR PLUS



	M18 FDGROVPDB	M18 FDGROVB	M18 FDGRB	M12 FDGA2	M12 FDGS	DG 30 E	DG 7 E	DGL 30 E	DGL 34
Plateforme	M18 FUEL™	M18 FUEL™	M18 FUEL™	M12 FUEL™	M12 FUEL™	Filaire	Filaire	Filaire	Filaire
Caractéristique logo	RAPIDSTOP™	RAPIDSTOP™	RAPIDSTOP™	-	-	-	-	-	-
ONE-KEY™	ONE-KEY™	ONE-KEY™	-	-	-	-	-	-	-
Type de bouton	Interrupteur Homme Mort	Interrupteur Coulissant	Interrupteur Coulissant	Verrouillage de la gâchette	Verrouillage de la gâchette	Interrupteur Coulissant	Interrupteur Coulissant	Interrupteur Coulissant	Interrupteur Coulissant
Frein	Oui	Oui	Oui	Oui	Oui	Non	Non	Non	Non
Antidémarrage intempestif	Oui	Oui	Oui	Oui	Oui	Non	Non	Non	Non
Capacité (mm)	6 & 8	6 & 8	6 & 8	6 & 8	6 & 8	6	6 & 8	6	6
Diamètre max. (mm)	50	50	50	50	50	50	50	50	50
Ø max pinces (mm)	76	76	50	76	50	40	45	40	40
Puissance absorbée (W)	-	-	-	-	-	500	600	600	500
Vitesse à vide (tr/min)	8,000 - 20,000	8,000 - 20,000	27,000	3,000 - 20,000	0 - 10,000/ 0 - 15,000/ 0 - 21,000	10,000 - 30,000	3,000 - 7,000	10,000 - 30,000	34,000
Vitesse variable	Oui	Oui	Non	Oui	Oui	Oui	Oui	Oui	Non
Poids (kg)	2.1 (M18 B5)	2.1 (M18 B5)	2.0 (M18 B5)	1.0 (M12 HB5)	0.94 (M12 B4)	1.3	1.5	1.9	1.8
<b>Versions disponibles</b>									
-0	✗	✗	✓	✓	✓	✗	✗	✗	✗
-0X	✓	✓	✓	✗	✗	✗	✗	✗	✗
-422B	✗	✗	✗	✗	✓	✗	✗	✗	✗
-502X	✗	✓	✓	✗	✗	✗	✗	✗	✗
-522B	✗	✗	✗	✓	✗	✗	✗	✗	✗

# POLISSEUSES

Voir index pages 144 - 145



EN SAVOIR PLUS



	M18 FAP	M18 FROP21	M18 FROP15	M12 BPS	AGS 15-125 C	AS 12 E	AP 12 E	AP 14-2 200 E
Plateforme	M18 FUEL™	M18 FUEL™	M18 FUEL™	M12™	Filaire	Filaire	Filaire	Filaire
Diamètre de l'oscillation (mm)	-	21	15	-	-	-	-	-
Ø disque (mm)	180	150	125	76	125	125	150	200
Vitesse à vide (tr/min)	360 - 2,200	2,400 - 4,500	2,650 - 5,100	2,800 / 8,300	7,600	1,800 - 4,800	900 - 2,500	490 - 2,100
Puissance absorbée (W)	-	-	-	-	1,500	1,200	1,200	1,450
Démarrage progressif	Oui	Oui	Oui	Non	Oui	Oui	Oui	Oui
Vitesse variable	Oui	Oui	Oui	Oui	Non	Oui	Oui	Oui
Poids (kg)	2.2 (M18 B5)	3.3 (M18 B5)	3.2 (M18 B5)	1.0 (M12 B2)	2.4	2.5	2.2	2.3
Recommandé pour	Travail de précision	Polissage de véhicules de grande taille, bateaux, tracteurs	Polissage de voitures	Polissage de précision	Meulage & ponçage du métal	Ponçage du métal	Polissage de voitures	Polissage de voitures
<b>Versions disponibles</b>								
-0	✓	✗	✗	✓	✗	✗	✗	✗
-0X	✓	✓	✓	✗	✗	✗	✗	✗
-421X	✗	✗	✗	✓	✗	✗	✗	✗
-502X	✓	✓	✓	✗	✗	✗	✗	✗

## SCIES À MÉTAUX

Voir index pages 147 - 148



EN SAVOIR PLUS



	M18 FMCS66	M18 FMCS	MCS 66	CHS 355
Plateforme	M18 FUEL™	M18 FUEL™	Filaire	Filaire
Ø mm	203	150	203	355
Alésage Ø (mm)	15.87	20	15.87	25.4
Capacité profilé en L (mm)	-	-	-	130 / 80
Capacité à 90°/45° (mm)	-	-	-	230 x 70 / 100 x 80
Capacité Ø tube à 90°/45° (mm)	-	-	-	125 / 100
Capacité profilé à 90°/45° (mm)	-	-	-	115 / 80
Profondeur de coupe (mm)	66	57	-	66
Vitesse à vide (tr/min)	4,000	3,900	4,000	3,800
Puissance absorbée (W)	-	-	1,800	2,300
Poids (kg)	7.5 (M18 HB12)	2.8 (M18 B5)	6.4	18
<b>Versions disponibles</b>				
-0	✗	✓	✗	✗
-0X	✗	✓	✗	✗
-0C	✗	✗	✗	✗
-422X	✗	✗	✗	✗
-502X	✗	✓	✗	✗

## SCIES À RUBAN

Voir index page 148



EN SAVOIR PLUS



	M18 FBS127	M18 FBS127D0	M18 FBS85	M12 FBS64	M12 BS	BS 125
Plateforme	M18 FUEL™	M18 FUEL™	M18 FUEL™	M12 FUEL™	M12™	Filaire
ONE-KEY™	-	ONE-KEY™	-	-	-	-
Longueur (mm)	1,139.8	1,139.8	898.52	776.3	687.57	1,139.8
Capacité de coupe rect. stock (mm)	127 x 127	127 x 127	85	64	41 x 41	125 x 125
Capacité de coupe	0 - 168	0 - 168	0 - 165	0 - 174	0 - 85	0 - 116
Puissance absorbée (W)	-	-	-	-	-	1,100
Poids (kg)	5.8 (M18 B5)	5.8 (M18 B5)	3.9 (M18 B2)	3.2 (M12 B4)	1.6 (M12 B2)	6.5
<b>Versions disponibles</b>						
-0	✓	✗	✗	✗	✓	✗
-0C	✗	✓	✓	✓	✗	✗
-202C	✗	✗	✓	✗	✗	✗
-402C	✗	✗	✗	✓	✓	✗
-502C	✓	✗	✗	✗	✗	✗

# GRIGNOTEUSES ET CISAILLES

Voir index page 134



EN SAVOIR PLUS



	M18 FNB35	M12 FNB16	M18 BMS12	M18 BMS20
Plateforme	M18 FUEL™	M12 FUEL™	M18™	M18™
ONE-KEY™	ONE-KEY™	-	-	-
Épaisseur de coupe (mm)	6.35	5	-	-
Capacité max. aluminium (mm)	-	-	2.0	3.2
Capacité max. acier (mm)	-	-	1.2	2.0
Épaisseur maximale de la tôle d'aluminium jusqu'à 250 N/mm <sup>2</sup> [mm]	3.8	2.1	-	-
Épaisseur maximale de la tôle acier 400 N/mm <sup>2</sup> [mm]	3.5	1.6	-	-
Épaisseur maximale de la tôle acier 600 N/mm <sup>2</sup> [mm]	2.8	1.2	-	-
Épaisseur maximale de la tôle acier 800 N/mm <sup>2</sup> [mm]	2.0	0.7	-	-
Cadence de coupe (courses/min)	0 - 1,200	1,400 - 2,200	0 - 2,500	0 - 2,500
Angle minimum [mm]	57	40.7	-	-
Diamètre trou (mm)	35	21	-	-
Poids avec batterie (EPTA) (kg)	4.2 (M18 B5)	1.6 (M12 B6)	2.3 (M18 B2)	2.3 (M18 B2)
<b>Versions disponibles</b>				
-0	✓	✓	✓	✓
-0X	✓	✓	✗	✗
-402X	✗	✓	✗	✗
-502X	✓	✗	✗	✗

# SCIES À ONGLET RADIALE

Voir index page 148



EN SAVOIR PLUS



	M18 FMS305	M18 FMS254	M18 FMS190	M18 FTS210
Plateforme	M18 FUEL™	M18 FUEL™	M18 FUEL™	M18 FUEL™
ONE-KEY™	ONE-KEY™	-	-	ONE-KEY™
Vitesse à vide (tr/min)	3,600	4,000	5,000	6,300
Ø mm	305	254	190	210
Coupe biaisé (°)	-	-	-	47
Capacité coupe biseaux à gauche (°)	48	48	48	-
Capacité coupe biaisé à gauche (°)	48	48	48	-
Capacité onglet à gauche (°)	55	50	48	-
Capacité onglet à droite (°)	60	60	48	-
Alésage Ø (mm)	30	30	30	30
Capacité max. coupe onglet 90°/biaisé 90° (mm)	96.5 x 340	91 x 289	-	-
Profondeur de coupe max à 45° (mm)	-	-	-	44
Profondeur de coupe max à 90° (mm)	-	-	-	63.5
Poids avec batterie (EPTA) (kg)	22.5 (M18 FB12)	20.0 (M18 B5)	12.7 (M18 B5)	22.3 (M18 FB12)
<b>Versions disponibles</b>				
-0	✓	✓	✓	✓
-121	✓	✗	✗	✗
-121B	✗	✗	✗	✓

# SUPPORTS ET ACCESSOIRES

Voir index pages 151 - 152

**EN SAVOIR PLUS**

	MSL 1000	MSL 2000	MSL 3000	MSUV 280	TSS 1000	MPS
Epaisseur (mm)	850	860	810	850	559	920
Taille base (mm)	1,065	1,093	1,100	1,160	578	400x600
Extensible jusqu'à (mm)	2,125	2,542	3,000	2,800	-	-
Taille (mm)	1,065	1,093	1,200	1,320	-	1,250
Force d'appui (kg)	180	227	250	136	82	480
Poids (kg)	17.0	14.0	23.0	27.0	6.6	22.7

# SCIES CIRCULAIRES FILAIRES

Voir index pages 148 - 149

**EN SAVOIR PLUS**

	CS 85 SB	CS 85 CBE	SCS 65 Q	CS 60
Plateforme	Filaire	Filaire	Filaire	Filaire
Puissance absorbée (W)	2,200	2,200	1,900	1,600
Vitesse à vide (tr/min)	4,500	4,500	5,800	5,800
Ø mm	235	235	190	184
Coupe biaisé (°)	50	60	0 - 45	0 - 56
Profondeur de coupe max à 45° (mm)	67	67	52	49
Profondeur de coupe max à 90° (mm)	85	85	65	61
Compatible rail de guidage	Non	Oui	Non	Non
Profondeur max avec un rail [mm]	-	81	-	-
Profondeur max avec un rail 45° [mm]	-	63	-	-
Poids (kg)	6.6	7.7	5.5	4.8

# SCIES PLONGEANTES ET SCIES CIRCULAIRES



EN SAVOIR PLUS



	M18 FPS55	M18 FCS552	M18 FCSDC165	M18 FCSRH662
Plateforme	M18 FUEL™	M18 FUEL™	M18 FUEL™	M18 FUEL™
Type de technologie	HIGH OUTPUT™	HIGH OUTPUT™	HIGH OUTPUT™	FORGE™
Caractéristique logo	-	-	-	-
ONE-KEY™	-	-	-	-
Vitesse à vide (tr/min)	2,500 - 5,600	6,000	6,000	6,000
Ø mm	165	165	165	190
Coupe biaisé (°)	-1 - 48	50	-5° to 45°	53
Profondeur de coupe max à 45° (mm)	44	44	46	51
Profondeur de coupe max à 90° (mm)	57	57	66	67
Compatible rail de guidage	Oui	Non	Oui	Non
Profondeur max avec un rail [mm]	55	-	61	-
Profondeur max avec un rail 45° [mm]	42	-	41	-
Poids avec batterie (EPTA) (kg)	4.9 (M18 HB5.5)	3.4 (M18 HB3)	3.9 (M18 HB5.5)	5.2 (M18 FB12)
<b>Versions disponibles</b>				
-0	x	✓	x	✓
-0C	x	x	✓	x
-0P	✓	x	x	x
-0X	x	✓	x	x
-302X	x	✓	x	x
-402B	x	x	x	x
-502X	x	x	x	x
-552C	x	x	✓	x
-552P	✓	x	x	x
-121C	x	x	x	x

# SCIES SABRES SAWZALL™



EN SAVOIR PLUS



	M18 ONEFSZ	M18 FSZ	M18 FSX	M18 BSX	SSPE 1500 X
Plateforme	M18 FUEL™	M18 FUEL™	M18 FUEL™	M18™	Filaire
ONE-KEY™	ONE-KEY™	-	-	-	-
Puissance absorbée (W)	-	-	-	-	1,500
Cadence de coupe (courses/min)	0 - 3,000	0 - 3,000	0 - 3,000	0 - 3,000	0 - 2,800
Course (mm)	32	32	32	28.6	32
Changement de lame FIXTEC	Oui	Oui	Oui	Oui	Oui
Action orbital	Oui	Oui	Oui	Non	Oui
Poids (kg)	3.8 (M18 B5)	3.8 (M18 B5)	5.06 (M18 FB8)	4.0 (M18 B4)	4.5
<b>Versions disponibles</b>					
-0	x	✓	x	✓	x
-0C	x	x	✓	x	x
-0X	✓	✓	x	x	x
-402C	x	x	x	✓	x
-502X	✓	✓	x	x	x
-801C	x	x	✓	x	x

Voir index pages 148 - 149



M18 FCS66GR3	M18 FCS0190GR	M18 BLCS66	HD18 CS	M12 FCS442
M18 FUEL™ FORGE™	M18 FUEL™ FORGE™ AUTOSTOP™ ONE-KEY™	M18™ Brushless	M18™	M12 FUEL™ HIGH OUTPUT™
-	-	-	-	-
6,000	6,000	5,000	3,500	3,850
190	190	190	165	140
50	50	0 - 50	50	0 - 50
53	53	48	39	32
68	68	66	55	46
Oui	Oui	Non	Non	Non
64	64	-	-	-
49	49	-	-	-
5.7 (M18 FB12)	5.7 (M18 FB12)	4.0 (M18 B5)	3.8 (M18 B4)	2.4 (M12 HB5)
✓	✗	✓	✓	✓
✗	✓	✗	✗	✗
✗	✗	✗	✗	✗
✗	✗	✓	✗	✗
✗	✗	✗	✗	✗
✗	✗	✗	✓	✗
✗	✗	✓	✗	✓
✗	✗	✗	✗	✗
✗	✗	✗	✗	✗
✓	✓	✗	✗	✗

Voir index page 149



SSPE 1300 RX	SSPE 1300 SX	SSD 1100 X	M18 FHZ	M12 CHZ	C18 HZ	C12 HZ
Filaire	Filaire	Filaire	M18 FUEL™	M12 FUEL™	M18™	M12™
-	-	-	-	-	-	-
1,300	1,300	1,100	-	-	-	-
0 - 3,000	0 - 2,800	0 - 2,900	0 - 3,000	0 - 3,000	0 - 3,000	0 - 3,000
32	32	28	22	15.9	20	13
Oui	Oui	Oui	Oui	Oui	Oui	Oui
Non	Non	Non	Non	Non	Non	Non
4.2	3.9	3.2	2.6 (M18 B5)	1.6 (M12 B4)	2.5 (M18 B4)	1.2 (M12 B2)
✗	✗	✗	✓	✓	✓	✓
✗	✗	✗	✗	✗	✗	✗
✗	✗	✗	✓	✗	✓	✗
✗	✗	✗	✗	✓	✗	✗
✗	✗	✗	✓	✗	✗	✗
✗	✗	✗	✗	✗	✗	✗

# MULTI-TOOLS

Voir index page 139



EN SAVOIR PLUS



	M18 FMT	M18 BMT	M12 FMT	C12 MT
Plateforme	M18 FUEL™	M18™	M12 FUEL™	M12™
Vitesse à vide (tr/min)	10,000 - 20,000	12,000 - 18,000	10,000 - 20,000	5,000 - 20,000
Angle oscillation D/G (°)	2.1	1.7	1.8	1.5
Changement de lame FIXTEC™	Oui	Oui	Oui	Non
Poids avec batterie (EPTA) (kg)	1.9 (M18 B5)	1.7 (M18 B2)	1.6 (M18 B2)	1.0 (M12 B2)
<b>Versions disponibles</b>				
-0	✓	✓	✓	✓
-0X	✓	✓	✗	✗
-202B	✗	✗	✗	✓
-402B	✗	✗	✗	✓
-421C	✗	✓	✗	✗
-422X	✗	✗	✓	✗
-502X	✓	✗	✗	✗

# SCIES SAUTEUSES

Voir index page 150



EN SAVOIR PLUS



	M18 FBJS	M18 FJS	M12 FJS	M18 BJS	FSPE 110 X	JSPE 135
Plateforme	M18 FUEL™	M18 FUEL™	M12 FUEL™	M18™	Filaire	Filaire
Coupe biaisé (°)	45	45	45	45	45	45
Cap. Bois/métal/aluminium [mm]	100/ 10/ 19	100/ 10/	70/ 3/ 3	135/ 10/	120/ 10/ 30	135/ 10/ 30
Cadence de coupe (courses/min)	800 - 3,500	0 - 3,500	800 - 3,000	0 - 2,800	500 - 3,000	800 - 3,000
Course (mm)	25	25	22	25	26	26
Mode pendulaire	Oui	Oui	Oui	Oui	Oui	Oui
Réglages pendulaire	4	4	5	5	4	4
Puissance absorbée (W)	-	-	-	-	710	750
Poids (kg)	2.8 (M18 B5)	2.9 (M18 B5)	1.7 (M12 B2)	2.5 (M18 B4)	2.5	2.5
<b>Versions disponibles</b>						
-0	✓	✗	✓	✓	✗	✗
-0X	✓	✓	✗	✓	✗	✗
-402C	✗	✗	✗	✓	✗	✗
-422X	✗	✗	✓	✗	✗	✗
-502X	✓	✓	✗	✗	✗	✗

# RABOTS, DÉFONCEUSES, OUTILS ROTATIFS

Voir index page 146



EN SAVOIR PLUS



	M18 BP	M12 BLP	M18 FTR8	M18 FR12	M12 BLROT	C12 RT
Plateforme	M18™	M12™	M18 FUEL™	M18 FUEL™	M12™	M12™
Type de technologie	-	Brushless	-	-	-	-
Capacité (mm)	-	-	8	12.7	3.2	3.2
Épaisseur de coupe (mm)	82	51	-	-	-	-
Profondeur de coupe (mm)	2	2	-	-	-	-
Vitesse à vide (tr/min)	14,000	14,500	31,000	12,000 - 25,000	5,000 - 27,500	5,000 - 32,000
Capacité de coupe plongeante (mm)	-	-	50	60	-	-
Feuillure (mm)	10.7	17.5	-	-	-	-
Réglages vitesse	-	-	6	6	12	6
Poids avec batterie (EPTA) (kg)	2.7 (M18 B4)	1.92 (M12 B4)	2.1 (M18 B5)	5.7 (M18 HB5.5)	0.56 (M12 B2)	0.60 (M12 B2)
<b>Versions disponibles</b>						
-0	✓	✗	✗	✗	✓	✓
-0P	✗	✗	✗	✓	✗	✗
-0X	✗	✓	✓	✓	✗	✗
-402C	✓	✗	✗	✗	✗	✗
-402X	✗	✓	✗	✗	✗	✗

# RADIOS ET ENCEINTES

Voir index page 147



EN SAVOIR PLUS



	M18 PRCDAB+	M18 RC	M18 RADDAB+G2	M18 SPEJSG2	M12 RCDAB+	M12 SPEJSG2
Plateforme	M18™	M18™	M18™	M18™	M12™	M12™
Caractéristique logo	DAB+	-	DAB+	-	DAB+	-
Fréquence (Hz)	87.5 - 108	87.5 - 108	87.5 - 108	-	87.5 - 108	-
Bluetooth®	Oui	Oui	Oui	Oui	Oui	Oui
Chargeur intégré	Oui	Oui	Non	Non	Oui	Non
Port USB C	Non	Non	Oui	Oui	Non	Oui
Auto link	Non	Non	Non	Oui	Non	Oui
PACKOUT™ compatible	Oui	Non	Non	Non	Non	Oui
Application	Grands espaces intérieurs et extérieurs			Petits et moyens espaces		
<b>Versions disponibles</b>						
-0	✓	✓	✓	✓	✓	✓

# CLOUEURS ET AGRAFEUSES



EN SAVOIR PLUS



	M18 FFN21	M18 FFN	M18 FFNS	M18 FN18GS	M18 FN16GA	M18 FN16GS	M18 FN15GA
Plateforme	M18 FUEL™	M18 FUEL™	M18 FUEL™	M18 FUEL™	M18 FUEL™	M18 FUEL™	M18 FUEL™
Type	Cloueur de charpente	Cloueur de charpente	Cloueur de charpente	Cloueur de finition	Cloueur de finition	Cloueur de finition	Cloueur de finition
Angle d'inclinaison (°)	20 - 22	30 - 34	30 - 34	0	20	0	34
Ø clous (mm)	2.8 - 3.8	2.8 - 3.3	2.8 - 3.3	1.2	1.6	1.6	1.8
Longueur de clou (mm)	50 - 90	50 - 90	50 - 90	16 / 54	32 - 64	25 - 64	32 - 64
Longueur de l'agrafe (mm)	-	-	-	-	-	-	-
Largeur de l'agrafe (mm)	-	-	-	-	-	-	-
Capacité chargeur	43	51	51	110	110	110	110
Poids avec batterie (EPTA) (kg)	5.1 (M18 B5)	5.1 (M18 B5)	5.1 (M18 B5)	3.1 (M18 B2)	3.3 (M18 B2)	3.2 (M18 B2)	3.3 (M18 B2)
<b>Versions disponibles</b>							
-0	✗	✗	✗	✗	✓	✗	✗
-0C	✓	✓	✗	✗	✗	✗	✗
-0X	✗	✗	✗	✓	✗	✓	✓
-202X	✗	✗	✗	✗	✓	✗	✗
-302C	✗	✗	✗	✗	✗	✗	✗
-302X	✗	✗	✗	✗	✗	✗	✗
-502C	✗	✓	✗	✗	✗	✗	✗

# PONCEUSES



EN SAVOIR PLUS



	M18 BQSS	M12 FDSS	M18 FBTS75	BS 100 LE	M12 FBFL10
Plateforme	M18™	M12 FUEL™	M18 FUEL™	Filaire	M12 FUEL™
Puissance absorbée (W)	-	-	-	1,150	-
Longueur bande (mm)	-	-	457	620	330
Largeur bande (mm)	-	-	75	100	10
Vitesse de bande [ml/min]	-	-	230 - 410	230 - 400	0 - 550/ 0 - 1,110
Vitesse à vide (tr/min)	11,000 - 13,000	0 - 8,000/ 0 - 10,000/ 0 - 12,000/ 0 - 14,000	-	-	0 - 7,200/ 0 - 14,500
Oscillation (osc/min)	-	-	-	-	-
Diamètre d'oscillation (mm)	1.6	1.5	-	-	-
Dimension du plateau de ponçage (mm)	113 x 104	88.8 x 63.5	90 x 135	100 x 160	330 x 10
Réglages vitesse	6	4	5	6	2
Poids (kg)	1.9 (M18 B5)	0.8 (M12 B2)	4.6 (M18 HB5.5)	5.3	1.2 (M12 B4)
<b>Versions disponibles</b>					
-0	✓	✗	✓	✗	✓
-0B	✗	✓	✗	✗	✗
-202B	✗	✗	✗	✗	✗
-402B	✗	✗	✗	✗	✓
-422X	✗	✓	✗	✗	✗
-502B	✓	✗	✗	✗	✗
-502X	✗	✗	✗	✗	✗
-552X	✗	✗	✓	✗	✗

Voir index page 128



M12 FCN18GS	M18 FFUS	M18 FNCS18GS	M12 BCST	M12 BST	M18 FDN	M18 FRCN45	C12 PN
M12 FUEL™	M18 FUEL™	M18 FUEL™	M12™	M12™	M18 FUEL™	M18 FUEL™	M12™
Cloueur de finition	Agrafeuse pour clôtures	Agrafeuse	Agrafeuse	Agrafeuse	Cloueur de coffrage	Cloueur bobine de toiture	Cloueur compact
0	0	0	0	0	21°	15°	-
1,2	4	-	-	-	3,3	3	-
16 - 38	-	-	-	-	73 - 92	19 - 45	90
-	38 - 51	9,5 - 38	25,4	6 - 14	-	-	-
-	10,3	5,7 - 6,35	19	10,6	-	-	-
110	45	108	45	89	44	120	-
2.1 (M12 B2)	5.0 (M18 HB3)	2.8 (M18 B2)	2.3 (M12 B2)	1.6 (M12 B2)	5.1 (M18 B5)	3.8 (M18 HB3)	1.6 (M12 B2)
x	x	x	✓	✓	x	x	✓
x	✓	x	x	x	✓	x	x
✓	x	✓	x	x	x	✓	x
✓	x	✓	x	✓	x	x	x
x	✓	x	x	x	x	x	x
x	x	x	x	x	x	✓	x
x	x	x	x	x	x	x	x

Voir index pages 145 - 146

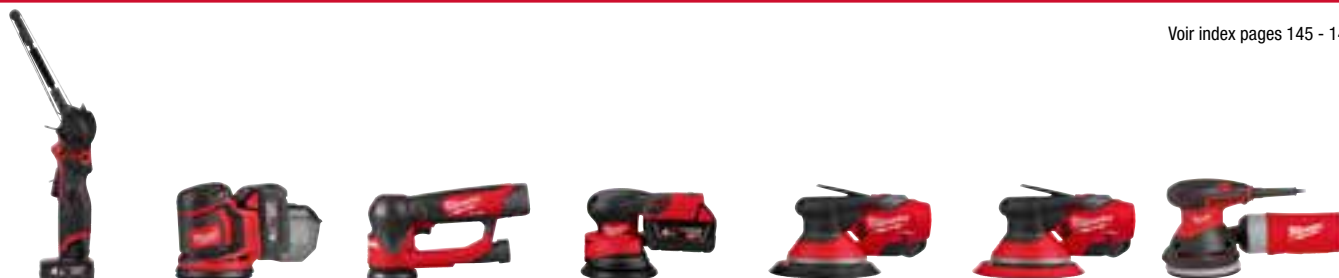

M12 FBFL13	M18 BOS125	M12 FSDR75	M18 FROS125	M12 FROS2.5	M12 FROS5	ROS 125 E
M12 FUEL™	M18™	M12 FUEL™	M18 FUEL™	M12 FUEL™	M12 FUEL™	Filaire
-	-	-	-	-	-	300
457	-	-	-	-	-	-
13	-	-	-	-	-	-
0 - 560/ 0 - 1,105	-	-	-	-	-	-
0 - 7,200/ 0 - 14,500	12,000	4,000 - 10,000	12,000	3,200 - 12,000	3,200 - 12,000	7,000 - 12,000
-	14,000 - 24,000	0 - 10,000	6,000 - 12,000	6,400 - 24,000	6,400 - 24,000	14,000 - 26,000
-	2,4	2,5	2,38	2,5	5,0	2,4
457 x 13	125	75	127	150	150	125
2	6	4	5	8	8	6
1.3 (M12 B4)	1.6 (M18 B5)	1.14 (M12 B2)	2.2 (M18 B5)	1.4 (M12 HB5)	1.4 (M12 HB5)	1.7
✓	✓	x	x	✓	✓	x
x	x	✓	✓	x	x	x
x	x	✓	x	x	x	x
✓	x	x	x	x	x	x
x	x	x	x	x	x	x
x	✓	x	x	x	x	x
x	x	x	✓	✓	✓	x
x	x	x	x	x	x	x



EN SAVOIR PLUS

## ASPIRATEURS



	M18 ONEF2VC34M	M18 F2VC23LG2	M18 FVC23L	M18 FBPV2
Plateforme	M18 FUEL™	M18 FUEL™	M18 FUEL™	M18 FUEL™
Type de technologie	-	NEXUS™	NEXUS™	-
Caractéristique logo	VACLINK™	VACLINK™	-	-
ONE-KEY™	ONE-KEY™	-	-	-
Compatible avec	PACKOUT™	PACKOUT™	PACKOUT™	-
Humide   sec	Les deux	Les deux	Les deux	Poussières
Débit d'air filaire [l/min]	2,550	-	-	-
Débit d'air portatif [l/min]	1,980	3,267	2,700	1,983
Dépression en AC (mbar)	199	-	-	-
Dépression en mode batterie [mbar]	174	199	157	137
Capacité d'aspiration des liquides (l)	17	20	20	-
Capacité d'aspiration solide (l)	28	23	23	3.8
Classe poussière	M	L	L	L
Type de filtre	HEPA H13	HEPA H13	HEPA H13	HEPA H13
Ø tuyau (mm)	36	48	48	48
Tuyau (m)	3	2.75	2.75	0.66
Poids avec batterie (EPTA) (kg)	21.3 (2 x M18 FB12)	14.93 (2 x M18 FB12)	13.25 (1 x M18 FB12)	10.25 (M18 FB12)
<b>Versions disponibles</b>				
-0	✓	✓	✓	✓

## ASPIRATEURS FILAIRES

Voir index page 124



EN SAVOIR PLUS



	AS 42 MAC	AS 30 MAC	AS 30 LAC	AS 2-250 ELCP	AS 2-250EM	AS 2-250EH
Plateforme	Filaire	Filaire	Filaire	Filaire	Filaire	Filaire
Humide   sec	Les deux	Les deux	Les deux	Les deux	Les deux	Les deux
Puissance absorbée (W)	1,200	1,200	1,200	1,000	1,200	1,200
Débit d'air filaire [l/min]	4,500	4,500	4,500	3,600	3,720	3,720
Dépression en AC (mbar)	250	250	250	210	245	245
Capacité d'aspiration des liquides (l)	30.5	19.5	19.5	18	18	18
Capacité d'aspiration solide (l)	42	30	30	21	21	21
Classe poussière	M	M	L	L	M	H
Type de filtre	PTFE	PTFE	PTFE	PET	PTFE	PTFE
Ø tuyau (mm)	38	38	36	32	32	32
Tuyau (m)	4	4	4	3.5	4	4
Poids (kg)	17.5	14.5	14.5	10.4	8.0	8

Voir index page 124



M18 FPOVCL	M18 VC2	M18 CV	M12 FVCL	M12 HV
M18 FUEL™	M18™	M18™	M12 FUEL™	M12™
-	-	-	-	-
-	-	-	-	-
-	-	-	-	-
PACKOUT™	-	-	-	-
Les deux	Les deux	Poussières	Les deux	Poussières
-	-	-	-	-
1,416	1,300	1,019	1,275	934
-	-	-	-	-
117	80	94	105	31.1
7.0	7.5	-	6.1	-
9.5	9.79	1.35	5.7	0.6
L	L	L	L	-
HEPA	HEPA H13	Poussières	HEPA H13	-
31.75	41	32	41	22.5
1.83	0.47	1.2	0.5	-
5.9 (M18 B5)	5.3 (M18 B5)	1.9 (M18 B4)	5.0 (M12 B6)	1.2 (M12 B2)
✓	✓	✓	✓	✓

## SOUFFLEURS ET VENTILATEURS DE CHANTIER

Voir index page 151



EN SAVOIR PLUS



	M18 BBL	M18 BLHSB	M12 BBL	M18 ARFHP	M18 AFG2	M12 AF
Plateforme	M18™	M18™	M12™	M18™	M18™	M12™
Type de technologie	-	Brushless	-	-	-	-
Débit d'air (km/h)	42.8/ 32.2/ 26.7	800	0 - 128/ 0 - 177	10.8/ 13.68/ 21.6	32.98	22.53
Air volume [m³/h]	-	-	-	3,058/ 4,075/ 5,775	1,444	300/ 450/ 680
Débit d'air (m³/min)	0 - 2.9/ 0 - 2.4/ 0 - 1.8	0 - 1.1/ 0 - 0.9/ 0 - 0.8	0 - 3.5/ 0 - 4.9	-	-	-
Vitesse (tr/min)	0 - 18,700/ 0 - 15,300/ 0 - 11,400	0 - 74,000	0 - 11,000/ 0 - 15,000	-	-	-
Support	-	-	-	Manche	PACKOUT™, Trous de fixation, Manche	Trous de fixation, Pince, Manche
Poids avec batterie (EPTA) (kg)	1.9 (M18 B5)	2.25 (M18 FB12)	1.9 (M12 B2)	8.4 (M18 B5)	2.61 (M18 B5)	2.3 (M12 B2)
<b>Versions disponibles</b>						
-0	✓	✓	✓	✓	✓	✓

# COMPRESSEURS GONFLEURS

Voir index page 129



EN SAVOIR PLUS



	M18 FAC	M18 BI	M12 BI
Plateforme	M18 FUEL™	M18™	M12™
Débit d'air (l/min)	48	-	-
Conseil d'utilisation	-	33% à 5,5 bar	10 min d'utilisation, 10 min de repos
Longueur du tuyau (mm)	-	920	660
Pression max (bar/PSI)	9.31/ 135	10.3/ 150	8.27 / 120
Volume d'air (l/min)	-	40	24.9
Capacité réservoir (l)	7.6	-	-
Poids avec batterie (EPTA) (kg)	15.7 (M18 HB12)	4.8 (M18 HB12)	1.6 (M12 B2)
<b>Versions disponibles</b>			
-0	✓	✓	✓

# DÉCAPEURS THERMIQUES

Voir index pages 130 - 131



EN SAVOIR PLUS



	M18 BHG	M12 SI
Plateforme	M18™	M12™
Débit d'air (l/min)	170	-
Puissance de chauffe [W]	-	90
Température ambiante conseillée (°C)	-18 - +52	-
Températures (°C)	470	400
Poids avec batterie (EPTA) (kg)	1.4 (M18 B5)	0.50 (M12 B2)
<b>Versions disponibles</b>		
-0	✓	✓
-201C	x	✓
-502C	✓	x

# RECTIFIEUSE, BOOSTER

Voir index page 147

**EN SAVOIR PLUS**

	M12 FTB	M18 JS2000
Plateforme	M12 FUEL™	M18™
Cylindrée du moteur diesel [l]	-	3.0
Diamètre max. de polissage (mm)	80	-
Diamètre max. de perçage (mm)	9.5	-
Vitesse à vide (tr/min)	0 - 1,200/ 0 - 2,500	-
Protection contre la surchauffe	-	Oui
Protection contre les surcharges	-	Oui
Puissance max. [A]	-	2,000
Cylindrée du moteur essence [l]	-	8.1
Protection contre les inversions de polarité	-	Oui
Sécurité anti-étincelles	-	Oui
Réception	7/16" Hex	-
Poids avec batterie (EPTA) (kg)	1.1 (M12 B2)	3.4 (M18 B5)
<b>Versions disponibles</b>		
-0	✓	✓

# CAMÉRAS D'INSPECTION AUTOMOBILE

Voir index page 127

**EN SAVOIR PLUS**

	M12 APB	M12 ATB
Plateforme	M12™	M12™
Longueur de câble de la caméra (mm)	1,500	900
Ø caméra (mm)	5	5
Protection IP de la tête (P)	67	67
Résolution de l'écran (pixels)	1,280 x 720	480 x 272
Taille de l'écran (pouce)	5.5	4.3
Zoom	4x	4x
Température de stockage [°C]	-20 ~ +60	-20 ~ +60
Poids avec batterie (EPTA) (kg)	1.2 (M12 B2)	0.75 (M12 B2)
<b>Versions disponibles</b>		
-0C	✓	✓

# LASERS



EN SAVOIR PLUS



	M18 RLOHV1200	M18 RLOH600	M18 RLOHVG300	M12 CLL4P
Plateforme	M18™	M18™	M18™	M12™
ONE-KEY™	ONE-KEY™	ONE-KEY™	ONE-KEY™	-
Type	Laser rotatif	Laser rotatif	Laser rotatif	Laser vert 2 lignes 4 points
Précision [mm/m]	-	-	-	0.3
Précision à 30 m (+/- mm)	1.6	2.4	1.6	-
Auto-nivellement	Oui	Oui	Oui	Oui
Protection IP	IP 66	IP 66	IP 66	IP 54
Classification	Classe 2	Classe 2	Classe 2	Classe 2
Couleur du laser	Rouge	Rouge	Vert	Vert
Plage d'auto-nivellement [°]	+/- 5	+/- 5	+/- 5	4
Poids avec batterie (EPTA) (kg)	4.1 (M18 B5)	3.8 (M18 B2)	4.1 (M18 B5)	1.3 (M12 B3)
Compatible avec une cellule de réception	RD1200, RD600, LRD100	RD600 / RD1200 / LRD100	RD300, LRD100	LLD50 / LRD100
Portée avec cellule de réception [m]	1,200	600	300	50 / 100
Intérieur   extérieur	Extérieur	Extérieur	Les deux	Intérieur
<b>Versions disponibles</b>				
-0	✗	✗	✗	✗
-0C	✗	✗	✗	✓
-201C	✗	✓	✗	✗
-301C	✗	✗	✗	✓
-401C	✗	✗	✗	✗
-401P	✗	✗	✗	✗
-501C	✓	✗	✓	✗
Alcaline	✗	✗	✗	✗

# DÉTECTEURS LASERS ROTATIFS

Voir index page 131



EN SAVOIR PLUS



	RD1200	RD600	RD300G	LRD100	LLD50
Plateforme	2 piles alcalines AA	2 piles alcalines AA	2 piles alcalines AA	1 pile alcaline AA	1 pile alcaline AA
Précision [mm]	±0,5/±1,0/±2,0±3,0/±5,0	±0,5/±1,0/±2,0±3,0/±5,0	±0,5/±1,0/±2,0±3,0/±5,0	±0,5/±1,0/±2,0/±5,0/±10,0	±0,75/±1,0
Compatible avec	M18 RLOHV1200, M18 RLOH600	M18 RLOH600, M18 RLOHV1200	M18 RLOHVG300	M18 RLOHVG300, M18 RLOH600, M18 RLOHV1200, M12 A3PLO, M12 3PL, M12 CLLP4, CLL, M12 CLLP, L4 CLL, L4 CLLP	M12 A3PLO, M12 3PL, M12 CLLP4, CLL, M12 CLLP, L4 CLL, L4 CLLP
Protection IP	67	67	67	67	54
Poids avec batterie (EPTA) (kg)	0.41	0.41	0.41	0.19	0.23
Portée avec cellule de réception [m]	1,200	600	300	0-100/ 0-250	0-50
<b>Versions disponibles</b>					
Alcaline	✓	✓	✓	✓	✓

Voir index page 135



M12 3PL	M12 A3PLO	M12 CLLP	L4 CLLP	L4 CLL	CLL
M12™	M12™	M12™	REDLITHIUM™ USB	REDLITHIUM™ USB	4 piles alcalines AA
-	-	-	-	-	-
Laser vert 3 lignes	Laser vert 3 lignes 4 points	Laser vert 2 lignes	Laser vert 2 lignes avec aplomb	Laser vert 2 lignes	Laser vert 2 lignes
0.3	0.3	0.3	0.3	0.3	0.3
-	-	-	-	-	-
Oui	Oui	Oui	Oui	Oui	Oui
IP 54	IP 54	IP 54	IP 54	IP 54	IP 54
Classe 2	Classe 2	Classe 2	Classe 2	Classe 2	Classe 2
Vert	Vert	Vert	Vert	Vert	Vert
4	4	4	4	4	4
1.5 (M12 B4)	2.13 (M12 B4)	1.2 (M12 B3)	0.90 (L4 B3)	0.90 (L4 B3)	0.7 (4 x AA)
LLD50 / LRD100	Détecteur M12 A3PLO	LLD50 / LRD100	LLD50 / LRD100	LLD50 / LRD100	LLD50 / LRD100
50 / 100	50	50 / 100	50 / 100	50 / 100	50
Intérieur	Les deux	Intérieur	Intérieur	Intérieur	Intérieur
x	x	x	x	x	x
✓	✓	✓	x	x	x
x	x	x	x	x	x
x	x	✓	✓	✓	x
✓	✓	x	x	x	x
✓	x	x	x	x	x
x	x	x	x	x	x
x	x	x	x	x	✓

# LASERMÈTRES

Voir index page 135



EN SAVOIR PLUS



	LDM 100	LDM 50	LDM 45	LDM 30
Plateforme	2 piles alcalines AAA	2 piles alcalines AAA	2 piles alcalines AAA	2 piles alcalines AAA
Pression	± 1,5	+/- 1.5mm	± 1,5	± 2
Mesures nivelées automatiquement	Oui	Non	Non	Non
Dimension (mm)	113 x 48 x 31	119 x 40 x 32	105 x 48 x 24	101 x 38 x 28
Ecran	LCD	LCD	LCD	LCD
Taille de l'écran (mm)	31.5 x 40	26 x 37	31.5 x 40	25 x 25
Mesure de la hauteur	Oui	Non	Non	Oui
Capteur d'inclinaison	Oui	Non	Non	Non
Fonction Pythagore	Oui	2-points, 3-points, hauteur partielle	Non	Non
Protection IP	54	IP 54	54	IP 54
Classification	Classe 2	Classe 2	Classe 2	Classe 2
Plage de mesure maximale (m)	100	50	45	30
Gamme (m)	0.15 - 100	0.05 - 50	0.15 - 45	0.15 - 30
Taille de filetage [pouce]	1/4"	1/4"	1/4"	1/4"
Poids avec batterie (EPTA) (kg)	0.14 (2 x AAA)	0.1 (2 x AAA)	0.11 (2 x AAA)	0.10 (2 x AAA)
<b>Versions disponibles</b>				
Alcaline	✓	✓	✓	✓



EN SAVOIR PLUS

## COUPE-CÂBLES



	M18 ONEHCC	M18 HCC45	M18 HCC75R
Plateforme	M18™	M18™	M18™
Type de technologie	FORCE LOGIC™	FORCE LOGIC™	FORCE LOGIC™
ONE-KEY™	ONE-KEY™	ONE-KEY™	ONE-KEY™
Format	En Ligne	Pistolet	En Ligne
Coupe à distance	Non	Non	Oui
Force de coupe (kN)	53	77.8	77.8
Diamètre max. (mm)	35	44	75
Poids avec batterie (EPTA) (kg)	3.7 (M18 B2)	6.0 (M18 B2)	7.9 (M18 B5)
<b>Versions disponibles</b>			
-0	x	x	x
-0C	✓	✓	x
-201C	✓	x	x
-502C	x	x	✓
-522C	x	✓	x
-801C	x	x	x
-802C	x	x	x

## SERTISSAGE DE CÂBLES



EN SAVOIR PLUS

Voir index page 150



	M18 HCCT	M18 ONEHCCT60	M18 HCCT109/42	M18 HDCT
Plateforme	M18™	M18™	M18™	M18™
Type de technologie	FORCE LOGIC™	FORCE LOGIC™	FORCE LOGIC™	FORCE LOGIC™
ONE-KEY™	ONE-KEY™	ONE-KEY™	ONE-KEY™	ONE-KEY™
Style de sertissage	Guillotine	Linéaire	Linéaire	Sans matrices
Pression de sertissage (kN)	53	60	109	-
Mâchoire disponible (mm <sup>2</sup> )	16 - 300	6 - 300	16 - 400	10 - 300
Poids avec batterie (EPTA) (kg)	3.7 (M18 B2)	3.8 (M18 B2)	5.6 (M18 B2)	4.5 (M18 B2)
<b>Versions disponibles</b>				
-0C	x	✓	x	✓
-201C	✓	x	x	x
-202C	x	✓	x	x
-522C	x	x	✓	x

Voir index page 129



	M18 HCC75	M18 HCC125	M18 HSFC125R	M12 CC
	M18™	M18™	M18™	M12™
	FORCE LOGIC™	FORCE LOGIC™	FORCE LOGIC™	-
	ONE-KEY™	ONE-KEY™	ONE-KEY™	-
	En Ligne	En Ligne	En Ligne	Pistolet
	Non	Non	Oui	Non
	77.8	120	120	32
	75	125	125	32
	7.9 (M18 B5)	16.0 (M18 HB8)	16.0 (M18 HB8)	3.0 (M12 B2)
	x	x	x	✓
	✓	x	x	x
	x	x	x	x
	✓	x	x	x
	x	x	x	x
	x	✓	x	x
	x	x	✓	x

## POMPES HYDRAULIQUES

Voir index page 145



EN SAVOIR PLUS



## EMPORTE-PIÈCES HYDRAULIQUE

Voir index page 133



EN SAVOIR PLUS



	M18 HUP700	M18 HMP700
Plateforme	M18™	M18™
Type de technologie	FORCE LOGIC™	FORCE LOGIC™
ONE-KEY™	ONE-KEY™	-
Rétractation automatique	Oui	Non
Coupe à distance	Oui	Non
Débit à haute pression (litres par minutes)	0.42	0.16
Débit à faible pression (litres par minutes)	2.05	0.30
Protection IP	54	-
Type de raccord	CEJN G <sup>1/4</sup> "	CEJN G <sup>3/8</sup> "
Pression max (bar/PSI)	700 / 10,000	700 / 10,000
Volume total d'huile (l)	1.6	1
Poids avec batterie (EPTA) (kg)	16.5 (M18 HB12)	5.7 (M18 B5)
<b>Versions disponibles</b>		
-0	x	✓
-501	x	✓
-121	✓	x

	M18 HKP
Plateforme	M18™
Type de technologie	FORCE LOGIC™
Épaisseur max. (mm)	2,5 dans l'acier inoxydable et 3,0 dans l'acier léger
Diamètre max. de l'emporte-pièces (mm)	100
Force de frappe (kJ)	60
Poids avec batterie (EPTA) (kg)	2.3 (M18 B2)
<b>Versions disponibles</b>	
-201C	✓

# TEST & MESURE

Voir index page 152



EN SAVOIR PLUS



	2205-40	2212-20	2216-40	2217-40	2235-40	2267-40
Plateforme	2 piles alcalines AA	2 piles alcalines AAA	2 piles alcalines AA	2 piles alcalines AA	2 piles alcalines AA	Pile 9V
Continu	Oui	Oui	Oui	Oui	Oui	-
Mesure du Lo-Z	Oui	-	Non	Oui	Non	-
Résistance (kΩ)	40	-	40,000	40,000	0.4	-
Classe de sécurité	CAT IV 600 V / CAT III 1000 V	CAT IV 600 V	CAT III 600 V	600 V CAT III	CAT III 600 V	-
Température de fonctionnement [°C]	0 - 50	-10 - 50	-10 - 50	-10 - 50	-10 - 50	0 - 50
Température de stockage (°C)	-40 - 60	-10 - 60	-40 - 60	-40 - 60	-40 - 60	-20 - 60
Courant AC (Ah)	200	-	0.04 - 6/ 10	6 - 10	40 - 400	-
Courant DC (Ah)	-	-	6 - 10	6 - 10	-	-
Tension (AC) (V)	-	-	6.00 mV - 600	600 mV - 600	400/ 600	-
Tension (DC) (V)	-	-	6.00 mV - 600	600 mV - 600	400/ 600	-
Tension AC/DC (V)	400 - 1,000	600	-	600	600	-
Poids avec batterie (EPTA) (kg)	0.30 (2 x AA)	0.30 (2 x AAA)	0.40 (2 x AA)	0.40 (2 x AA)	0.30 (2 x AA)	0.30 (Pile 9V)
<b>Versions disponibles</b>						
Alcaline	✓	✓	✓	✓	✓	✓

# DÉTECTEURS DE TENSION

Voir index page 131



EN SAVOIR PLUS



	2225-20	NCVD	NCVDDF	NCVDF
Plateforme	2 piles alcalines AAA	2 piles alcalines AAA	2 piles alcalines AAA	2 piles alcalines AAA
Double plage	Non	Non	Non	Oui
Lampe de poche intégrée	Non	Non	Oui	Oui
Thermomètre	Oui	Non	Non	Non
Températures (°C)	-30 - 250	-	-	-
Température de fonctionnement [°C]	0 - 50	0 - 50	0 - 50	0 - 50
Température de stockage (°C)	-10 - 50	-10 - 50	-10 - 50	-10 - 50
Tension (AC) (V)	12 - 1,000	50 - 1,000	50 - 1,000	12 - 1,000 / 50 - 1,000
Classe de sécurité	CAT IV 1000V AC	CAT IV 1000V	CAT IV 1000V	CAT IV 1000V
Protection IP	54	54	54	54
Protection contre les chutes [m]	2	2	2	2
Poids avec batterie (EPTA) (kg)	0.085 (2 x AAA)	0.058	0.061	0.061
<b>Versions disponibles</b>				
Alcaline	✓	✓	✓	✓

## TIRE-FILS

## CONNEXION DE CÂBLES



EN SAVOIR PLUS



Voir index page 153



EN SAVOIR PLUS



Voir index page 147

	M18 FPFT
Plateforme	M18 FUEL™
Longueur max. ruban	72 tambour acier/ 60 tambour isolé
Puissance de tirage [kg]	110
Diamètre min. tuyau [mm]	20
Poids avec batterie (EPTA) (kg)	6.4 (M18 B2)
<b>Versions disponibles</b>	
-0	✓
-202	✓

	M18 BSBT
Plateforme	M18™
Plage d'ajustement du boulon [mm]	20 - 78
Taille de câble max. [mm²]	1,000
Couple max (Nm)	100
Vitesse à vide (tr/min)	60
Réception	½" carré
Poids avec batterie (EPTA) (kg)	2.9 (M18 B2)
<b>Versions disponibles</b>	
-0X	✓
-202X	✓

## DÉNUDAGE DE CÂBLES

## OUTILS DE COUPE SPÉCIALISÉS



EN SAVOIR PLUS



Voir index page 131



EN SAVOIR PLUS



Voir index page 140

	M18 FCST
Plateforme	M18 FUEL™
Caractéristique logo	AUTOSTOP™
ONE-KEY™	ONE-KEY™
Plage de diamètre de câble [mm]	12 - 54
Longueur de dénudage min. [mm]	25
Vitesse de dénudage [mm/s]	25
Poids avec batterie (EPTA) (kg)	3.9 (M18 HB3)
<b>Versions disponibles</b>	
-0C	✓
-302C	✓

	M18 BLTRC	M18 FRBC032
Plateforme	M18™	M18 FUEL™
Type de technologie	Brushless	-
Caractéristique logo	-	RAPIDSTOP™
ONE-KEY™	-	ONE-KEY™
Capacité de coupe	-	2,000
Ø mm	-	137
Poids avec batterie (EPTA) (kg)	3.9 (M18 B2)	4.0 (M18 B5)
<b>Versions disponibles</b>		
-0X	✓	✓
-502X	x	✓
-522X	✓	x



EN SAVOIR PLUS



	M18 ONEBLHPT	M18 BLHPT	M18 BLHPTXL	M12 ONEHPT
Plateforme	M18™	M18™	M18™	M12™
Type de technologie	FORCE LOGIC™	FORCE LOGIC™	FORCE LOGIC™	FORCE LOGIC™
ONE-KEY™	ONE-KEY™	-	-	ONE-KEY™
Force de sertissage (kN)	32	32	32	19
Capacité max multicouche [mm]	75	75	75	40
Capacité max dans l'acier et acier inoxydable (mm)	54	54	108	35
Capacité max dans le cuivre (mm)	108	108	108	35
Taille max. de sertissage en acier ["]	2	2	4	-
Cycles de presse	40,000	40,000	40,000	37,000
Poids avec batterie (EPTA) (kg)	2.9 (M18 HB3)	2.9 (M18 B2)	3.9 (M18 B5)	1.9 (M12 B2)
<b>Versions disponibles</b>				
-0C	✓	✓	✓	✓
-202C	x	✓	x	✓
-302C	✓	x	x	x
-502C	x	x	✓	x

## ÉLECTROSOUDEUSE

Voir index page 133



EN SAVOIR PLUS



	MXF EFP
Plateforme	MX FUEL™
Protection IP	IP54
Poids avec batterie (EPTA) (kg)	14.8 (MXF XC608)
<b>Versions disponibles</b>	
-0	✓
-802	✓

## POMPE À VIDE

Voir index page 145



EN SAVOIR PLUS



	M18 FVP5
Plateforme	M18 FUEL™
Débit (l/min)	142
Ports d'entrée	½, ¾, 1¼
Réservoir d'huile [ml]	500
Classification fluide frigorigène	A1, A2L
Vide ultime [microns]	25
Poids avec batterie (EPTA) (kg)	9.7 (M18 HB8)
<b>Versions disponibles</b>	
-0	✓
-801	✓

# FILIÈRES À TUYAUX

Voir index page 133



EN SAVOIR PLUS



	MXF PTR2	M18 FPT2	M18 FPT114
Plateforme	MX FUEL™	M18 FUEL™	M18 FUEL™
ONE-KEY™	ONE-KEY™	ONE-KEY™	ONE-KEY™
Caractéristique logo	-	AUTOSTOP™	AUTOSTOP™
Vitesse à vide (tr/min)	0 - 39 / 0 - 59	0 - 29 / 0 - 41	0 - 35
Réglages vitesse	2	2	1
Taille de filetage [pouce]	1/8 - 2	1/8 - 2	1/8 - 1 1/4
Poids avec batterie (EPTA) (kg)	115 (MXF XC406)	11.3 (M18 HB12)	5.9 (M18 HB8)
<b>Versions disponibles</b>			
-0	x	x	x
-0C	x	✓	✓
-601	✓	x	x
-802C	x	x	✓
-121C	x	✓	x

# RAINUREUSES

Voir index page 147



EN SAVOIR PLUS



	M18 FRGR0	M18 FRGR02
Plateforme	M18 FUEL™	M18 FUEL™
Diamètre du tuyau [DN]	32 - 100	50 - 150
Diamètre du tuyau ["]	1 1/4 - 4	2 - 6
Ø tuyau (mm)	42.4 - 114.3	60.3 - 168.3
Épaisseur (mm)	2.6 - 5.6	2.6 - 7.1
Poids avec batterie (EPTA) (kg)	19.8 (M18 FB8)	20.2 (M18 FB12)
<b>Versions disponibles</b>		
-0C	✓	✓
-802C	✓	x
-122C	x	✓

# COUPE RAIL

Voir index page 129



EN SAVOIR PLUS



	M18 STS0
Plateforme	M18™
Type de technologie	FORCE LOGIC™
ONE-KEY™	ONE-KEY™
Coupes par batterie	200
Capacité de coupe (mm)	41x41; 41x22; 41x21
Temps de coupes (s)	<5
Poids avec batterie (EPTA) (kg)	11.6 (M18 B5)
<b>Versions disponibles</b>	
-0B	✓

# COUPE-TUBES

Voir index page 130



EN SAVOIR PLUS



	M18 FPCS	M12 PCSS54	M12 PCSS	C12 PPC	C12 PC
Plateforme	M18 FUEL™	M12™	M12™	M12™	M12™
Longueur (mm)	350	322	362	365	360
Capacité de coupe max. (mm)	33.7	54	28	50	28
Capacité max. acier (mm)	33.7	54	28	-	-
Espace minimum pour la découpe du tube (mm)	63.5	43	40	-	40
Vitesse à vide (tr/min)	8,700	330	380	0 - 500	0 - 500
Ø tuyau (mm)	0 - 33.7	35, 42, 54	12, 15, 18, 22, 28	12 - 50	12, 15, 18, 22, 25, 28
Épaisseur (mm)	-	1.5	1.5	-	-
Poids avec batterie (EPTA) (kg)	3.7 (M18 B5)	3.1 (M12 B4)	1.5 (M12 B2)	1.9 (M12 B2)	1.5 (M12 B2)
<b>Versions disponibles</b>					
-0	✓	✓	✓	✓	✓
-202C	✗	✗	✓	✗	✗
-402C	✗	✓	✗	✗	✗
-502X	✓	✗	✗	✗	✗

# DÉBOUCHEURS



EN SAVOIR PLUS



	MXF LSDP	M18 FFSDC16	M18 FFSDC13	M18 FFSDC10
Plateforme	MX FUEL™	M18 FUEL™	M18 FUEL™	M18 FUEL™
Alimentation Automatique	Oui	Non	Non	Non
Capacité du godet (l)	-	-	-	-
Capacité de canalisation (mm)	75 - 200	32 - 75	50 - 110	32 - 75
Vitesse à vide (tr/min)	200	250	250	250
Diamètre de la spirale (mm)	20	16	13	10
Type de spirale	-	Câble plein	Câble à spirale	Câble à spirale
Poids avec batterie (EPTA) (kg)	56.6 (MXF CP203)	13.4 (M18 B5)	13.4 (M18 B5)	13.4 (M18 B5)
<b>Versions disponibles</b>				
-0	✗	✓	✓	✓
-0C	✗	✗	✗	✗
-201C	✗	✗	✗	✗
-202C	✗	✗	✗	✗
-301	✓	✗	✗	✗
-502	✗	✓	✗	✗

# EXPANDEURS

Voir index page 133



EN SAVOIR PLUS



	M18 ONEBLPXPL	M18 FPXP	HD18 PXP	M12 FPXP	C12 PXP
Plateforme	M18™	M18 FUEL™	M18™	M12 FUEL™	M12™
Type de technologie	FORCE LOGIC™	-	-	-	-
ONE-KEY™	ONE-KEY™	ONE-KEY™	-	-	-
Type de tête	Rotation automatique	Auto-rotation	Rotation automatique	RAPID SEAL™	Rotation automatique
Course (mm)	55.5	31.1	25	14	14
Ø max. tuyau 10 bar (mm)	75 x 6.8	50 x 6.9	32 x 4.4	25 x 3.5	25 x 3.5
Ø max. tuyau 6 bar (mm)	75 x 6.8	50 x 4.6	40 x 3.7	32 x 2.9	32 x 2.9
Poids avec batterie (EPTA) (kg)	10.1 (M18 B5)	6.7 (M18 B5)	3.5 (M18 B2)	2.2 (M12 B2)	1.9 (M12 B2)
<b>Versions disponibles</b>					
-0C	✗	✓	✗	✓	✗
-202C	✗	✗	✗	✗	✓
-502C	✓	✓	✗	✗	✗

Voir index page 130



	M18 FDCPF10	M18 FDCPF8	M12 BDC8	M12 BDC6
	M18 FUEL™	M18 FUEL™	M12™	M12™
	Oui	Oui	Non	Non
	23	23	22.5	22.5
	32 - 75	32 - 75	32 - 50	32 - 50
	0 - 600	0 - 600	0 - 500	0 - 500
	10	8	8	6
	Câble à spirale	Câble à spirale	Câble à spirale	Câble à spirale
	6.9 (M18 B2)	6.9 (M18 B2)	4.8 (M12 B2)	4.2 (M12 B2)
	✗	✗	✗	✗
	✓	✓	✓	✓
	✓	✗	✗	✗
	✗	✗	✗	✗
	✗	✗	✗	✗
	✗	✗	✗	✗

# CAMÉRAS D'INSPECTION



EN SAVOIR PLUS



	M18 SIC60SC HDR	M18 SIC60 HDR	M18 SIC36 HDR
Plateforme	M18™	M18™	M18™
Compatible avec	-	-	-
ONE-KEY™	-	-	-
Ø câble (mm)	10	12	9,5
Longueur de câble de la caméra (m)	60	60	36
Ø caméra (mm)	25	34	25
Protection IP de la tête (P)	67	67	67
Résolution de la caméra (px)	720	720	720
Taille de l'écran (pouce)	-	-	-
Capacité de canalisation [mm]	50 - 160	75 - 250	50 - 160
Fréquence de trace de la ligne (k)(Hz)	33, 83	33, 83	33, 83
Fréquence de la sonde (k)(Hz)	512, 640, 33	512, 640, 33	512, 640, 33
Poids avec batterie (EPTA) (kg)	16.6	20.5	12.4
Smart HUB	M18 SISH	M18 SISH	M18 SISH
Système d'affichage	M18 SIM, M18 SIM2, M12 SIM, Application pipeline inspection	M18 SIM2, M18 SIM, M12 SIM, Application pipeline inspection	M18 SIM2, M18 SIM, M12 SIM, Application pipeline inspection
<b>Versions disponibles</b>			
-0	✓	✓	✓

# DÉBOUCHEURS À SECTION

Voir index page 130



EN SAVOIR PLUS



	M18 FCSSM	M18 HSFSM	M12 HSFSM
Plateforme	M18 FUEL™	M18 FUEL™	M12™
ONE-KEY™	ONE-KEY™	ONE-KEY™	-
Capacité de canalisation [mm]	32 - 160	32 - 110	32 - 50
Diamètre de la spirale (mm)	16/ 22	8	6
Longueur de la spirale (m)	46	23	10.5
Vitesse à vide (tr/min)	650	600 - 2,200	450 - 1,850
Poids avec batterie (EPTA) (kg)	14.0 (M18 HB12)	29.52 (M18 HB12)	9.9 (M12 B6)
<b>Versions disponibles</b>			
-0	✓	✓	✓
-121	✓	✗	✗
-122	✗	✓	✗
-602	✗	✗	✓

Voir index pages 126 - 127



M18 SIC30 HDR	M12 SIC026	M12 SIC020	M12 POSIC
M18™	M12™	M12™	M12™
-	-	-	PACKOUT™
-	ONE-KEY™	ONE-KEY™	-
9.5	7.25	6.5	5.5
30	26	20	23
25	16/ 20	16/ 20	18.5
67	67	67	67
720	1080	1080	720
-	-	-	7
40 - 160	32 - 100	32 - 75	32 - 100
33, 83	-	-	-
512, 640, 33	512, 640	512, 640	-
10.8	4.9 (M12 B2)	4.2 (M12 B2)	4.8 (M12 B2)
M18 SISH	Hub intégré	Hub intégré	Hub intégré
M18 SIM2, M18 SIM, M12 SIM, Application pipeline inspection	M18 SIM2, M18 SIM, M12 SIM, Application pipeline inspection	M18 SIM2, M18 SIM, M12 SIM, Application pipeline inspection	Écran intégré
✓	✓	✓	✓

## ECRAN DE CAMÉRA D'INSPECTION



EN SAVOIR PLUS

Voir index page 152



## PLATEFORME DE GESTION POUR CAMÉRAS D'INSPECTION



EN SAVOIR PLUS

Voir index page 144



	M18 SIM	M12 SIM
Plateforme	M18™	M12™
ONE-KEY™	ONE-KEY™	-
Touchscreen	Oui	Oui
Pour caméras d'inspection	M18 SIC60SC HDR, M18 SIC60 HDR, M18 SIC36 HDR, M18 SIC30 HDR	M18 SIC60SC HDR, M18 SIC60 HDR, M18 SIC36 HDR, M18 SIC30 HDR, M12 SIC026, M12 SIC020
Poids avec batterie (EPTA) (kg)	2.8 (M18 B5)	1.1 (M12 B3)
<b>Versions disponibles</b>		
-0	✓	✓

	M18 SISH	M12 SICO BU
Plateforme	M18™	M12™
ONE-KEY™	ONE-KEY™	ONE-KEY™
Pour caméras d'inspection	M18 SIC60 HDR, M18 SIC60SC HDR, M18 SIC36 HDR, M18 SIC30 HDR	M12 SIC026, M12 SIC020
Protection IP	54	-
Fréquence de trace de la ligne (k)(Hz)	33, 65, 83	-
Disque dur SSD (GB)	500	-
Clé USB	Oui	Oui
Connection vidéo	Moniteur d'inspection des égouts MILWAUKEE® ou application d'inspection des canalisations MILWAUKEE®	Moniteur d'inspection des égouts MILWAUKEE® ou l'application d'inspection des canalisations MILWAUKEE® avec Android et IOS
Poids avec batterie (EPTA) (kg)	3.9 (M18 B5)	2.2 (M12 B2)
<b>Versions disponibles</b>		
-0	✓	✓

# DÉTECTEURS DE CANALISATIONS ET CAMÉRAS D'INSPECTION

Voir index page 131



EN SAVOIR PLUS



	M12 PL	M12 360IC12	M12 360IC32	AIC2
Plateforme	M12™	M12™	M12™	4 piles alcalines AA
ONE-KEY™	ONE-KEY™	-	-	-
Longueur de câble de la caméra (mm)	-	1,200	3,000	1,200
Ø caméra (mm)	-	10	10	10
Protection IP de la tête (P)	-	67	67	67
Protection IP	65	-	-	-
Résolution de l'écran (pixels)	480 × 272	480 × 272	480 × 272	480 × 272
Taille de l'écran (pouce)	4.3	4.3	4.3	4.3
Zoom	-	3x	3x	3x
Fréquence de trace de la ligne (k/Hz)	33, 83	-	-	-
Fréquence de la sonde (k/Hz)	512, 640, 33	-	-	-
Température de stockage (°C)	-18 ~ +50	-20 ~ +60	-20 ~ +60	-20 ~ +60
Poids avec batterie (EPTA) (kg)	2.6 (M12 B2)	0.88 (M12 B2)	1.19 (M12 B2)	0.71 (4 x AA)
<b>Versions disponibles</b>				
-0C	✓	✓	✓	✗
-201C	✓	✓	✗	✗
Alcaline	✗	✗	✗	✓

# DÉBROUSSAILLEUSES ET BORDURES



EN SAVOIR PLUS

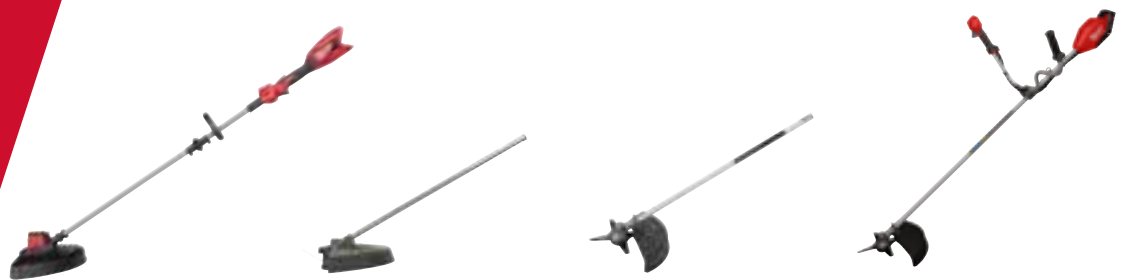

	M18 BLLT	M18 FOPH-LTA	M18 FOPH-BCA	M18 FBCU
Plateforme	M18™	M18 FUEL™	M18 FUEL™	M18 FUEL™
Type de technologie	-	QUIK-LOK™	QUIK-LOK™	-
Longueur (mm)	-	-	-	-
Diamètre du fil de coupe (mm)	2.0 / 2.4	2.0 / 2.4	-	2.0 / 2.4
Largeur de coupe (cm)	35 - 40	35 - 40	-	35 - 40
Diamètre de coupe (cm)	-	-	23	23
Type de poignée	Poignée ronde	Poignée ronde	Poignée ronde	Guidon
Système d'alimentation du fil	Fixe	Par frappe au sol	-	Par frappe au sol
Capacité de coupe max. (mm)	-	-	-	-
Vitesse à vide (tr/min)	0 - 4,600 / 0 - 6,200	0 - 4,600 / 0-5,400 / 0 - 6,200	0 - 4,600 / 0 - 5,400 / 0 - 6,200	0 - 4,900 / 0 - 6,200
Bloc moteur requis	-	M18 FOPH2	M18 FOPH2	-
Poids avec batterie (EPTA) (kg)	5.3 (M18 HB8)	1.7	1.6	6.5 (M18 HB12)
<b>Versions disponibles</b>				
-0	✓	✓	✓	✓
-802	✗	✗	✗	✓
-122	✗	✗	✗	✗

# TONDEUSES À GAZON



EN SAVOIR PLUS



Voir index page 153

	M18 F2LM46	M18 F2LM53
Plateforme	M18 FUEL™	M18 FUEL™
Largeur de coupe [cm]	46	53
Vitesse de lame (tr/min)	3,800	3,300
Capacité sac (l)	60	70
Hauteur de coupe [mm]	25 - 100	25 - 100
Mécanisme d'entraînement	Autotractivé	Autotractivé
Vitesse d'entraînement [km/h]	0 - 6.5	0.16 - 6.4
Roue arrière (Ø cm)	23.8	26.4
Roue avant (Ø cm)	18.8	20.3
Carter	Acier	Acier
Mulching	Oui	Oui
Adaptateur Mulching fourni	Oui	Oui
Poids avec batterie (EPTA) (kg)	34.7 (2 x M18 HB8)	38.5 (2 x M18 HB12)
<b>Versions disponibles</b>		
-0	✓	✓
-802	✓	✗
-122	✗	✓

Voir index page 129



	M18 F2BCU	M18 FEDG	M18 FOPH-EA	M18 FOPH-RA
	M18 FUEL™	M18 FUEL™	M18 FUEL™	M18 FUEL™
	-	-	QUIK-LOK™	QUIK-LOK™
	-	203	203	230
	2.0	-	-	-
	38 - 43	-	-	-
	26	-	-	-
	Guidon	-	-	-
	Par frappe au sol	-	-	-
	-	76	50	-
	0 - 4,900/ 0 - 5,500	0 - 5,200	0 - 2,900/ 0 - 3,400/ 0 - 3,900	0 - 920/ 0 - 1,080/ 0 - 1,240
	-	-	M18 FOPH2	M18 FOPH2
	10.2 (2 x M18 FB12)	6.5 (M18 FB12)	2.4	2.4
	✓	✓	✓	✓
	✗	✗	✗	✗
	✓	✗	✗	✗

# TAILLE-HAIES



EN SAVOIR PLUS



	M18 FHET75G2	M18 FHET60G2	M18 FHETE27	M18 FHETE22
Plateforme	M18 FUEL™	M18 FUEL™	M18 FUEL™	M18 FUEL™
Type de technologie	-	-	-	-
Lamier [cm]	81	67	65	65
Capacité de coupe (mm)	32	32	22	22
Longueur de coupe [cm]	75	63	60	60
Cadence de frappe (cps/min)	3,200	3,200	3,500	3,500
Espacement des dents (mm)	32	32	25	25
Bloc moteur requis	-	-	-	-
Poids avec batterie (EPTA) (kg)	5.6 (M18 FB8)	5.4 (M18 FB8)	6.9 (M18 FB8)	6.2 (M18 FB8)
<b>Versions disponibles</b>				
-0	✓	✓	✓	✓
-402	✗	✗	✗	✗
-802	✓	✓	✓	✓

# TRONÇONNEUSES ET SCIES D'ÉLAGAGE



EN SAVOIR PLUS



	M18 FCHS	M18 FCHS35	M18 FCHSC	M18 F2CHS50
Plateforme	M18 FUEL™	M18 FUEL™	M18 FUEL™	M18 FUEL™
Type de technologie	-	-	-	-
Type de tronçonneuse	Tronçonneuse	Tronçonneuse	Tronçonneuse	Tronçonneuse
Chaîne (cm)	40	35	30	50
Jauge ["]	1.1 / 0.043	1.1 / 0.043	1.1 / 0.043	1.3 / 0.050
Capacité du réservoir d'huile [ml]	200	200	200	169
Pas de chaîne [mm/"]	9.5 / 3/8	9.5 / 3/8	9.5 / 3/8	8.3 / .325
Vitesse chaîne (m/s)	12.4	12.4	12.4	14.3
Bloc moteur requis	-	-	-	-
Extensible jusqu'à (mm)	-	-	-	-
Poids avec batterie (EPTA) (kg)	6.4 (M18 FB12)	6.4 (M18 FB12)	6.4 (M18 FB12)	9.0 (2x M18 FB8)
<b>Versions disponibles</b>				
-0	✓	✓	✓	✓
-552	✗	✗	✗	✗
-602X	✗	✗	✗	✗
-802	✗	✗	✗	✓
-121	✗	✗	✗	✗
-122	✓	✓	✓	✗

Voir index page 152



M18 FHETSP	M18 FOPH-HTA	M18 FOPH-SHTA	M12 FHT20
M18 FUEL™	M18 FUEL™	M18 FUEL™	M12 FUEL™
-	QUIK-LOK™	QUIK-LOK™	-
55	553	547	20
22	25	25	12.5
49	49	49	19.2
3,500	3,500	3,500	2,700
25	25	25	14
-	M18 FOPH2	M18 FOPH2	-
5.6 (M18 FB8)	2.6	2.0	1.7 (M12 B4)
✓	✓	✓	✓
✗	✗	✗	✓
✗	✗	✗	✗

Voir index page 153

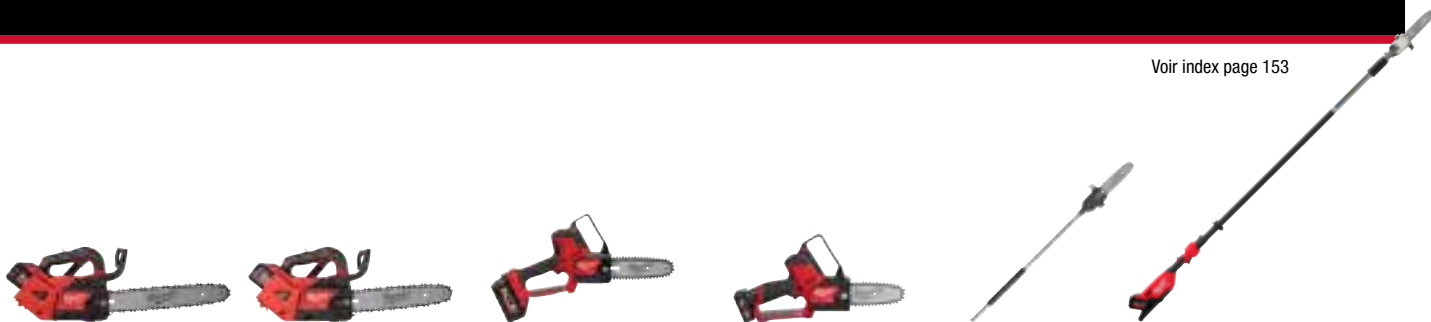

M18 FTHCHS35	M18 FTHCHS30	M18 FHS20	M12 FHS	M18 FOPH-CSA	M18 FTPS30
M18 FUEL™	M18 FUEL™	M18 FUEL™	M12 FUEL™	M18 FUEL™	M18 FUEL™
-	-	-	-	QUIK-LOK™	-
Tronçonneuse d'élagage	Tronçonneuse d'élagage	Élagueuse	Élagueuse	Perche	Perche
35	30	20	15	25.4	30
1.1 / 0.043	1.1 / 0.043	1.1 / 0.043	1.1 / 0.043	1.1 / 0.043	1.1 / 0.043
200	200	77	50	140	130
8.3 / .325	8.3 / .325	9.5 / 3/8	9.5 / 3/8	9.5 / 3/8	8.3 / .325
15	15	5.0	5	8.6	25.4
-	-	-	-	M18 FOPH2	-
-	-	-	-	2045	3980
4.7 (M18 HB8)	4.7 (M18 HB8)	3.1 (M18 HB5.5)	2.3 (M12 B6)	1.9	8.3 (M18 HB12)
✓	✓	✓	✓	✓	✓
✗	✗	✓	✗	✗	✗
✗	✗	✗	✓	✗	✗
✓	✓	✗	✗	✗	✗
✗	✗	✗	✗	✗	✓
✗	✗	✗	✗	✗	✗

# SOUFFLEURS

Voir index page 151



EN SAVOIR PLUS



	MXF BPB	M18 FBLG3	M18 F2BPB	M18 F2BL	M18 FOPH-BA	M18 BLBLO
Plateforme	MX FUEL™	M18 FUEL™	M18 FUEL™	M18 FUEL™	M18 FUEL™	M18™
Type de technologie	-	-	-	-	QUIK-LOK™	Brushless
ONE-KEY™	ONE-KEY™	-	-	-	-	-
Vitesse de soufflerie (km/h)	0 - 305	193	0 - 250	0 - 233	0 - 193	0 - 193
Débit d'air (m3/min)	0 - 22.7	14.2	0 - 18.5	0 - 17	0 - 14.2	12.7
Force de soufflage [N]	30	12.2	20.5	17.7	12.2	11
Régulateur de vitesse	Oui	Oui	Oui	Oui	Non	Non
Vitesse variable	Oui	Oui	Oui	Oui	Oui	Oui
Bloc moteur requis	-	-	-	-	M18 FOPH2	-
Poids avec batterie (EPTA) (kg)	13.8 (MXF HD812)	3.5 (M18 HB8)	11.4 (2x M18 HB12)	4.9 (M18 FB8)	2.1	3.1 (M18 HB5.5)
<b>Versions disponibles</b>						
-0	✓	✓	✓	✓	✓	✓
-802	✗	✓	✗	✓	✗	✗
-122	✓	✗	✗	✗	✗	✗
-124	✗	✗	✓	✗	✗	✗

# SÉCATEURS

Voir index page 150



EN SAVOIR PLUS



# FRAISE À NEIGE

Voir index page 134



EN SAVOIR PLUS



	M18 BLTS	M12 BLPRS
Plateforme	M18™	M12™
Type de technologie	Brushless	Brushless
Matériau de la lame	Acier DC53	Acier SK5
Longueur (m)	2.1 - 3.0	0.37
Capacité de coupe max. [Pleine capacité] [mm]	44	32
Capacité de coupe max. [Mi capacité] [mm]	-	16
Mode select	Non	Oui
Télescopique	Oui	Non
Contrôle des lames	Non	Oui
Poids avec batterie (EPTA) (kg)	6.4 (M18 HB5.5)	1.5 (M12 B2)
<b>Versions disponibles</b>		
-0	✓	✓
-202	✗	✓
-551	✓	✗

	M18 F2SSBL
Plateforme	M18 FUEL™
Profondeur de dégagement [cm]	30.5
Largeur de dégagement [cm]	53.3
Réglages vitesse	1
Distance de projection [m]	10.7
Poids avec batterie (EPTA) (kg)	42.6 (2 x M18 FB12)
<b>Versions disponibles</b>	
-0	✓
-122	✓

# PULVÉRISATEURS

Voir index page 146



EN SAVOIR PLUS



	M12 BHCS3L	M18 BBPFP2-CST	M18 BBPFP2-WST
Plateforme	M12™	M18™	M18™
Capacité (l)	3.7	15	15
Débit (l/min)	0.4 - 1.1	0.4 - 3.1	0 - 4.3
Tuyau (m)	1.6	1.75	3
Bloc moteur	Intégré	M18 BBPFP2	M18 BBPFP2
Pression (bar)	1.3 - 5.5	1.4 - 9.6	1.4 - 4.1
Pression [PSI]	20 - 80	20 - 140	20 - 60
Réglages vitesse	3	5	5
Distance de pulvérisation [m]	5.2	7.3	-
Capacité réservoir (l)	3.7	15	15
Poids avec batterie (EPTA) (kg)	3.5 (M12 B6)	8.6 (M18 HB3)	8.3 (M18 HB3)
<b>Versions disponibles</b>			
-0	✓	✓	✓
-201	✓	✗	✗

# AUTRES ACCESSOIRES M18 FOPH2

Voir index pages 124 - 125



EN SAVOIR PLUS



	M18 FOPH-BBA	M18 FOPH-RBA	M18 FOPH-CA	M18 FOPH-EXA
Plateforme	M18 FUEL™	M18 FUEL™	M18 FUEL™	M18 FUEL™
Type de technologie	QUIK-LOK™	QUIK-LOK™	QUIK-LOK™	QUIK-LOK™
Largeur de nettoyage [cm]	58	58	-	-
Ø (mm)	254	267	230	-
Longueur (cm)	122	122	105	103
Vitesse à vide en vitesse 1 (tr/min)	0 - 150	0 - 150	0 - 150	-
Vitesse à vide en vitesse 2 (tr/min)	0 - 177	0 - 177	0 - 177	-
Vitesse à vide en vitesse 3 (tr/min)	0 - 205	0 - 205	0 - 205	-
Poids sans batterie (kg)	6.5	7.3	4.3	0.9
<b>Versions disponibles</b>				
-0	✓	✓	✓	✓













# AUTONOMIE

APPLICATION	NOM DU PRODUIT	BATTERIE	M18 FB6	M18 FB8	M18 FB12
<b>TRONÇONNEUSE</b>					
COUPE DE BOIS NOMBRE DE COUPES DANS DU BOIS DUR DE 38CM	M18 F2CHS50 (AVEC 2 BATTERIES M18™)	<b>OPTIMAL AVEC FORGE™</b>	19 coupes	25 coupes	37 coupes
<b>DÉBROUSSAILLEUSE</b>					
DÉBROUSSAILLAGE - MODE MAXI <i>*MESURÉ À VITESSE À VIDE, SIMULANT UNE APPLICATION DE COUPE D'HERBE LÉGÈRE.</i>	M18 F2BCU (AVEC 2 BATTERIES M18™)	<b>OPTIMAL AVEC FORGE™</b>	51 min	68 min	102 min
<b>FRAISE À NEIGE</b>					
DÉNEIGEMENT ÉPAISSEUR DE NEIGE: 15CM	M18 F2SSBL (AVEC 4 BATTERIES M18™)	<b>OPTIMAL AVEC FORGE™</b>	150 m <sup>2</sup>	200 m <sup>2</sup>	300 m <sup>2</sup>

		M18 HB3	M18 B4	M18 B5	M18 HB5.5	M18 FB8	M18 FB12	
<b>SCIAGE ET COUPE</b>	<b>TRONÇONNEUSES</b>							
	COUPE DE BOIS NOMBRE DE COUPES DANS DU CÈDRE DE 10CM	M18 FCHSC	38 coupes	50 coupes	63 coupes	75 coupes	100 coupes	150 coupes
		M18 FCHS35	38 coupes	50 coupes	63 coupes	75 coupes	100 coupes	150 coupes
		M18 FCHS	38 coupes	50 coupes	63 coupes	75 coupes	100 coupes	150 coupes
	<b>TRONÇONNEUSES D'ÉLAGAGE</b>							
	COUPE DE BOIS NOMBRE DE COUPES DANS DU CÈDRE DE 10CM	M18 FTHCHS30	56 coupes	75 coupes	93 coupes	112 coupes	150 coupes	225 coupes
		M18 FTHCHS35	56 coupes	75 coupes	93 coupes	112 coupes	150 coupes	225 coupes
	<b>SCIE D'ÉLAGAGE</b>							
	COUPE DE BOIS NOMBRE DE COUPES DANS DU CÈDRE DE 10CM	M18 FHS20	90 coupes	120 coupes	150 coupes	180 coupes	240 coupes	360 coupes
	<b>SCIES SUR PERCHE</b>							
COUPE DE BOIS NOMBRE DE COUPES DANS DU CÈDRE DE 15CM	M18 FTSP30	19 coupes	25 coupes	31 coupes	38 coupes	50 coupes	75 coupes	
ÉLAGAGE NOMBRE DE COUPES DE BRANCHES DE CHÊNE DE 7,5CM AU NIVEAU DE VITESSE 3	M18 FOPH-CSA	56 coupes	75 coupes	94 coupes	113 coupes	150 coupes	225 coupes	
<b>DÉBROUSSAILLEUSES</b>								
DÉBROUSSAILLAGE - MODE MAXI <i>*MESURÉ À VITESSE À VIDE, SIMULANT UNE APPLICATION DE COUPE D'HERBE LÉGÈRE.</i>	M18 FBCU	12 min	13 min	16 min	24 min	33 min	49 min	
		22 min	23 min	29 min	44 min	58 min	88 min	
DÉBROUSSAILLAGE - MODE MAXI <i>AUTONOMIE MESURÉE EN CHARGE LÉGÈRE, LAME À PLEIN RÉGIME (VITESSE NIVEAU 3).</i>	M18 FOPH-BCA	11 min	15 min	19 min	23 min	30 min	45 min	
<b>COUPE-BORDURES</b>								
DÉBROUSSAILLAGE - MODE MAXI <i>MESURÉ LORS D'UNE COUPE LÉGÈRE ET CONTINUE DE L'HERBE.</i>	M18 BLLT	13 min	17 min	22 min	26 min	35 min	53 min	
	M18 FOPH-LTA	11 min	15 min	19 min	23 min	30 min	45 min	
	M18 FOPH-RA	11 min	15 min	18 min	22 min	30 min	45 min	
<b>TAILLE-HAIES</b>								
AUTONOMIE À VITESSE MAXIMALE (À VIDE) POUR UN ÉLAGAGE PRÉCIS: POUR DES BRANCHES JUSQU'À 6 MM	M18 FHET75G2	21 min	28 min	34 min	41 min	55 min	80 min	
	M18 FHET60G2	22 min	30 min	37 min	45 min	60 min	90 min	
<b>TAILLE-HAIES SUR PERCHE</b>								
AUTONOMIE À VITESSE MAXIMALE POUR UN ÉLAGAGE PRÉCIS: POUR DES BRANCHES JUSQU'À 6 MM	M18 FHETSP	30 min	40 min	50 min	60 min	80 min	120 min	
	M18 FHETE22 / M18 FHETE27	19 min	25 min	31 min	38 min	50 min	75 min	
DÉBROUSSAILLAGE - MODE MAXI AUTONOMIE À VIDE AU NIVEAU DE VITESSE 3 (SIMULE UNE COUPE LÉGÈRE DE L'HERBE)	M18 FOPH-HTA	34 min	45 min	56 min	68 min	90 min	135 min	
	M18 FOPH-SHTA	34 min	45 min	56 min	68 min	90 min	135 min	
<b>SÉCATEURS</b>								
COUPE DE BRANCHES NOMBRE DE COUPES DANS DU BOIS TENDRE DE 2,5 CM	M18 BLTS	1000 coupes	1300 coupes	1650 coupes	2000 coupes	2600 coupes	3900 coupes	

\*Les temps de charge indiqués sont basés sur une batterie entièrement chargée. Ces indications sont données à titre informatif uniquement et peuvent varier selon les conditions d'utilisation. Les résultats peuvent différer en fonction de l'utilisateur et de l'application.

## AUTONOMIE

	APPLICATION	NOM DU PRODUIT	BATTERIE						
			M18 HB3	M18 B4	M18 B5	M18 HB5.5	M18 FB8	M18 FB12	
TONTÉ DE GAZON	<b>TONDEUSES À GAZON</b>								
	TONTÉ DE GAZON *ÉLIMINATION DE 2,5 CM D'HERBE À 4,8 KM/H	M18 F2LM53 (AVEC 2 BATTERIES M18™)	<b>OPTIMAL AVEC FORGE™</b>			1000 m²	1300 m²	2000 m²	
M18 F2LM46 (AVEC 2 BATTERIES M18™)		<b>OPTIMAL AVEC FORGE™</b>			1200 m²	1600 m²	2400 m²		
ENTRETIEN DU SOL, DU GAZON ET DES ESPACES VERTS	<b>SOUFFLEURS</b>								
	SOUFFLAGE INTENSIF - MODE MAXI		M18 F2BPB (AVEC 4 BATTERIES M18™)	<b>OPTIMAL AVEC FORGE™</b>			15 min	20 min	30 min
	SOUFFLAGE MOYEN - MODE MOYEN			<b>OPTIMAL AVEC FORGE™</b>			22 min	30 min	45 min
	SOUFFLAGE LÉGER - MODE MINI			<b>OPTIMAL AVEC FORGE™</b>			30 min	40 min	60 min
	SOUFFLAGE INTENSIF - MODE MAXI		M18 F2BL (AVEC 2 BATTERIES M18™)	<b>OPTIMAL AVEC FORGE™</b>			13 min	18 min	26 min
	SOUFFLAGE MOYEN - MODE MOYEN			<b>OPTIMAL AVEC FORGE™</b>			33 min	45 min	65 min
	SOUFFLAGE INTENSIF - MODE MAXI		M18 BLBLO	6 min	8 min	10 min	12 min	16 min	24 min
			M18 FBLG3	5 min	6 min	8 min	10 min	12 min	19 min
			M18 FOPH-BA	5 min	7 min	9 min	11 min	14 min	21 min
	<b>SARCLEUSE</b>								
LABOURAGE - MODE MAXI MESURÉ SOUS CHARGE POUR CULTIVER LE SOL		M18 FOPH-CA	9 min	12 min	15 min	18 min	24 min	36 min	
<b>COUPE-BORDURES</b>									
CRÉATION DE BORDURES *MESURÉ EN CHARGE, À PLEIN RÉGIME ET À PLEINE PROFONDEUR DANS UN SOL TENDRE		M18 FEDG	7 min	10 min	12 min	15 min	20 min	31 min	
AUTONOMIE À VIDE À PLEIN RÉGIME (SIMULE UNE APPLICATION DE DRESSAGE DE BORDURES LÉGÈRE)		M18 FOPH-EA	8 min	10 min	13 min	15 min	21 min	31 min	
<b>NETTOYAGE</b>									
MODE MAXI NETTOYAGE LÉGER DE DÉBRIS		M18 FOPH-BBA	10 min	13 min	16 min	20 min	26 min	39 min	
		M18 FOPH-RBA	10 min	13 min	16 min	20 min	26 min	39 min	
PULVÉRISATION	<b>PULVÉRISATEUR SWITCH TANK™</b>								
	PULVÉRISATION *NOMBRE DE RÉSERVOIRS EN MODE 3		M18 BBPPF2	12 réservoirs	27 réservoirs	34 réservoirs	41 réservoirs	54 réservoirs	81 réservoirs
	<b>M12</b>								
				M12 B2	M12 B3	M12 B4	M12 B6	M12 HB2.5	M12 HB5
<b>SCIE D'ÉLAGAGE</b>									
COUPE DE BOIS NOMBRE DE COUPES DANS DU CHÊNE DE 5 CM		M12 FHS	60 coupes	90 coupes	120 coupes	180 coupes	86 coupes	172 coupes	
<b>TAILLE-HAIES</b>									
COUPE LÉGÈRE *AUTONOMIE À VIDE À PLEIN RÉGIME (SIMULE UNE COUPE LÉGÈRE)		M12 FHT20	17 min	26 min	35 min	50 min	25 min	48 min	
<b>PULVÉRISATEUR PORTATIF</b>									
PULVÉRISATION *PREMIER MODE - PULVÉRISATION CIBLÉE		M12 BHCS3L	300 litres	450 litres	600 litres	900 litres	431 litres	862 litres	
<b>SÉCATEUR</b>									
COUPE DE BRANCHES COUPE DANS DU BOIS TENDRE DE 1,25 CM		M12 BLPRS	1000 coupes	1500 coupes	2000 coupes	3000 coupes	1400 coupes	2800 coupes	

**SCANNEZ POUR VOIR NOTRE  
GAMME COMPLÈTE D'ÉQUIPEMENT  
POUR EXTÉRIEURS ET ESPACES VERTS**





EN SAVOIR PLUS



	MXF PS	IRPSUOP2500	IRPSUOP6000
Plateforme	MX FUEL™	-	-
ONE-KEY™	ONE-KEY™	ONE-KEY™	ONE-KEY™
Ports matériel électrique	2	3	3
Temps de charge (min)	-	180	480
Capacité [Wh]	864	2,500	6,000
Puissance de fonctionnement [W]	1,800	3,600	3,600
Puissance au démarrage [W]	3,600	7,200	7,200
Poids (kg)	28.2 (2 x MXF XC406)	47.0	82.24
<b>Versions disponibles</b>			
-0	✓	✗	✗
-602	✓	✗	✗
_Rechargeable	✗	✓	✓

## TRUEVIEW™

### 1 PRÉCISION DES COULEURS INÉGALÉE



- Reproduction fidèle des couleurs et des détails
- Lumière blanche neutre pour une meilleure clarté et un confort optimal
- Conçue pour reproduire la lumière du soleil de 10h ou 14h

EN SAVOIR PLUS

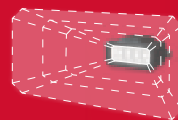

### 2 OPTIQUE À FAISCEAU DE HAUTE QUALITÉ

- Faisceau uniforme et constant d'un bord à l'autre
- Environnement de travail précis et efficace, sans points chauds ni bordures estompées
- Réflecteurs et diffuseurs optimisés pour chaque lampe

### 3 TECHNOLOGIE DE BATTERIE REDLITHIUM™

- Solutions portables
- Fiabilité durable
- Compatibilité avec les plateformes existantes

MX FUEL

M18

M12

RED LITHIUM USB



# TOURS D'ÉCLAIRAGE

Voir index page 131 - 133

**EN SAVOIR PLUS**

	MXF TL	MXF TLIC	M18 ONERSAL	M18 HOSALC	M18 SAL2	M12 SAL
Plateforme	MX FUEL™	MX FUEL™	M18™	M18™	M18™	M12™
Type de technologie	TRUEVIEW™	TRUEVIEW™	TRUEVIEW™	TRUEVIEW™	TRUEVIEW™	TRUEVIEW™
ONE-KEY™	ONE-KEY™	ONE-KEY™	ONE-KEY™	-	-	-
Poignée de transport	Oui	Oui	Oui	Oui	Oui	Oui
CCT (Correlated Colour Temperature)(K)	4,000	4,000	4,000	4,000	4,000	4,000
Chargeur intégré	Oui	Oui	Non	Oui	Non	Non
Protection IP	55	56	67	34	54	20
Hauteur max. [m]	3.1	2.13	1.65	2.2	2.2	1.72
Lumens Max	27,000	15,000	5,400	6,000	2,800	1,400
Autonomie Max fort   moyen [h]	3/ 6/ 10	3/ 6/ 10	7/ 12.5/ 26	3.5/ 5/ 10	4.5/ 8.5/ 13.5	4/ -/ 10
Type d'alimentation	Filaire, Non filaire	Filaire, Non filaire	Non filaire	Filaire, Non filaire	Non filaire	Non filaire
Poids avec batterie (EPTA) (kg)	53 (MXF XC406)	21.8 (MXF XC406)	10.1 (M18 B5)	11 (M18 HB8)	7.6 (M18 B5)	3.4 (M12 B4)
<b>Versions disponibles</b>						
-0	✓	✓	✓	✓	✓	✓
-502B	✗	✗	✗	✗	✓	✗
-601	✓	✓	✗	✗	✗	✗

# ÉCLAIRAGE DE SITE

Voir index pages 131 - 133

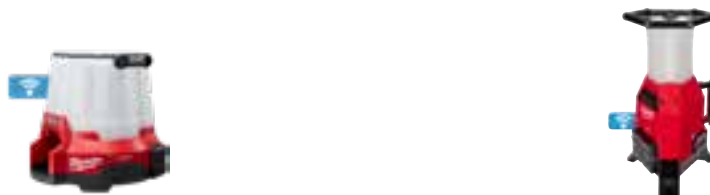
**EN SAVOIR PLUS**

	M18 ONESLSP	M18 ONESLDP
Plateforme	M18™	M18™
Type de technologie	TRUEVIEW™	TRUEVIEW™
ONE-KEY™	ONE-KEY™	ONE-KEY™
Poignée de transport	Oui	Oui
CCT (Correlated Colour Temperature)(K)	4,000	4,000
CRI [Colour Rating Index]	70	80
Chargeur intégré	Non	Oui
Protection IP	54	54
Lumens Max	4,400	9,000
Autonomie Max fort   moyen [h]	2/ 4/ 8	3.5/ 7/ 14
Type d'alimentation	Filaire, Non filaire	Filaire, Non filaire
Poids avec batterie (EPTA) (kg)	6.7 (M18 B5)	12.5 (M18 B9)
<b>Versions disponibles</b>		
-0	✓	✓

# ÉCLAIRAGE PORTATIF



EN SAVOIR PLUS



	M18 MDTL-0	M18 URSL-0	M18 HOAL-0	M18 POALC-0	M18 ABL-0	M18 PAL2-0
Plateforme	M18™	M18™	M18™	M18™	M18™	M18™
Type de technologie	TRUEVIEW™	TRUEVIEW™	TRUEVIEW™	TRUEVIEW™	TRUEVIEW™	TRUEVIEW™
Compatible avec	-	-	-	PACKOUT™	-	-
ONE-KEY™	-	ONE-KEY™	-	-	-	-
Poignée de transport	Oui	Oui	Oui	Oui	Oui	Oui
CRI [Colour Rating Index]	80	80	80	80	80	80
CCT (Correlated Colour Temperature)(K)	4,000	4,000	4,000	4,000	4,000	4,000
Protection IP	20	54	20	54	54	20
Support	Base magnétique, Crochet intégré, Trous de fixation	Base magnétique	Trous de fixation, Manche	PACKOUT™	Base magnétique	Base magnétique, Pince
Magnétique	Non	Oui	Non	Non	Oui	Oui
Chargeur intégré	Non	Non	Non	Oui	Non	Non
Lumens Max	4,500	4,250	4,000	3,000	2,500	2,000
Autonomie Max fort   moyen [h]	3/ 6/ 11	3.5/ 3.5/ 12	3/ 6/ 12	4/ 8/ 12	4.5/ 8/ 12	6/ 12/ 24
Type d'alimentation	Filaire, Non filaire	Non filaire	Filaire, Non filaire	Filaire, Non filaire	Non filaire	Non filaire
Poids avec batterie (EPTA) (kg)	3.75 (M18 B5)	7.38 (M18 HB12)	3.3 (M18 B5)	5.9 (M18 B5)	4.4 (M18 B5)	2.9 (M18 B5)
<b>Versions disponibles</b>						
-0	✓	✓	✓	✓	✓	✓



	M12 AL	M12 CML	M18 LL	M12 PAL	L4 FFL	L4 SL
Plateforme	M12™	M12™	M18™	M12™	REDLITHIUM™ USB	REDLITHIUM™ USB
Type de technologie	TRUEVIEW™	TRUEVIEW™	TRUEVIEW™	TRUEVIEW™	TRUEVIEW™	TRUEVIEW™
Poignée de transport	Oui	Non	Oui	Non	Oui	Non
CRI [Colour Rating Index]	80	98	-	80	80	80
CCT (Correlated Colour Temperature)(K)	4,000	2,700 - 6,500	-	4,000	4,000	4,000
Protection IP	54	54	24	54	54	52
Support	Base magnétique, Pince, Trous de fixation	Base magnétique	Crochet intégré	Base magnétique	Mousqueton, Base magnétique	Crochet intégré, Base magnétique
Magnétique	Oui	Oui	Non	Oui	Oui	Oui
Chargeur intégré	Non	Non	Non	Non	Oui	Oui
Lumens Max	1,000	1,000	700	700	550	550
Autonomie Max fort   moyen [h]	3.5/ 7.5/ 15	6/ 8/ 14	10/ 20/ 100/ 16	8/ 24/ -	2/ 4.5/ 11.5	2/ 4.5/ 5
Type d'alimentation	Non filaire	Non filaire	Non filaire	Non filaire	Non filaire	Non filaire
Poids avec batterie (EPTA) (kg)	1.6 (M12 B6)	0.73 (M12 B4)	0.96 (M18 B2)	0.9 (M12 B4)	0.20 (L4 B3)	0.30 (L4 B3)
<b>Versions disponibles</b>						
-0	✓	✗	✓	✓	✗	✗
-301	✗	✗	✗	✗	✓	✓
-401	✗	✓	✗	✗	✗	✗
_Rechargeable	✗	✗	✗	✗	✗	✗
Alcaline	✗	✗	✗	✗	✗	✗



	M18 TAL-0	M18 AL-0	M12 POAL-0	M12 UHL-0	M12 ALIP-0	M12 UCL-0	M18 ALIS-0
	M18™	M18™	M12™	M12™	M12™	M12™	M18™
	TRUEVIEW™	TRUEVIEW™	TRUEVIEW™	TRUEVIEW™	TRUEVIEW™	TRUEVIEW™	TRUEVIEW™
	-	-	PACKOUT™	-	PACKOUT™	-	-
	-	-	-	-	-	-	-
	Oui	Oui	Oui	Oui	Oui	Oui	Oui
	80	80	80	80	80	80	80
	4,000	4,000	4,000	4,000	4,000	4,000	4,000
	20	20	54	IP54	54	20	20
	Crochet intégré	Manche	PACKOUT™	Crochet intégré	Crochet intégré, Base magnétique, PACKOUT™	Base magnétique	Crochet intégré
	Non	Non	Non	Non	Non	Non	Non
	Non	Non	Non	Non	Non	Non	Non
	2,200	1,500	1,400	1,350	1200	1,200	1,000
	6/ 12/ 24	3/ -/ 6	4/ 7/ 12	4/ -/ 8	4/ 8/ 16	5/ 8/ 15	12/ 22/ 42/ 110
	Non filaire	Non filaire	Non filaire	Non filaire	Non filaire	Non filaire	Non filaire
	2.5 (M18 B5)	2.1 (M18 B5)	2.5 (M12 B2)	1.1 (M12 B4)	0.8 (M12 B2)	1.7 (M12 B4)	1.2 (M18 B5)
	✓	✓	✓	✓	✓	✓	✓



	IR FFL	L4 PWL	L4 FL	M12 LL	L4 HSL	M18 IL	FL-LED
	Rechargeable	REDLITHIUM™ USB	REDLITHIUM™ USB	M12™	REDLITHIUM™ USB	M18™	2 piles alcalines AA
	TRUEVIEW™	TRUEVIEW™	TRUEVIEW™	TRUEVIEW™	TRUEVIEW™	TRUEVIEW™	TRUEVIEW™
	Oui	Non	Non	Oui	Non	Oui	Non
	80	80	80	-	80	80	80
	4,000	4,000	4,000	-	4,000	4,000	4,000
	54	54	54	24	54	54	54
	Mousqueton, Base magnétique	Base magnétique	Base magnétique	Crochet intégré	-	Crochet intégré	Base magnétique
	Oui	Oui	Oui	Non	Non	Non	Oui
	Oui	Oui	Oui	Non	Oui	Non	Non
	500	500	445	400	350	300	300
	4/ 8/ 12	3/ 10/ 3	2/ -/ 11	8/ 15/ 67	2/ -/ 10	17/ -/ 34	5/ -/ 16
	Non filaire	Non filaire	Non filaire	Non filaire	Non filaire	Non filaire	Non filaire
	0.28 (Batterie interne)	0.20 (L4 B3)	0.20 (L4 B3)	0.64 (M12 B2)	0.240 (L4 B3)	1.2 (M18 B5)	0.10 (2 x AA)
	✗	✗	✗	✓	✗	✓	✗
	✗	✓	✓	✗	✓	✗	✗
	✗	✗	✗	✗	✗	✗	✗
	✓	✗	✗	✗	✗	✗	✗
	✗	✗	✗	✗	✗	✗	✓

# LAMPES TORCHES



EN SAVOIR PLUS



	L4 FL2000	M18 SLED	L4 TMLLED	L4 FMLLED	M12 SLED
Plateforme	REDLITHIUM™ USB	M18™	REDLITHIUM™ USB	REDLITHIUM™ USB	M12™
Type de technologie	TRUEVIEW™	TRUEVIEW™	TRUEVIEW™	TRUEVIEW™	TRUEVIEW™
Distance max du faisceau [m]	200	640	150	150	550
Protection IP	66	54	67	67	24
Lumens Max	2,000	1,250	1,100	800	750
Autonomie Max fort   moyen [h]	4/ 8/ 24	4/ 5/ 7	1/ 4/ 10	2/ -/ 10	4/ -/ 8
Poids avec batterie (EPTA) (kg)	0.264 (L4 B3)	2.2 (M18 B5)	0.20 (L4 B3)	0.20 (L4 B3)	1.2 (M12 B4)
<b>Versions disponibles</b>					
-0	x	✓	x	x	✓
-301	✓	x	✓	✓	x
_Rechargeable	x	x	x	x	x
Alcaline	x	x	x	x	x

# LAMPES FRONTALES



EN SAVOIR PLUS



	L4 HL2	L4 HL-VIS	L4 HLRP	L4 BOLTHL
Plateforme	REDLITHIUM™ USB	REDLITHIUM™ USB	REDLITHIUM™ USB	REDLITHIUM™ USB
Type de technologie	TRUEVIEW™	TRUEVIEW™	TRUEVIEW™	TRUEVIEW™
Distance max du faisceau [m]	120	125	-	-
Protection IP	54	53	54	54
Lumens Max	600	600	600	600
Autonomie Max fort   moyen [h]	5/ 9/ 20	2/ 4/ 8/ 20	2/ 6/ 10/ 25	4/ 8/ 14/ 32
Poids avec batterie (EPTA) (kg)	0.20 (L4 B3)	0.20 (L4 B3)	0.20 (L4 B3)	0.24 (L4 B3)
<b>Versions disponibles</b>				
-301	✓	✓	✓	✓
_Rechargeable	x	x	x	x
Alcaline	x	x	x	x

Voir index pages 131 - 133



	IR FL	ML-LED	IR PL	M12 SL	M18 TLED	M12 TLED	IPL-LED
	Rechargeable	3 piles alcalines AAA	Rechargeable	M12™	M18™	M12™	2 piles alcalines AAA
	TRUEVIEW™	TRUEVIEW™	TRUEVIEW™	TRUEVIEW™	TRUEVIEW™	TRUEVIEW™	TRUEVIEW™
	100	-	70	-	-	-	28
	67	67	67	20	20	20	67
	500	325	250	220	120	120	100
	3.5/ 16/ 40	5/ -/ 18	1.5/ -/ 8	11/ -/ -	29/ -/ -	15/ -/ -	3/ -/ -
	0.10 (Batterie interne)	0.10 (3 x AAA)	0.06 (avec Batterie interne)	0.63 (M12 B4)	0.70 (M18 B2)	0.50 (M12 B2)	0.10 (2 x AAA)
	x	x	x	✓	✓	✓	x
	x	x	x	x	x	x	x
	✓	x	✓	x	x	x	x
	x	✓	x	x	x	x	✓

Voir index pages 131 - 133



	IR HL	HL-SF	L4 NL400	HL2-LED	ISHL-LED
	Rechargeable	3 piles alcalines AAA	REDLITHIUM™ USB	3 piles alcalines AAA	3 piles alcalines AAA
	TRUEVIEW™	TRUEVIEW™	TRUEVIEW™	TRUEVIEW™	TRUEVIEW™
	50	92	38	-	100
	54	52	50	52	64
	450	450	400	350	310
	4/ 14	2/ 4/ 10	2.5/ 8	4/ 8.5/ 28	4/ 6/ 8/ 10/ 40
	0.12 (avec Batterie interne)	0.10 (3 x AAA)	0.23 (L4 B3)	0.10 (3 x AAA)	0.10 (3 x AAA)
	x	x	✓	x	x
	✓	x	x	x	x
	x	✓	x	✓	✓



# ZÉRO ÉMISSIONS.\* ZÉRO COMPROMIS.

GARANTIR QUE NOS UTILISATEURS PUISSENT TRAVAILLER EN TOUTE SÉCURITÉ, AVEC UNE MEILLEURE DURABILITÉ ET PRODUCTIVITÉ

L'UE VISE LA  
NEUTRALITÉ CLIMATIQUE  
**D'ICI 2050\*\***



**PERFORMANCE ÉQUIVALENTE AU THERMIQUE**



**FAIBLES NUISANCES SONORES**



**PAS D'ESSENCE OU D'ÉMISSIONS**



**MOINS DE TEMPS D'ARRÊT**



**AMÉLIORE LA SÉCURITÉ SUR LE CHANTIER**



**MEILLEURE PRODUCTIVITÉ**

\* Zéro émission durant l'utilisation du produit

\*\* Information du communiqué de presse de la Commission Européenne disponible : Making the EU climate-neutral by 2050 (europa.eu)



**M18 FUEL**

**M12 FUEL**

**ZERO**  
EMISSIONS IN USE



# REDLITHIUM™ FORGE™

**PLUS DE PUISSANCE | CHARGE PLUS RAPIDE | DURÉE DE VIE AMÉLIORÉE\***

JUSQU'À **2X PLUS**  
D'AUTONOMIE

TAILLE ET POIDS SIMILAIRE VS. XC406



COMPATIBILITÉ  
**COOL-CYCLE™**

REFROIDISSEMENT RAPIDE



**COOL-CYCLE™**  
SYSTÈME DE REFROIDISSEMENT ACTIF

DURÉE DE VIE  
**AMÉLIORÉE**

VS REDLITHIUM™



\* Vs autres technologies de cellule





**OUTILS REDÉFINIS.  
AXÉ SUR LES PROFESSIONNELS.  
LARGE GAMME D'OUTILS.**

S'APPUYANT SUR LES ATOUTS DE LA TECHNOLOGIE FUEL™, LE SYSTÈME MX FUEL™ ATTEINT DE NOUVEAUX NIVEAUX DE PERFORMANCE SANS FIL. AXÉ SUR L'ÉQUIVALENCE DES OUTILS THERMIQUES, FILAIRES ET PNEUMATIQUES, MILWAUKEE® OFFRE DES PERFORMANCES POUR LES UTILISATEURS PROFESSIONNELS, TOUT EN ÉLIMINANT LES RISQUES LIÉS AUX ÉMISSIONS, AU BRUIT, AUX VIBRATIONS ET À L'ENTRETIEN DE L'OUTIL.

MAINTENANT AVEC PLUS DE 25 OUTILS, LA GAMME MX FUEL™ DÉLIVRE DES PERFORMANCE ÉQUIVALENTES AUX OUTILS THERMIQUES, FILAIRES ET PNEUMATIQUES AVEC ZÉRO ÉMISSION.

**BATTERIES**

OUTILS	APPLICATION	BATTERIES	
		MXF XC608 	MXF HD812 
<b>MXF COS350G2</b>	Bordure de trottoir	36 Coupes*	50 Coupes*
<b>MXF DH2528H</b>	Démolir du béton	1,3 Tonnes*	4 Tonnes*
<b>MXF DCD150</b>	Trous de 76 mm x 250 mm	17 Trous*	26 Trous*
<b>MXF DCD350</b>	Trous de 250 mm x 150 mm	3 Trous*	5 Trous*
<b>MXF PS</b>	Meulage avec une meuleuse d'angle filaire de 180 mm	40 Min* <sup>†</sup>	60 Min* <sup>†</sup>
<b>MXF CVHF</b>	Coulage de béton	55 M <sup>3</sup> *	82 M <sup>3</sup> *
<b>MXF CVBP</b>	Coulage de béton	53 M <sup>3</sup> *	80 M <sup>3</sup> *
<b>MXF CVBC</b>	Coulage de béton	53 M <sup>3</sup> *	80 M <sup>3</sup> *
<b>MXF PSC</b>	Lissage du béton	5h20*	8 Heures*
<b>MXF WBT60</b>	Finition du béton	23 Min*	35 Min*
<b>MXF WBT90</b>	Finition du béton	16 Min*	25 Min*
<b>MXF PC50</b>	Compactage des graviers	22 Min*	35 Min*
<b>MXF RAM</b>	Compactage des graviers	17 Min*	25 Min*
<b>MXF SMP2</b>	Drainage de l'eau (Mode FORT)	28 Min*	40 Min*
<b>MXF PTR2</b>	Cycle complet (coupe + ébavurage + filetage)	200 Cycles*	280 Cycles*
<b>MXF TL</b>	Sur le mode FORT	4 Heures*	6 Heures*
<b>MXF TLIC</b>	Sur le mode FORT	4 Heures*	6 Heures*

\* Les autonomies communiquées sont basées sur une batterie complètement chargée. Ces autonomies sont communiquées à titre indicatif et ne peuvent être dupliquées à cause des différents facteurs et conditions lors de l'utilisation. Ces résultats selon l'utilisateur et l'application qu'il en fait.  
<sup>†</sup> Lors du test, 2 batteries ont été utilisées

**COMPARATIF  
DE NOS  
CHARGEURS**



PLUS DE PUISSANCE | CHARGE PLUS RAPIDE | DURÉE DE VIE AMÉLIORÉE



**MXF HD812      MXF XC608      MXF XC406      MXF CP203**

NOUVEAU	CHARGEUR	MXF SC	MXF XC608	MXF XC406	MXF CP203
		<b>65 min</b>	<b>45 min</b>	<b>45 min</b>	<b>45 min</b>
		<b>100 min</b>	<b>65 min</b>	<b>45 min</b>	<b>45 min</b>
		<b>160 min</b>	<b>110 min</b>	<b>90 min</b>	<b>45 min</b>

# AMÉLIOREZ VOS OUTILS AVEC FORGE™

SCANNEZ ICI POUR  
DÉCOUVRIR NOTRE GAMME  
DE BATTERIE FORGE



**H REDLITHIUM™**  
HIGH OUTPUT BATTERY TECHNOLOGY

VS

**M18 REDLITHIUM™**  
**FORGE™**

PLUS DE PUISSANCE | CHARGE PLUS RAPIDE | DURÉE DE VIE AMÉLIORÉE\*



## AUTONOMIE DES BATTERIES

OUTILS	APPLICATION	M18 REDLITHIUM™ HIGH OUTPUT BATTERY TECHNOLOGY				M18 REDLITHIUM™ FORGE™				RÉSULTATS PAR BATTERIE CHARGÉE
		M18 HB8	M18 HB12	M18 FB8	M18 FB12	M18 HB8	M18 HB12	M18 FB8	M18 FB12	
<b>M18 FCHS</b> M18 FUEL™ TRONÇONNEUSE AVEC GUIDE DE 40 CM	DÉCOUPE DE BOIS COUPE DE 30 CM BOIS DE PIN		23 COUPES*		36 COUPES*					JUSQU'À 56 % DE PERFORMANCE SUPPLÉMENTAIRE*
<b>M18 F2CHS50</b> M18 FUEL™ TRONÇONNEUSE À DOUBLE BATTERIE 50 CM	DÉCOUPE DE BOIS COUPE DE 35 CM BOIS DE PIN		23 COUPES*†		32 COUPES*†					JUSQU'À 39 % DE PERFORMANCE SUPPLÉMENTAIRE*
<b>M18 FTCHS35</b> M18 FUEL™ TRONÇONNEUSE D'ÉLAGAGE 35 CM	DÉCOUPE DE BOIS COUPE DE 30 CM BOIS DE PIN		12 COUPES*		24 COUPES*					JUSQU'À 100 % DE PERFORMANCE SUPPLÉMENTAIRE*
<b>M18 FLAG230XPDB</b> M18 FUEL™ MEULEUSE D'ANGLE 230MM "GÂCHETTE HOMME MORT" HIGH OUTPUT™	MEULAGE DE MÉTAL ENLÈVEMENT DE MATIÈRE SUR UNE POUTRE MÉTAL			147 g RETRAIT DE MATIÈRE*		234 g RETRAIT DE MATIÈRE*				JUSQU'À 59 % DE PERFORMANCE SUPPLÉMENTAIRE*
<b>M18 ONEFLAG230XPDB</b> M18 FUEL™ MEULEUSE D'ANGLE ONE-KEY™ 230 MM GÂCHETTE "HOMME MORT" AVEC FREIN	MEULAGE DE MÉTAL ENLÈVEMENT DE MATIÈRE SUR UNE POUTRE MÉTAL			187 g RETRAIT DE MATIÈRE*		223 g RETRAIT DE MATIÈRE*				JUSQU'À 19 % DE PERFORMANCE SUPPLÉMENTAIRE*
<b>M18 FHSAG125XPDB</b> M18 FUEL™ MEULEUSE D'ANGLE AVEC INTERRUPTEUR "HOMME MORT"	COUPE DE TUYAU DÉCOUPE DE TUYAU DE 22MM EN MÉTAL			127 COUPES*		175 COUPES*				JUSQU'À 38 % DE PERFORMANCE SUPPLÉMENTAIRE*
<b>M18 FMCS66</b> M18 FUEL™ SCIE CIRCULAIRE MÉTAL 66 MM COMPATIBLE RAIL DE GUIDAGE	DÉCOUPE DE MÉTAL DÉCOUPE DE FEUILLE MÉTALLIQUE DE 3 MM			22 METRE COUPES*		25 METRE COUPES*				JUSQU'À 15 % DE PERFORMANCE SUPPLÉMENTAIRE*
<b>M18 FCS66GR3</b> M18 FUEL™ SCIE CIRCULAIRE COMPATIBLE RAIL DE GUIDAGE	DÉCOUPE DE LAMELLÉ DES COUPES DE 140MM DE LAMELLÉ-COLLÉ PIN DE 42 MM D'ÉPAISSEUR			28 COUPES*		34 COUPES*				JUSQU'À 22 % DE PERFORMANCE SUPPLÉMENTAIRE*
<b>M18 FCS230</b> M18 FUEL™ DÉCOUPEUSE BÉTON 230 MM	DÉCOUPE DE BORDURES DÉCOUPE DE BORDURE DE 250 X 80 MM			7 COUPES*		11 COUPES*				JUSQU'À 46 % DE PERFORMANCE SUPPLÉMENTAIRE*

\* Les autonomies communiquées sont basées sur une batterie complètement chargée. Ces autonomies sont communiquées à titre indicatif et ne peuvent être dupliquées à cause des différents facteurs et conditions lors de l'utilisation. Ces résultats selon l'utilisateur et l'application qu'il en fait.

† Lors du test, 2 batteries ont été utilisées

**NOUVEAU**

**M18**

# REDLITHIUM™ FORGE™

**PLUS DE PUISSANCE | CHARGE PLUS RAPIDE | DURÉE DE VIE AMÉLIORÉE**

## QU'EST-CE QU'EST LA TECHNOLOGIE REDLITHIUM™ FORGE™?

**M18**

**REDLITHIUM  
FORGE**

### NOUVELLE TECHNOLOGIE DE CELLULE LITHIUM



ANCIEN DESIGN DE CELLULE



NOUVEAU DESIGN TABLESS

- ▶ Jusqu'à 50% de puissance supplémentaire
- ▶ Réduction de 45% de la surchauffe
- ▶ Recharge jusqu'à 6 fois plus rapide
- ▶ Réduction de 50% de la résistance électrique

### ÉLECTRONIQUE DERNIÈRE GÉNÉRATION



- ▶ Maximise la puissance de l'outil
- ▶ Accélère la vitesse de recharge
- ▶ Technologie rétrocompatible

### NOUVELLE CONCEPTION OPTIMISÉE



- ▶ Gestion avancée de la surchauffe
- ▶ Protection contre les vibrations
- ▶ Conçu pour résister aux environnements hostiles
- ▶ Coque soudée au laser

### PROTECTION AVANCÉE



- ▶ Revêtement en polymère breveté: protège la batterie de l'eau et de la poussière
- ▶ Résistance contre les huiles et les graisses communes et les solvants

\* vs autres technologies de cellule



### REFROIDISSEMENT VENTILÉ ACTIF

#### LES PERFORMANCES AVEC 80% DE CHARGE



18,5 coupes de 400mm dans du bois dur avec 2x M18 FB12 (M18 F2CHS50)



553 coupes de 50 x 100 mm dans du bois tendre avec 2x M18 FB12 (M18 FCS66)

#### TEMPS DE REFROIDISSEMENT ET DE CHARGE D'UNE BATTERIE CHAUDE

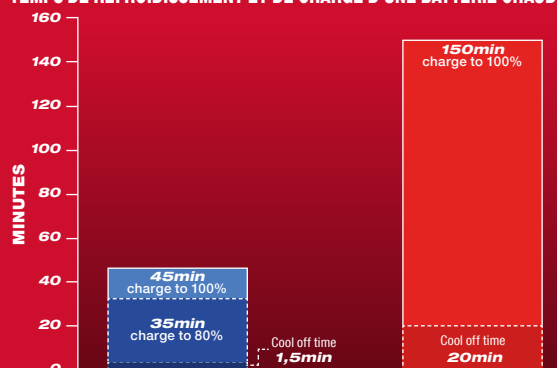

#### TROIS AVANTAGES DE LA TECHNOLOGIE DE REFROIDISSEMENT VENTILÉ ACTIF COOL-CYCLE™

COOL-CYCLE™ LES AVANTAGES :

1. DÉBUT DE LA CHARGE PLUS RAPIDE
2. PAS DE SURCHAUFFE DURANT LA CHARGE
3. LONGÉVITÉ DE LA BATTERIE AMÉLIORÉE

\* vs génération précédente

# BATTERIES



EN SAVOIR PLUS



	MXF PBE	MXF HD812	MXF XC608	MXF XC406	MXF CP203
Plateforme	MX FUEL™	MX FUEL™	MX FUEL™	MX FUEL™	MX FUEL™
Type de technologie	-	FORGE™	FORGE™	-	-
Caractéristique logo	-	COOL-CYCLE™	COOL-CYCLE™	-	-
ONE-KEY™	-	ONE-KEY™	ONE-KEY™	ONE-KEY™	-
Capacité batterie (Ah)	-	12.0	8.0	6.0	3.0
Temps de chargement chargeur M12-18 AC	-	-	-	-	-
Temps de chargement chargeur M12-18 C	-	-	-	-	-
Temps de chargement chargeur M12-18 FC	-	-	-	-	-
Temps de chargement chargeur M12-18 SC	-	-	-	-	-
Temps de chargement chargeur M1418C6	-	-	-	-	-
Temps de chargement chargeur M18 DBSCIMDBSC AC	-	-	-	-	-
Temps de chargement chargeur M18 DFC	-	-	-	-	-
Temps de charge avec chargeur M18 PC6/MPC6	-	-	-	-	-
Temps de chargement chargeur MXF C	-	160 min	110 min	90 min	45 min
Temps de chargement chargeur MXF FC	-	100 min	65 min	45 min	45 min
Temps de charge chargeur MXF SC	-	65 min	45 min	45 min	45 min
Poids (kg)	11.5	5.9	4.5	4.8	2.7

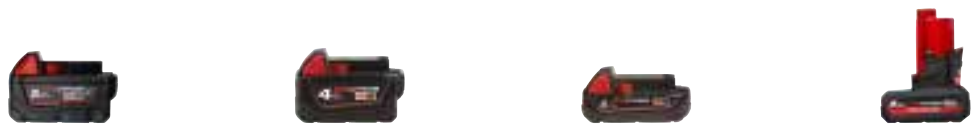

	M18 B5-CR	M18 B4	M18 B2	M12 HB5
Plateforme	M18™	M18™	M18™	M12™
Type de technologie	-	-	-	HIGH OUTPUT™
Capacité batterie (Ah)	5.0	4.0	2.0	5.0
Temps de chargement chargeur C12 C	-	-	-	110 min
Temps de chargement chargeur M12 C4	-	-	-	110 min
Temps de recharge avec un chargeur M12 IC2	-	-	-	300 min
Temps de chargement chargeur M12-18 AC	100 min	80 min	40 min	110 min
Temps de chargement chargeur M12-18 C	100 min	80 min	40 min	110 min
Temps de chargement chargeur M12-18 FC	59 min	52 min	26 min	75 min
Temps de chargement chargeur M12-18 SC	59 min	52 min	26 min	75 min
Temps de chargement chargeur M1418C6	100 min	80 min	40 min	-
Temps de chargement chargeur M18 DBSCIMDBSC AC	59 min	52 min	26 min	-
Temps de chargement chargeur M18 DFC	59 min	52 min	26 min	-
Temps de charge avec chargeur M18 PC6/MPC6	59 min	52 min	26 min	-
Temps de chargement chargeur L4 C	-	-	-	-
Poids (kg)	0.7	0.7	0.4	0.42



	M18 FB12	M18 FB8	M18 FB6	M18 HB5.5	M18 HB3	M18 B5
	M18™	M18™	M18™	M18™	M18™	M18™
	FORGE™	FORGE™	FORGE™	HIGH OUTPUT™	HIGH OUTPUT™	-
	COOL-CYCLE™	COOL-CYCLE™	-	-	-	-
	-	-	-	-	-	-
	12.0	8.0	6.0	5.5	3.0	5.0
	285 min	190 min	130 min	130 min	75 min	100 min
	250 min	167 min	115 min	115 min	65 min	100 min
	130 min	87 min	60 min	60 min	36 min	59 min
	60 min	45 min	35 min	35 min	36 min	59 min
	270 min	190 min	125 min	125 min	70 min	100 min
	45 min	45 min	25 min	35 min	36 min	59 min
	130 min	87 min	60 min	60 min	36 min	59 min
	130 min	87 min	60 min	60 min	36 min	59 min
	-	-	-	-	-	-
	-	-	-	-	-	-
	-	-	-	-	-	-
	1.51	1.08	1.03	1.1	0.7	0.7



	M12 HB2.5	M12 B6	M12 B4	M12 B3	M12 B2	L4 B3
	M12™	M12™	M12™	M12™	M12™	REDLITHIUM™ USB
	HIGH OUTPUT™	-	-	-	-	-
	2.5	6.0	4.0	3.0	2.0	3.0
	55 min	130 min	80 min	70 min	40 min	-
	55 min	130 min	80 min	70 min	40 min	-
	150 min	347 min	240 min	174 min	120 min	-
	55 min	165 min	115 min	90 min	55 min	-
	55 min	130 min	80 min	70 min	40 min	-
	40 min	95 min	52 min	50 min	26 min	-
	40 min	95 min	52 min	50 min	26 min	-
	-	-	-	-	-	-
	-	-	-	-	-	-
	-	-	-	-	-	-
	-	-	-	-	-	-
	-	-	-	-	-	120 min
	0.2	0.4	0.4	0.2	0.2	0.04



EN SAVOIR PLUS

# CHARGEURS



	MXF SC	MXF FC	MXF C	M18 MPC6
Plateforme	MX FUEL™	MX FUEL™	MX FUEL™	M18™
Caractéristique logo	COOL-CYCLE™	COOL-CYCLE™	-	-
ONE-KEY™	ONE-KEY™	-	-	-
Port de charge	1 x MX FUEL™	1 x MX FUEL™	1 x MX FUEL™	6x M18™
Type de chargement	Unitaire	Unitaire	Unitaire	Simultané
Type d'alimentation	Filaire	Filaire	Filaire	Filaire
Poignée de transport	✓	✓	✓	✓
Fixation murale	✗	✓	✓	✓
Poids (kg)	8.9	2.33	2.7	4.0



	M1418C6	M12-18 FC	M12-18 C	M12-18 AC
Plateforme	M18™	M12™ & M18™	M12™ & M18™	M12™ & M18™
Port de charge	6 x M14™ ou 6 x M18™	1 x M12™, 1 x M18™	1 x M12™, 1 x M18™	1 x M12™, 1 x M18™
Type de chargement	Séquentiel	Séquentiel	Séquentiel	Séquentiel
Type d'alimentation	Filaire	Filaire	Filaire	Non filaire
Poignée de transport	✓	✗	✓	✗
Fixation murale	✓	✓	✓	✓
Poids (kg)	1.92	0.8	0.92	0.9

Voir index page 127



	M18 PC6	M18 MDBSC	M18 DBSC	M18 DFC	M18 TC
	M18™	M18™	M18™	M18™	M18™
	-	COOL-CYCLE™	COOL-CYCLE™	-	-
	-	-	-	-	-
	6 x M18™; 1 x USB	2 x M18™	2 x M18™	2 x M18™	1 x M18™
	Simultané	Simultané	Simultané	Simultané	Unitaire
	Filaire, USB	Filaire	Filaire	Filaire	Filaire, USB
	✓	✗	✗	✗	✗
	✓	✓	✓	✓	✗
	3.65	2.57	2.5	1.76	0.371



	M12-18 GBC4	M12 C4	C12 C	M12 TC2
	M12™ & M18™	M12™	M12™	M12™
	Ports hybrides 2x M18™ et 2xM12™ ou M18™	4 x M12™	1 x M12™	1 x M12™
	Simultané	Séquentiel	Unitaire	Unitaire
	Filaire	Filaire	Filaire	Filaire, USB
	✗	✗	✗	✗
	✓	✓	✓	✗
	3.175	1.44	1.13	0.21

# KITS NRG



EN SAVOIR PLUS



	MXF FORGENRG-122	MXF FORGENRG-802FC	MXF NRG-406
Plateforme	MX FUEL™	MX FUEL™	MX FUEL™
Type de technologie	FORGE™	FORGE™	-
ONE-KEY™	ONE-KEY™	ONE-KEY™	ONE-KEY™



	M18 FORGENRG-602DBSC	M18 HNRG-552	M18 HNRG-302
Plateforme	M18™	M18™	M18™
Type de technologie	FORGE™	HIGH OUTPUT™	HIGH OUTPUT™
ONE-KEY™	-	-	-



	M12 NRG-603	M12 NRG-602	M12 NRG-402	M12 NRG-303
Plateforme	M12™	M12™	M12™	M12™

Voir index pages 134 - 135



	<b>M18 FORGENRG-122DBSC</b>	<b>M18 FORGENRG-122</b>	<b>M18 FORGENRG-802DBSC</b>	<b>M18 FORGENRG-802</b>
	M18™	M18™	M18™	M18™
	FORGE™	FORGE™	FORGE™	FORGE™
	-	-	-	-



	<b>M18 NRG-502</b>	<b>M18 NRGCR-502</b>	<b>M18 NRG-402</b>	<b>M18 NRG-202</b>
	M18™	M18™	M18™	M18™
	-	-	-	-
	-	-	-	-



	<b>M12 NRG-302</b>	<b>M12 NRG-202</b>	<b>M12 NRG-201</b>	<b>L4 PPS</b>
	M12™	M12™	M12™	REDLITHIUM™ USB

## ACCESSOIRES : MX FUEL™

### ACCESSOIRES - FLEXIBLE AIGUILLE VIBRANTE

		Designation	Compatible avec	Dalles MXF CVBP	Dalles MXF CVBC	Fondations MXF CVBP	Fondations MXF CVBC	Colonnes MXF CVBP	Colonnes MXF CVBC	Murs MXF CVBP	Murs MXF CVBC	Réf	Code EAN
a.	MXF CVS-2 m	Arbre flexible 2 m pour vibreur à béton	MXF CVBC, MXF CVBP	✓✓✓	✓	✓✓✓	✓	x	x	x	x	4932478611	4058546348045
b.	MXF CVS-3 m	Arbre flexible 3 m pour vibreur à béton	MXF CVBC, MXF CVBP	✓✓✓	✓	✓✓✓	✓	✓	✓	✓	✓	4932479612	4058546374068
c.	MXF CVS-4 m	Arbre flexible 4 m pour vibreur à béton	MXF CVBC, MXF CVBP	✓	✓✓	✓	✓✓	✓✓✓	✓✓✓	✓✓✓	✓✓✓	4932478610	4058546348038
d.	MXF CVS-6.4 m	Arbre flexible 6.4 m pour vibreur à béton	MXF CVBC, MXF CVBP	x	✓✓✓	x	✓✓✓	x	✓✓✓	x	✓✓✓	4932479613	4058546374075

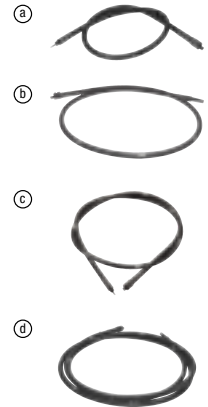

### ACCESSOIRES - TÊTES D'AIGUILLE VIBRANTE

		Designation	Ø (mm)	Compatible avec	Réf	Code EAN
a.	MXF CVH-25 mm	Tête 25 mm pour vibreur à béton	25	MXF CVBC, MXF CVBP	4932479839	4058546376338
b.	MXF CVH-38 mm	Tête 38 mm pour vibreur à béton	38	MXF CVBC, MXF CVBP	4932478612	4058546348052
c.	MXF CVH-50 mm	Tête 50 mm pour vibreur à béton	50	MXF CVBC, MXF CVBP	4932478613	4058546348069
d.	MXF CVH-63 mm	Tête 63 mm pour vibreur à béton	63	MXF CVBC, MXF CVBP	4932479840	4058546376345



### ACCESSOIRES - VIBREUR HAUTE VITESSE À BÉTON

		Designation	Ø (mm)	Longueur (m)	Compatible avec	Réf	Code EAN
a.	MXF CVSHF-2/44	Flexible 2m / 44mm	44	2	MXF CVHF	4932498135	4058546512958
b.	MXF CVSHF-5/44	Flexible 5m/ 44 mm	44	5	MXF CVHF	4932498136	4058546512965
c.	MXF CVSHF-10/44	Flexible 10m/ 44 mm	44	10	MXF CVHF	4932498137	4058546512972
d.	MXF CVSHF-2/57	Flexible 2 m/ 57 mm	57	2	MXF CVHF	4932498917	4058546527860
e.	MXF CVSHF-5/57	Flexible 5 m / 57mm	57	5	MXF CVHF	4932498138	4058546512989
f.	MXF CVSHF-10/57	Flexible 10 m/ 57 mm	57	10	MXF CVHF	4932498139	4058546512996

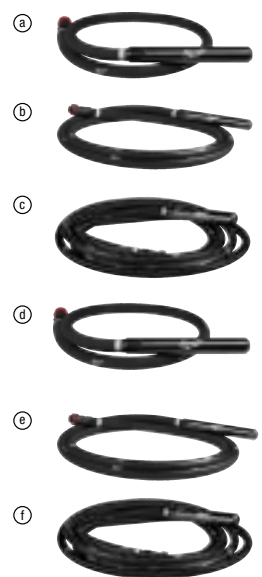

## ACCESSOIRES - PLAQUE VIBRANTE

		Designation	Caractéristique	Réf	Code EAN
a.	MXF PC50 PP	Patin de pavage pour Plaque Vibrante MX FUEL™	<ul style="list-style-type: none"> <li>Le tampon pour pavés se fixe à l'avant comme à l'arrière de la plaque de base pour un compactage bidirectionnel des briques, pavés et dalles de terrasse</li> </ul>	4932493273	4058546481445
b.	MXF PC50 WK	Kit de roues pour Plaque Vibrante MX FUEL™	<ul style="list-style-type: none"> <li>Kit de roues pour une meilleure maniabilité</li> <li>A utiliser avec la Plaque Vibrante MX FUEL™ (MXF PC50)</li> </ul>	4932493274	4058546481452
c.	MXF PC50 WT	Réservoir d'eau pour Plaque Vibrante MX FUEL™	<ul style="list-style-type: none"> <li>Réservoir d'eau de 13 litres avec fixation rapide</li> <li>Débit réglable pour un contrôle facile et un débit d'eau optimisé</li> <li>A utiliser avec la Plaque Vibrante MX FUEL™ (MXF PC50)</li> </ul>	4932498924	4058546527938



## ACCESSOIRES - RÈGLE VIBRANTE

		Designation	Longueur (m)	Poids (kg)	Réf	Code EAN
a.	MXF PSB-1.22m	Profil pour règle vibrante MX FUEL™ (MXF PSC) - 1.22 m	1.22	3.6	4932479776	4058546375706
b.	MXF PSB-1.83m	Profil pour règle vibrante MX FUEL™ (MXF PSC) - 1.83 m	1.83	5.5	4932479777	4058546375713
c.	MXF PSB-2.44m	Profil pour règle vibrante MX FUEL™ (MXF PSC) - 2.44 m	2.44	7.3	4932479778	4058546375720
d.	MXF PSB-3.00m	Profil pour règle vibrante MX FUEL™ (MXF PSC) - 3.0 m	3.00	9.1	4932479779	4058546375737
e.	MXF PSB-3.65m	Profil pour règle vibrante MX FUEL™ (MXF PSC) - 3.65 m	3.65	10.9	4932479780	4058546375744
f.	MXF PSB-4.25m	Profil pour règle vibrante MX FUEL™ (MXF PSC) - 4.25 m	4.25	12.8	4932479781	4058546375751
g.	MXF PSB-4.87m	Profil pour règle vibrante MX FUEL™ (MXF PSC) - 4.87 m	4.87	14.6	4932479782	4058546375768
h.	MXF PSCA	MX FUEL™ adaptateur pour profil en L	-	-	4932499258	4058546564223



## ACCESSOIRES - TALOCHEUSE

		Designation	Compatible avec les talocheuses Milwaukee	Réf	Code EAN
a.	MXF WBT60P	Disque pour Talocheuse MX FUEL™ 600mm	MXF WBT60	4932498919	4058546527884
b.	MXF WBT60CB	Set de pales (4pcs) pour Talocheuse MX FUEL™ 600mm	MXF WBT60	4932498918	4058546527877
c.	MXF WBT90CB	Set de pales mixtes (4pcs) pour Talocheuse MX FUEL™ 900mm	MXF WBT90	4932498920	4058546527891
d.	MXF WBT90FIB	Set de pales de finitions (4pcs) pour Talocheuse MX FUEL™ 900mm	MXF WBT90	4932498923	4058546527921
e.	MXF WBT90FLB	Set de pales flottantes (4pcs) pour Talocheuse MX FUEL™ 900mm	MXF WBT90	4932498922	4058546527914



## ACCESSOIRES : FILIÈRE

	Designation	Caractéristique	Réf	Code EAN
a.	Cône d'ébavurage pour MX FUEL™ Filière stationnaire 2" ONE-KEY™	Cône d'ébavurage pour MX FUEL™ Filière stationnaire 2" ONE-KEY™	49165105	045242833634
b.	Lame de coupe tube pour MX FUEL™ Filière stationnaire 2" ONE-KEY™	Lame de coupe tube pour MX FUEL™ Filière stationnaire 2" ONE-KEY™	48361401	045242745920
c.	Insert pour tête de filetage pour MXF PTR2	Tête de filetage pour tuyau avec revêtement PVC	49165102	045242771288
d.		Insert tête de filetage pour tuyau	49165104	045242833627
e.	Kit d'adaptateur de filetage de tuyau pour Ridgid 11-R	Kit d'adaptateur de filetage de tuyau pour Ridgid 11-R	4932478838	4058546361204
f.	Kit d'adaptateur de filetage de tuyau pour REMS	Kit d'adaptateur de filetage de tuyau pour REMS	4932478839	4058546361211
g.	Kit d'adaptateur de filetage de tuyau pour Rothenberger	Kit d'adaptateur de filetage de tuyau pour Rothenberger	4932478840	4058546361228
h.	Huile pour filetage de tuyaux	Huile minérale de filetage	4932493462	4058546483333
i.		Huile synthétique de filetage, 5litres	4932493463	4058546483340

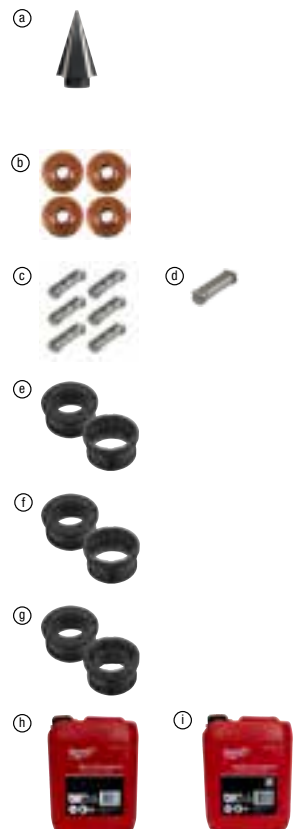

## ACCESSOIRES : PEIGNES FILIÈRE

- Jusqu'à 50 % plus légères que les têtes de filière concurrentes
- Taille disponibles de 1/2" à 2"
- Les têtes de filière incluent toujours un set de filières en filetage BSPT

	Type	Taille de filetage [pouce]	Compatible avec la filière Milwaukee	Réf	Code EAN	
a.	FPTD 1/2" NPT HS	NPT HS	1/2	M18 FPT114, M18 FPT2	48361107	045242608713
	FPTD 3/4" NPT HS	NPT HS	3/4	M18 FPT114, M18 FPT2	48361108	045242608720
	FPTD 1" NPT HS	NPT HS	1	M18 FPT114, M18 FPT2	48361109	045242608737
	FPTD 1 1/4" NPT HS	NPT HS	1 - 1/4	M18 FPT114, M18 FPT2	48361110	045242608744
	FPTD 1 1/2" NPT HS	NPT HS	1 - 1/2	M18 FPT114, M18 FPT2	48361111	045242608751
	FPTD 2" NPT HS	NPT HS	2	M18 FPT114, M18 FPT2	48361112	045242608768
b.	FPTD 1/2" BSPT Alloy	BSPT Alloy	1/2	M18 FPT114, M18 FPT2	4932480227	4058546405120
	FPTD 3/4" BSPT Alloy	BSPT Alloy	3/4	M18 FPT114, M18 FPT2	4932480228	4058546405137
	FPTD 1" BSPT Alloy	BSPT Alloy	1	M18 FPT114, M18 FPT2	4932480229	4058546405144
	FPTD 1 1/4" BSPT Alloy	BSPT Alloy	1 - 1/4	M18 FPT114, M18 FPT2	4932480230	4058546405151
	FPTD 1 1/2" BSPT Alloy	BSPT Alloy	1 - 1/2	M18 FPT114, M18 FPT2	4932480231	4058546405168
	FPTD 2" BSPT Alloy	BSPT Alloy	2	M18 FPT114, M18 FPT2	4932480232	4058546405175
c.	FPTD 1/2" BSPT HS	BSPT HS	1/2	M18 FPT114, M18 FPT2	4932480233	4058546405182
	FPTD 3/4" BSPT HS	BSPT HS	3/4	M18 FPT114, M18 FPT2	4932480234	4058546405199
	FPTD 1" BSPT HS	BSPT HS	1	M18 FPT114, M18 FPT2	4932480235	4058546405205
	FPTD 1 1/4" BSPT HS	BSPT HS	1 - 1/4	M18 FPT114, M18 FPT2	4932480236	4058546405212
	FPTD 1 1/2" BSPT HS	BSPT HS	1 - 1/2	M18 FPT114, M18 FPT2	4932480237	4058546405229
	FPTD 2" BSPT HS	BSPT HS	2	M18 FPT114, M18 FPT2	4932480238	4058546405236
d.	PTR2D 1/2" - 3/4" NPT HSS	NPT HSS	1/2 - 3/4	MXF PTR2	48361205	045242745876
	PTR2D 1" - 2" NPT HSS	NPT HSS	1 - 2	MXF PTR2	48361206	045242745906
e.	PTR2D 1/2" - 3/4" BSPT Alloy	BSPT Alloy	1/2 - 3/4	MXF PTR2	4932492924	4058546477950
	PTR2D 1" - 2" BSPT Alloy	BSPT Alloy	1 - 2	MXF PTR2	4932492925	4058546477967
f.	PTR2D 1/2" - 3/4" BSPT HS	BSPT HS	1/2 - 3/4	MXF PTR2	4932492926	4058546477974
	PTR2D 1" - 2" BSPT HS	BSPT HS	1 - 2	MXF PTR2	4932492927	4058546477981
g.	PTR2D 1/2" - 3/4" BSPT HSS	BSPT HSS	1/2 - 3/4	MXF PTR2	4932492928	4058546477998
	PTR2D 1" - 2" BSPT HSS	BSPT HSS	1 - 2	MXF PTR2	4932492929	4058546478001

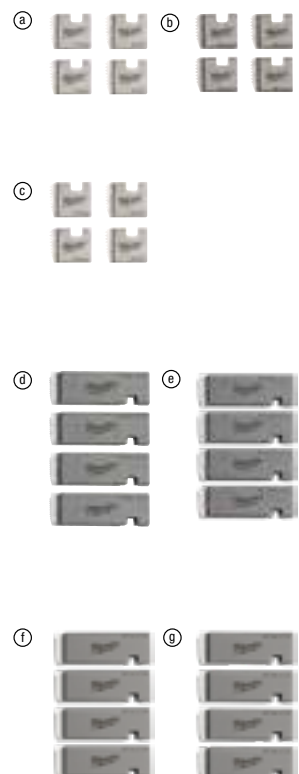

## ACCESSOIRES : TÊTES DE FILETAGE

- Jusqu'à 50 % plus légères que les têtes de filière concurrentes
- Taille disponibles de 1/2" à 2"
- Les têtes de filière incluent toujours un set de filières en filetage BSPT

		Designation	Compatible avec la filière Milwaukee	Taille de filetage (pouces)	Type	Réf	Code EAN
a.	FPT2H 1/2" BSPT Alloy	FPT2H 1/2" BSPT Alloy	M18 FPT2	1/2	BSPT Alloy	4932480239	4058546405243
	FPT2H 3/4" BSPT Alloy	FPT2H 3/4" BSPT Alloy	M18 FPT2	3/4	BSPT Alloy	4932480240	4058546405250
	FPT2H 1" BSPT Alloy	FPT2H 1" BSPT Alloy	M18 FPT2	1	BSPT Alloy	4932480241	4058546405267
	FPT2H 1-1/4" BSPT Alloy	FPT2H 1 1/4" BSPT Alloy	M18 FPT2	1 1/4	BSPT Alloy	4932480242	4058546405274
	FPT2H 1-1/2" BSPT Alloy	FPT2H 1 1/2" BSPT Alloy	M18 FPT2	1 1/2	BSPT Alloy	4932480243	4058546405281
	FPT2H 2" BSPT Alloy	FPT2H 2" BSPT Alloy	M18 FPT2	2	BSPT Alloy	4932480244	4058546405298
b.	FPT114H 1/2" BSPT Alloy	FPT114H 1/2" BSPT Alloy	M18 FPT114	1/2	BSPT Alloy	4932480245	4058546405304
	FPT114H 3/4" BSPT Alloy	FPT114H 3/4" BSPT Alloy	M18 FPT114	3/4	BSPT Alloy	4932480246	4058546405311
	FPT114H 1" BSPT Alloy	FPT114H 1" BSPT Alloy	M18 FPT114	1	BSPT Alloy	4932480247	4058546405328
	FPT114H 1-1/4" BSPT Alloy	FPT114H 1 1/4" BSPT Alloy	M18 FPT114	1 1/4	BSPT Alloy	4932480248	4058546405335
c.	FPT2HK BSPT Alloy	Coffret de têtes de filetage FPT2HK BSPT Alloy Packout	M18 FPT2	1/2", 3/4", 1", 1 1/4", 1 1/2", 2"	BSPT Alloy	4932480249	4058546405342
d.	FPT114HK BSPT Alloy	Coffret de têtes de filetage FPT114HK BSPT Alloy Packout	M18 FPT114	1/2", 3/4", 1", 1 1/4"	BSPT Alloy	4932480250	4058546405359
e.	PTR2 DH NPT	Tête de filetage NPT pour MX FUEL™ Filière stationnaire 2" ONE-KEY™	MXF PTR2	1/2"-2"	NPT	49165100	045242771264
	PTR2 DH BSPT	Tête de filetage BSPT pour MX FUEL™ Filière stationnaire 2" ONE-KEY™	MXF PTR2	1/2"-2"	BSPT	49165103	045242810109

Ⓐ



Ⓑ



Ⓒ



Ⓓ



Ⓔ



## ACCESSOIRES : PERCEUSE MAGNÉTIQUE FIXE



4932604226

MDE/P 41  
M18™ FMDP-502 C

MD 38

MDE 42/MBE 1200  
Reception 1/2" x 20 UNF

MDE 4-85 Reception  
Adaptateur morse 3

Outil d'éjection pour  
adaptateur morse



49590020

Arbre et  
mandrin



Forets  
métal



1/2" x 20  
48662125

Arbre et mandrin  
13 mm



Forets  
métal



1/2" x 20 UNF

4932267980

Mandrin à clé  
1.5 - 13 mm



1/2" x 20 UNF

Fixation fraises 19mm  
4932372781

Cutter arbor  
(standard equipment)



4932371785

Bague d'alimentation  
en huile



4932371782

Réservoir  
d'huile



MT 3

4932371788

Arbre d'alimentation  
d'huile



MT 3

Fixation fraises 19mm  
4932343310

Arbre de coupe  
(équipement standard)



MT 3

B 16  
4932117042

Adaptateur pour  
mandrin



B 16

4932127010

Mandrin à clé  
3 - 16 mm



Forets  
métal

Fixation 19 mm

Fixation 19 mm



Fraises courte  
30 mm

49590011

Ejecteur télescopique  
30mm



Fraises longue  
50 mm

49590012

Ejecteur télescopique  
50mm

## ACCESSOIRES : CAROTTEUSE

	Designation	Compatible avec DD3 152	Compatible avec DCM2 250C & DCM2 350C	Compatible MXF DCD150	Compatible avec MXF DCD350	Réf	Code EAN
a.	Kit de fixation	✓	✓	✓	✓	4932399731	4002395363827
	Clé 1 3/8": pour maintenir le moteur lors du démontage du bâti.		✓			49964705	04524222766
	Clé 32 mm : pour maintenir le moteur lors du changement de couronne.	✓				4931428009	4002395844791
	Clé 41 mm : pour démonter la couronne.	✓	✓		✓	4931428010	4002395844807
b.	Adaptateur : 1 1/4" à 1/2" - Adaptateur femelle / femelle 1 1/4" - 1/2". Pour les couronnes Ø < 50 mm.	✓	✓		✓	4932352627	4002395372850
c.	Rallonges 1 1/4" femelle / mâle, longueur: 300 mm.	✓	✓	✓	✓	4932399724	4002395363759
	1 1/4" femelle / mâle, longueur: 500 mm.	✓	✓	✓	✓	4932399725	4002395363766
d.	Colonne télescopique Pour blocage sous plafond. Charge maximale 500 kg et réglable en hauteur de 1,8 à 2,9 m.	✓	✓	✓		4932399732	4002395363834
e.	Pompe à vide VP6	✓	✓	✓	✓	4932352094	4002395367474
f.	Réservoir d'eau WT 10	✓	✓	✓	✓	4932399726	4002395363773
g.	Joint de remplacement DR 152 T.					4932352678	4002395373369
h.	Kit collecteur d'eau max Ø 180 mm.			✓		4932399727	4002395363780
	Joint de remplacement DR 250 TV.			✓		4932399729	4002395363803
i.	Pour modèle DR 350 T avec couronne maxi. Ø 300 mm.					4932399728	4002395363797
	Joint de remplacement DR 350 T.					4932399730	4002395363810
j.	Plaque de montage rapide du moteur. Livrée avec les embases DR 250 TV et DR 350 T.		✓			4932399733	4002395363841
k.	Kit collecteur d'eau: Pour une utilisation universelle avec des carotteuses à eau. À utiliser avec max. Trépans Ø 152 mm	✓	✓	✓	✓	4932478073	4058546340063







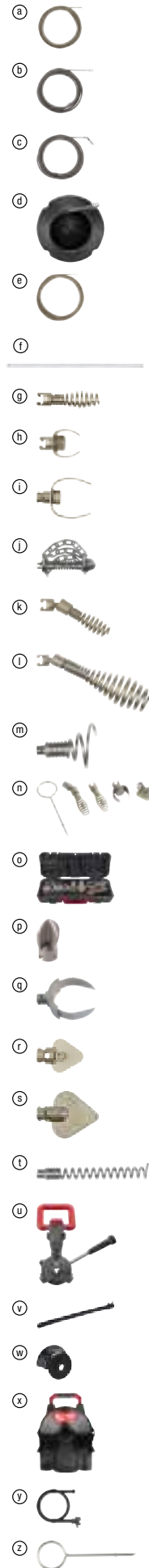







## ACCESSOIRES : DÉBOUCHEURS

		Designation	Convient aux déboucheurs M12BDC6, M12 BDC8	Convient aux déboucheurs M18 FDCPF8, M18 FDCPF10	Convient aux déboucheurs M18 FFS-DC16, M18 FFSDC13, M18 FFSDC10	Convient au déboucheur MXF LSDP	Réf	Code EAN	
a.	Câble à spirale	Câble à spirale diam. 16 mm x 15,2 m			✓		48532775	045242513109	a
b.		Câble à spirale tête droite Ø6mm x 7.6m	✓				48532573	045242471270	b
		Câble à spirale tête inclinée Ø8mm x 7.6m	✓				48532572	045242364206	c
c.	Câbles à spirale	Câble à spirale tête inclinée Ø6mm x 7.6m	✓				48532574	045242471287	d
		Câble à spirale tête droite diam. 6mm x 10.5m pour M18PF		✓			48532671	045242482740	e
		Câble à spirale tête droite diam. 6mm x 15,2m		✓			48532672	045242482757	f
		Câble à spirale tête droite Ø 8mm x 7.6m	✓				48532571	045242364213	g
		Câble à spirale tête droite diam 8m x 10,6mm pour M18PF			✓		48532673	045242482764	h
		Câble à spirale tête droite diam. 8mm x 15,2m			✓		48532674	045242482771	i
		Câble à spirale tête droite diam. 10mm x 10.6m pour M18PF			✓		48532675	045242482788	j
d.		Câble à spirale tête droite Ø6mm x 7,6mm + tambour	✓				48532581	045242480586	k
		Câble à spirale tête inclinée Ø6mm x 7.6m + tambour	✓				48532582	045242480593	l
		Câble à spirale tête droite Ø8mm x 7,6mm + tambour	✓				48532583	045242480609	m
		Câble à spirale tête inclinée Ø8mm x 7,6mm + tambour	✓				48532584	045242480616	n
e.	Câbles à spirale	Câble à spirale tête droite diam. 8 mm x 23 m			✓		48532772	045242513079	o
		Câble à spirale tête droite diam. 10 mm x 15,2 m			✓		48532773	045242513086	p
		Câble à spirale tête droite diam. 13mm x 15,2m			✓		48532774	045242513093	q
		Rallonge de câble 16 mm x 7.6 m				✓	4932471701	4058546296001	r
		Rallonge de câble 16 mm x 15.2 m				✓	4932471702	4058546296018	s
f.		Rallonge de câble 20 mm x 7.6 m				✓	4932471703	4058546296025	t
		Rallonge de câble 20 mm x 15.2 m				✓	4932471704	4058546296032	u
		Câble d'ancrage 16mm				✓	4932471707	4058546296063	v
g.		Câble principal 16 mm x 60 cm				✓	4932471708	4058546296070	w
		Câble principal 20mm x 600 mm				✓	4932471709	4058546296087	x
g.	Têtes bulbe	Tête bulbe petite taille pour câbles 10, 13, 16 mm		✓	✓		48532681	045242503803	z
h.	Têtes coupantes en C	Tête couteau en C pour câbles 10, 13, 16 mm		✓	✓		48532684	045242503834	
i.	Têtes coupantes en C	Tête coupante moyenne en C pour câbles de 10, 13, 16 mm		✓	✓		48532789	045242006137	
j.	Têtes à chaines	Tête à chaines 75 mm pour câbles de 16 et 20 mm				✓	48532837	4058546323448	
		Tête à chaines 100 mm pour câbles de 16 et 20 mm				✓	48532838	4058546323455	
k.	Tête articulée	Tête articulée petite taille pour câbles 10, 13, 16 mm		✓	✓		48532682	045242503810	
l.	Tête articulée	Tête articulée medium pour câbles 10, 13, 16 mm		✓	✓		48532787	045242006113	
m.	Têtes en entonnoir	Tête bulbe courte pour câbles de 16 et 20 mm				✓	48532831	4058546323387	
		Tête en entonnoir medium pour câbles 10, 13, 16 mm		✓	✓		48532786	045242006106	
n.	Set de têtes	Pack 5 têtes pour câbles 10,13, 16 mm		✓	✓		48532685	045242503841	
o.	Set de têtes	Kit 5 têtes medium pour câbles 10, 13, 16 mm		✓	✓		48532790	045242006144	
		Coffret de 9 têtes pour câbles de 16 et 20 mm				✓	48532840	4058546296131	
p.	Ogive tête fer de lance	Petite ogive tête fer de lance pour câble de 16 et 20 mm				✓	48532835	4058546323424	
		Ogive tête fer de lance pour câble de 16 et 20 mm				✓	48532836	4058546323431	
q.	Tête coupe racine	Tête tranchante 75 mm pour câbles de 16 et 20 mm				✓	48532832	4058546323394	
		Tête tranchante 100 mm pour câbles de 16 et 20 mm				✓	48532833	4058546323400	
		Tête tranchante 150 mm pour câbles de 16 et 20 mm				✓	48532834	4058546323417	
r.	Tête fer de lance	Tête fer de lance petite taille pour câbles 10, 13, 16 mm		✓	✓		48532683	045242503827	
s.	Tête fer de lance	Tête fer de lance pour câbles 10, 13, 16 mm		✓	✓		48532788	045242006120	
t.	Spirale droite	Tête droite pour câbles de 16 et 20 mm				✓	48532830	4058546323370	
u.	SWITCH PACK™ autofeed	Alimentation automatique SWITCH PACK™ pour M18 FFSDC			✓		4932471993	4058546298920	
v.	Guide SWITCH PACK™	Tuyau guide pour alimentation automatique pour déboucheur SWITCH PACK™			✓		4932471994	4058546298937	
w.	Base SWITCH PACK™ Autofeed	Plaque de base pour système d'alimentation automatique pour déboucheur SWITCH PACK™			✓		4932478225	4058546344023	
x.	Tambour SWITCH PACK™	Tambour SWITCH PACK™ pour déboucheurs M18 FFSDC			✓		4932464277	4058546222222	
y.	Tuyau de guidage pour déboucheur MX FUEL	Tuyau de guidage pour MXF LSDP				✓	4932478110	4058546340421	
z.	Clé pin	Clé pin pour tout type de câbles		✓	✓	✓	4932471717	4058546296162	



## ACCESSOIRES : DÉBOUCHEURS À SECTION

		Designation	Convient au déboucheur M18 FCSSM	Convient au déboucheur d'égout M18 FSSM	Réf	Code EAN	
a.	Câbles à spirale pour machines à section	Câble à spirale 16 mm x 2.3 m	✓		4932478413	4058546346041	
		Câble plein à spirale 16 mm x 2.3 m	✓		4932478414	4058546346058	
		Câble plein à spirale 22 mm x 4.5 m	✓	✓	4932478415	4058546346065	
		Câble à spirale 22 mm x 4.5 m	✓	✓	4932471712	4058546296117	
		Set de 7 câbles OW 22 mm x 4,5m	✓	✓	4932471713	4058546296124	
		Système d'attache ouvert 32 mm x 4.5 m		✓	4932471710	4058546296094	
		Rallonge de câble 32 mm x 4.5 m Heavy Duty		✓	4932471711	4058546296100	
b.	Têtes bulbe articulée pour machines à section	Tête bulbe pour câbles 16 mm	✓		48533811	4058546346133	
		Tête bulbe pour câbles 16 mm	✓		48533812	4058546346126	
c.	Tête en entonnoir pour machines à section	Tête en entonnoir pour câbles 16 mm	✓		48533813	4058546346140	
		Petite tête en entonnoir pour câbles 22 mm	✓	✓	48533828	4058546346089	
		Tête en entonnoir medium pour câbles 22 mm	✓	✓	48533831	4058546323479	
		Tête en entonnoir pour câbles 32 mm		✓	48534831	4058546323561	
d.	Têtes fer de lance pour machines à section	Tête fer de lance très petite taille pour câbles 16 mm	✓		48533814	4058546346157	
		Tête fer de lance petite taille pour câbles 16 mm	✓		48533815	4058546346164	
		Tête fer de lance petite taille pour câbles 22 mm	✓	✓	48533827	4058546346096	
		Tête fer de lance petite taille pour câbles 22 mm	✓	✓	48533835	4058546323516	
		Tête fer de lance taille medium pour câbles 22 mm	✓	✓	48533836	4058546323523	
		Tête fer de lance petite taille pour câbles 32 mm		✓	48534835	4058546323608	
		Tête fer de lance taille medium pour câbles 32 mm		✓	48534836	4058546323615	
e.	Têtes spirale de nettoyage pour machines à section	Spirale de nettoyage pour câbles de 16 mm	✓		48533816	4058546346171	
f.	Têtes coupe-racine pour machines à section	Tête coupe-racine 50 mm pour câbles 22 mm	✓	✓	48533825	4058546346119	
		Tête coupe-racine 75 mm pour câbles 22 mm	✓	✓	48533832	4058546323486	
		Tête coupe-racine 100 mm pour câbles 22 mm	✓	✓	48533833	4058546323493	
		Tête coupe-racine 150 mm pour câbles 22 mm	✓	✓	48533834	4058546323509	
		Tête coupe-racine 75 mm pour câbles 32 mm		✓	48534832	4058546323578	
		Tête coupe-racine 100 mm pour câbles 32 mm		✓	48534833	4058546323585	
		Tête coupe-racine 150 mm pour câbles 32 mm		✓	48534834	4058546323592	
g.	Têtes à spirale droite pour machines à section	Spirale droite petite taille pour câbles 22 mm	✓	✓	48533829	4058546346072	
		Spirale droite taille medium pour câbles 22 mm	✓	✓	48533830	4058546323462	
		Spirale droite pour câbles 32mm		✓	48534830	4058546323554	
h.	Tête batteur à chaîne pour machines à section	Tête batteur à chaines 75 mm pour câbles 22 mm	✓	✓	48533837	4058546323530	
		Tête batteur à chaines 100 mm pour câbles 22 mm	✓	✓	48533838	4058546323547	
		Tête batteur à chaines 75 mm pour câbles 32 mm		✓	48534837	4058546323622	
		Tête batteur à chaines 100 mm pour câbles 32 mm		✓	48534838	4058546323639	
i.	Set de têtes pour machines à section	Set de têtes 9 pièces pour câbles 22 mm	✓	✓	48533840	4058546296148	
		Set de têtes 9 pièces pour câbles 32 mm		✓	48534839	4058546296155	
j.	Tuyau guide câble petite taille	Tuyau guide câble petite taille	✓		4932478410	4058546346010	
	Tuyau guide câble medium	Tuyau guide câble medium pour M18 FSSM	✓		4932478409	4058546346003	
	Tuyau guide câble large	Tuyau guide câble large pour M18 FSSM		✓	4932471720	4058546296193	
k.	Tambour	Tambour pour câbles 16 mm	✓		4932478412	4058546346034	
		Tambour pour câbles 22 mm	✓	✓	4932478411	4058546346027	
		Tambour pour câbles 32 mm		✓	4932471719	4058546296186	
l.	Clé pin	Clé pin pour tout type de câbles	✓	✓	4932471717	4058546296162	

## ACCESSOIRES: DÉBOUCHEUR AUTOMATIQUE HAUTE VITESSE

		Variante :	Designation	Compatible avec les déboucheurs Milwaukee	Réf	Code EAN
a.	Huile de lubrification	HSFSM-OIL	Huile de lubrification pour déboucheur flexible à haute vitesse M18™	M18 HSFSM	4932480905	4058546411909
b.	Câbles de remplacement	HSFSM-RC8	Câble de remplacement de 23 m par 8 mm pour déboucheur flexible haute vitesse M18™	M18 HSFSM	4932480723	4058546410087
		HSFSM-RC-6	Cable de remplacement pour déboucheur à haute vitesse M12™	M12 HSFSM	4932499172	4058546563363
c.	Chaînes standards	HSFSM-SC3240	Chaîne standard de 32 - 40 mm pour déboucheur à haute vitesse M18™	M18 HSFSM	4932480724	4058546410094
		HSFSM-SC3240-6	Chaîne standard de 32 - 40 mm pour déboucheur à haute vitesse M12™	M12 HSFSM	4932499167	4058546563318
		HSFSM-SC50	Chaîne standard de 50 mm pour déboucheur à haute vitesse M18™	M18 HSFSM	4932480725	4058546410100
		HSFSM-SC50-6	Chaîne standard 50 mm pour déboucheur à haute vitesse M12™	M12 HSFSM	4932499168	4058546563325
		HSFSM-SC75	Chaîne standard de 75 mm pour déboucheur à haute vitesse M18™	M18 HSFSM	4932480726	4058546410117
		HSFSM-SC110	Chaîne standard de 110 mm pour déboucheur à haute vitesse M18™	M18 HSFSM	4932480727	4058546410124
d.	Chaînes en carbure	HSFSM-CC3240	Chaîne en carbure de 32 - 40 mm pour déboucheur à haute vitesse M18™	M18 HSFSM	4932480728	4058546410131
		HSFSM-CC3240-6	Chaîne en carbure de 32 - 40 mm pour déboucheur à haute vitesse M12™	M12 HSFSM	4932499169	4058546563332
		HSFSM-CC50	Chaîne en carbure de 50 mm pour déboucheur à haute vitesse M18™	M18 HSFSM	4932480729	4058546410148
		HSFSM-CC50-6	Chaîne carbure 50 mm pour déboucheur à haute vitesse M12™	M12 HSFSM	4932499170	4058546563349
		HSFSM-CC75	Chaîne en carbure de 75 mm pour déboucheur à haute vitesse M18™	M18 HSFSM	4932480730	4058546410155
e.	Têtes fer de lance	HSFSM-PH	Tête fer de lance pour déboucheur à haute vitesse M18™	M18 HSFSM	4932480732	4058546410179
		HSFSM-PH-6	Tête fer de lance pour déboucheur à haute vitesse M12™	M12 HSFSM	4932499171	4058546563356

(a)



(b)



(c)



(a)



(b)



## ACCESSOIRES : MÂCHOIRES DE SERTISSAGE

### PROFIL M

	Profil mâchoire	Fabricants des systèmes de tuyaux et raccords	Compatible avec les sertisseuses Milwaukee	Diamètre nominal	Outil compatible	Description	Nécessite	Réf	Code EAN
a.			M12 HPT, M12 ONEHPT	12	M12	J12-M12	-	4932430243	4002395379040
			M12 HPT, M12 ONEHPT	15	M12	J12-M15	-	4932430245	4002395379064
			M12 HPT, M12 ONEHPT	18	M12	J12-M18	-	4932430247	4002395379088
			M12 HPT, M12 ONEHPT	22	M12	J12-M22	-	4932430249	4002395379101
			M12 HPT, M12 ONEHPT	28	M12	J12-M28	-	4932430251	4002395379125
b.	M	Geberit: Mapress VSH: X-Press Eurotubi Raccorderie Metallique Rubinetteria Bresciana Sanha: Nirozan Pegler Yorkshire	M12 HPT, M12 ONEHPT	35	M12	J12-M35	-	4932430253	4002395379149
			M18 HPT, M18 BLHPT	12	M18	J18-M12	-	4932430244	4002395379057
			M18 HPT, M18 BLHPT	15	M18	J18-M15	-	4932430246	4002395379071
			M18 HPT, M18 BLHPT	18	M18	J18-M18	-	4932430248	4002395379095
			M18 HPT, M18 BLHPT	22	M18	J18-M22	-	4932430250	4002395379118
			M18 HPT, M18 BLHPT	28	M18	J18-M28	-	4932430252	4002395379132
			M12 HPT	35	M18	J18-M35	-	4932430254	4002395379156
			M18 HPT, M18 BLHPT	42	M18	RJ18-M42	RJA-1	4932430255	4002395379163
			M18 HPT, M18 BLHPT	54	M18	RJ18-M54	RJA-1	4932430256	4002395379170
			M18 HPT, M18 BLHPT	-	-	RJA-1	-	4932430307	4002395379682
c.			M18 BLHPTXL	76.1	M18	RJ18XL-M76,1	RJAXL-1	4932479458	4058546372521
			M18 BLHPTXL	88.9	M18	RJ18XL-M88,9	RJAXL-1	4932479459	4058546372538
			M18 BLHPTXL	108	M18	RJ18XL-M108	RJAXL-1 & RJAXL-2	4932479460	4058546372545
			M18 BLHPTXL	-	M18	RJAXL-1	-	4932479451	4058546372453
			M18 BLHPTXL	-	M18	RJAXL-2	-	4932479452	4058546372460



### PROFIL V

	Profil mâchoire	Fabricants des systèmes de tuyaux et raccords	Compatible avec les sertisseuses Milwaukee	Diamètre nominal	Outil compatible	Designation	Nécessite	Réf	Code EAN
a.			M12 HPT, M12 ONEHPT	12	M12	J12-V12	-	4932430260	4002395379217
			M12 HPT, M12 ONEHPT	14	M12	J12-V14	-	4932451660	4002395273423
			M12 HPT, M12 ONEHPT	15	M12	J12-V15	-	4932430262	4002395379231
			M12 HPT, M12 ONEHPT	16	M12	J12-V16	-	4932451661	4002395273430
			M12 HPT, M12 ONEHPT	18	M12	J12-V18	-	4932430264	4002395379255
			M12 HPT, M12 ONEHPT	22	M12	J12-V22	-	4932430266	4002395379279
			M12 HPT, M12 ONEHPT	28	M12	J12-V28	-	4932430268	4002395379293
b.	V	Viega Comap IBP Sanha: Nirozan	M18 HPT, M18 BLHPT	12	M18	J18-V12	-	4932430261	4002395379224
			M18 HPT, M18 BLHPT	14	M18	J18-V14	-	4932471086	4058546287146
			M18 HPT, M18 BLHPT	15	M18	J18-V15	-	4932430263	4002395379248
			M18 HPT, M18 BLHPT	16	M18	J18-V16	-	4932471087	4058546287153
			M18 HPT, M18 BLHPT	18	M18	J18-V18	-	4932430265	4002395379262
			M18 HPT, M18 BLHPT	22	M18	J18-V22	-	4932430267	4002395379286
			M18 HPT, M18 BLHPT	28	M18	J18-V28	-	4932430269	4002395379309
			M18 HPT, M18 BLHPT	35	M18	J18-V35	-	4932430271	4002395379323
			M18 HPT, M18 BLHPT	42	M18	RJ18-V42	RJA-1	4932430272	4002395379330
			M18 HPT, M18 BLHPT	54	M18	RJ18-V54	RJA-1	4932430273	4002395379347
			M18 HPT, M18 BLHPT	-	M18	RJA-1	-	4932430307	4002395379682
			M18 BLHPT, M18 ONEBLHPT	76.1	M18	RJ18-V76.1	RJAV-2	4932479455	4058546372491
			M18 BLHPT, M18 ONEBLHPT	88.9	M18	RJ18-V88.9	RJAV-2	4932479456	4058546372507
M18 BLHPT, M18 ONEBLHPT	108	M18	RJ18-V108	RJAV-2	4932479457	4058546372514			
M18 BLHPT, M18 ONEBLHPT	-	M18	RJAV-2	-	4932479604	4058546373986			



### PROFIL U

	Profil mâchoire	Fabricants des systèmes de tuyaux et raccords	Compatible avec les sertisseuses Milwaukee	Diamètre nominal	Outil compatible	Description	Nécessite	Réf	Code EAN
a.			M12 HPT, M12 ONEHPT	14	M12	J12-U14	-	4932430291	4002395379521
			M12 HPT, M12 ONEHPT	16	M12	J12-U16	-	4932430293	4002395379545
			M12 HPT, M12 ONEHPT	18	M12	J12-U18	-	4932430295	4002395379569
			M12 HPT, M12 ONEHPT	20	M12	J12-U20	-	4932430297	4002395379583
			M12 HPT, M12 ONEHPT	25	M12	J12-U25	-	4932430299	4002395379606
			M12 HPT, M12 ONEHPT	32	M12	J12-U32	-	4932430301	4002395379620
b.	U	ALB Uponor: Unipipe, Airpipe Kan: Kan-therm Wavin: Press-Systeme Frankische: Alplex F50 Profi DW Verbundrohr Multitubo IBP:>B<-Flex KE Kelit: Kelit Kelox Jupiter: Heizsystem	M12 HPT, M12 ONEHPT	40	M12	J12-U40	-	4932430303	4002395379644
			M18 HPT, M18 BLHPT	14	M18	J18-U14	-	4932430292	4002395379538
			M18 HPT, M18 BLHPT	16	M18	J18-U16	-	4932430294	4002395379552
			M18 HPT, M18 BLHPT	18	M18	J18-U18	-	4932430296	4002395379576
			M18 HPT, M18 BLHPT	20	M18	J18-U20	-	4932430298	4002395379590
			M18 HPT, M18 BLHPT	25	M18	J18-U25	-	4932430300	4002395379613
			M18 HPT, M18 BLHPT	32	M18	J18-U32	-	4932430302	4002395379637
			M18 HPT, M18 BLHPT	40	M18	RJ18-U40	RJA-1	4932430304	4002395379651
			M18 HPT, M18 BLHPT	50	M18	RJ18-U50	RJA-1	4932430305	4002395379668
			M18 HPT, M18 BLHPT	63	M18	RJ18-U63	RJA-1	4932430306	4002395379675
M18 HPT, M18 BLHPT	-	M18	RJA-1	-	4932430307	4002395379682			



## PROFIL G

Profil mâchoire	Fabricants des systèmes de tuyaux et raccords	Compatible avec les sertisseuses Milwaukee	Diamètre nominal	Outil compatible	Description	Nécessite	Réf	Code EAN	
a.	G	Geberit: Mepla & Mepla Therm	M12 HPT, M12 ONEHPT	16	M12	J12-G16	-	4932464217	4058546221621
			M12 HPT, M12 ONEHPT	20	M12	J12-G20	-	4932464218	4058546221638
			M12 HPT, M12 ONEHPT	26	M12	J12-G26	-	4932464219	4058546221645
			M12 HPT, M12 ONEHPT	32	M12	J12-G32	-	4932464220	4058546221652
b.			M12 HPT, M12 ONEHPT	40	M12	J12-G40	-	4932464221	4058546221669
			M18 HPT, M18 BLHPT	16	M18	J18-G16	-	4932464544	4058546224899
			M18 HPT, M18 BLHPT	20	M18	J18-G20	-	4932464545	4058546224905
			M18 HPT, M18 BLHPT	26	M18	J18-G26	-	4932464546	4058546224912
			M18 HPT, M18 BLHPT	32	M18	J18-G32	-	4932464547	4058546224929
			M18 HPT, M18 BLHPT	40	M18	J18-G40	-	4932464548	4058546224936
			M18 HPT, M18 BLHPT	50	M18	J18-G50	-	4932464549	4058546224943



## PROFIL TH

Profil mâchoire	Fabricants des systèmes de tuyaux et raccords	Compatible avec les sertisseuses Milwaukee	Diamètre nominal	Outil compatible	Description	Nécessite	Réf	Code EAN		
a.	TH	ALB Comap Frankische Henco (nur TH14 - TH25) IPA Sanha Tiemme	M12 HPT, M12 ONEHPT	14	M12	J12-TH14	-	4932430274	4002395379354	
			M12 HPT, M12 ONEHPT	16	M12	J12-TH16	-	4932430276	4002395379378	
			M12 HPT, M12 ONEHPT	18	M12	J12-TH18	-	4932430278	4002395379392	
			M12 HPT, M12 ONEHPT	20	M12	J12-TH20	-	4932430280	4002395379415	
			M12 HPT, M12 ONEHPT	25	M12	J12-TH25	-	4932430282	4002395379439	
			M12 HPT, M12 ONEHPT	26	M12	J12-TH26	-	4932430283	4002395379446	
			M12 HPT, M12 ONEHPT	32	M12	J12-TH32	-	4932430285	4002395379460	
			M12 HPT, M12 ONEHPT	40	M12	J12-TH40	-	4932430287	4002395379484	
			b.	M18 HPT, M18 BLHPT	14	M18	J18-TH14	-	4932430275	4002395379361
				M18 HPT, M18 BLHPT	16	M18	J18-TH16	-	4932430277	4002395379385
M18 HPT, M18 BLHPT				18	M18	J18-TH18	-	4932430279	4002395379408	
M18 BLHPT, M18 HPT				20	M18	J18-TH20	-	4932430281	4002395379422	
M18 HPT, M18 BLHPT	25	M18		J18-TH25	-	4932430355	4002395380169			
M18 HPT, M18 BLHPT	26	M18		J18-TH26	-	4932430284	4002395379453			
M18 HPT, M18 BLHPT	32	M18		J18-TH32	-	4932430286	4002395379477			
M18 BLHPT, M18 HPT	40	M18		RJ18-TH40	RJA-1	4932430288	4002395379491			
M18 HPT, M18 BLHPT	50	M18	RJ18-TH50	RJA-1	4932430289	4002395379507				
M18 HPT, M18 BLHPT	63	M18	RJ18-TH63	RJA-1	4932430290	4002395379514				
M18 HPT, M18 BLHPT	-	M18	RJA-1	-	4932430307	4002395379682				



## PROFIL VIEGA MEGA PRESS

Profil mâchoire	Fabricants des systèmes de tuyaux et raccords	Compatible avec les sertisseuses Milwaukee	Diamètre nominal	Outil compatible	Description	Nécessite	Réf	Code EAN	
a.	MP	Viega: Mega Press	M18 BLHPT, M18 ONE-BLHPT, M18 BLHPTXL	1/2"	M18	J18-MP1/2"	-	4932479442	4058546372361
			M18 BLHPT, M18 ONE-BLHPT, M18 BLHPTXL	3/4"	M18	J18-MP3/4"	-	4932479443	4058546372378
			M18 BLHPT, M18 ONE-BLHPT, M18 BLHPTXL	1"	M18	J18-MP1"	-	4932479444	4058546372385
			M18 BLHPT, M18 ONE-BLHPT, M18 BLHPTXL	1 1/4"	M18	RJ18-MP1 1/4"	RJA-1	4932479445	4058546372392
			M18 BLHPT, M18 ONE-BLHPT, M18 BLHPTXL	1 1/2"	M18	RJ18-MP1 1/2"	RJA-1	4932479446	4058546372408
			M18 BLHPT, M18 ONE-BLHPT, M18 BLHPTXL	2"	M18	RJ18-MP2"	RJA-1	4932479447	4058546372415
b.			M18 BLHPTXL	2 1/2"	M18	RJ18XL-MP2 1/2"	RJAXL-1	4932479448	4058546372422
			M18 BLHPTXL	3"	M18	RJ18XL-MP3"	RJAXL-1	4932479449	4058546372439
			M18 BLHPTXL	4"	M18	RJ18XL-MP4"	RJAXL-1	4932479450	4058546372446
			M18 BLHPTXL	-	M18	RJAXL-1	-	4932479451	4058546372453



## PROFIL FF

Profil mâchoire	Fabricants des systèmes de tuyaux et raccords	Compatible avec les sertisseuses Milwaukee	Diamètre nominal	Outil compatible	Description	Nécessite	Réf	Code EAN	
a.	FF	Geberit FlowFit	M12 HPT, M12 ONEHPT	16-40	M12	J12-FF 16-40 Geberit	-	4932480981	4058546412661
b.			M18 BLHPT, M18 ONEBLHPT	16-40	M18	J18-FF 16-40 Geberit	-	4932480982	4058546412678
			M18 BLHPT, M18 ONEBLHPT	50-75	M18	J18-FF 50-75 Geberit	-	4932480983	4058546412685



## PROFIL M 2

Profil mâchoire	Fabricants des systèmes de tuyaux et raccords	Compatible avec les sertisseuses Milwaukee	Diamètre nominal	Outil compatible	Description	Nécessite	Réf	Code EAN	
a.	M	Geberit: Mapress	M12 HPT, M12 ONEHPT	12	M12	J12-M12 Geberit	-	4932480879	4058546411640
			M12 HPT, M12 ONEHPT	15	M12	J12-M15 Geberit	-	4932480880	4058546411657
			M12 HPT, M12 ONEHPT	18	M12	J12-M18 Geberit	-	4932480881	4058546411664
			M12 HPT, M12 ONEHPT	22	M12	J12-M22 Geberit	-	4932480882	4058546411671
			M12 HPT, M12 ONEHPT	28	M12	J12-M28 Geberit	-	4932480883	4058546411688
			M12 HPT, M12 ONEHPT	35	M12	J12-M35 Geberit	-	4932480884	4058546411695
b.	M	Geberit: Mapress	M18 BLHPT, M18 ONEBLHPT	12	M18	J18-M12 Geberit	-	4932480885	4058546411701
			M18 BLHPT, M18 ONEBLHPT	15	M18	J18-M15 Geberit	-	4932480886	4058546411718
			M18 BLHPT, M18 ONEBLHPT	18	M18	J18-M18 Geberit	-	4932480887	4058546411725
			M18 BLHPT, M18 ONEBLHPT	22	M18	J18-M22 Geberit	-	4932480888	4058546411732
			M18 BLHPT, M18 ONEBLHPT	28	M18	J18-M28 Geberit	-	4932480889	4058546411749
			M18 BLHPT, M18 ONEBLHPT	35	M18	J18-M35 Geberit	-	4932480890	4058546411756

(a)



(b)



## PROFIL G 2

Profil mâchoire	Fabricants des systèmes de tuyaux et raccords	Compatible avec les sertisseuses Milwaukee	Diamètre nominal	Outil compatible	Description	Nécessite	Réf	Code EAN	
a.	G	Geberit: Mepla & Mepla Therm	M12 HPT, M12 ONEHPT	16	M12	J12-G16 Geberit	-	4932480891	4058546411763
			M12 HPT, M12 ONEHPT	20	M12	J12-G20 Geberit	-	4932480892	4058546411770
			M12 HPT, M12 ONEHPT	26	M12	J12-G26 Geberit	-	4932480893	4058546411787
			M12 HPT, M12 ONEHPT	32	M12	J12-G32 Geberit	-	4932480894	4058546411794
			M12 HPT, M12 ONEHPT	40	M12	J12-G40 Geberit	-	4932480895	4058546411800
b.	G	Geberit: Mepla & Mepla Therm	M18 BLHPT, M18 ONEBLHPT	16	M18	J18-G16 Geberit	-	4932480896	4058546411817
			M18 BLHPT, M18 ONEBLHPT	20	M18	J18-G20 Geberit	-	4932480897	4058546411824
			M18 BLHPT, M18 ONEBLHPT	26	M18	J18-G26 Geberit	-	4932480898	4058546411831
			M18 BLHPT, M18 ONEBLHPT	32	M18	J18-G32 Geberit	-	4932480899	4058546411848
			M18 BLHPT, M18 ONEBLHPT	40	M18	J18-G40 Geberit	-	4932480900	4058546411855
			M18 BLHPT, M18 ONEBLHPT	50	M18	J18-G50 Geberit	-	4932480901	4058546411862
			M18 BLHPT, M18 HPT	63	M18	RJ18-G63 Geberit	-	4932480966	4058546412517
			M18 BLHPT, M18 HPT	75	M18	RJ18-G75 Geberit	-	4932480967	4058546412524
M18 BLHPT, M18 HPT	-	M18	RJA Geberit	-	4932480968	4058546412531			

(a)



(b)



## PROFIL BPM

Profil mâchoire	Fabricants des systèmes de tuyaux et raccords	Compatible avec les sertisseuses Milwaukee	Diamètre nominal	Outil compatible	Description	Nécessite	Réf	Code EAN	
a.	BMP	Conex & Bänninger >B< MaxiPro	M12 HPT, M12 ONEHPT	1/4"	M12	J12-BMP 1/4"	-	4932493155	4058546480264
			M12 HPT, M12 ONEHPT	3/8"	M12	J12-BMP 3/8"	-	4932493156	4058546480271
			M12 HPT, M12 ONEHPT	1/2"	M12	J12-BMP 1/2"	-	4932493157	4058546480288
			M12 HPT, M12 ONEHPT	5/8"	M12	J12-BMP 5/8"	-	4932493158	4058546480295
			M12 HPT, M12 ONEHPT	3/4"	M12	J12-BMP 3/4"	-	4932493159	4058546480301
			M12 HPT, M12 ONEHPT	7/8"	M12	J12-BMP 7/8"	-	4932493160	4058546480318
			M12 HPT, M12 ONEHPT	1"	M12	J12-BMP 1"	-	4932493161	4058546480325
b.	BMP	Conex & Bänninger >B< MaxiPro	M18 BLHPT, M18 BLHPTXL, M18 ONEBLHPT	1/4"	M18	J18-BMP 1/4"	-	4932493163	4058546480349
			M18 BLHPT, M18 BLHPTXL, M18 ONEBLHPT	3/8"	M18	J18-BMP 3/8"	-	4932493164	4058546480356
			M18 BLHPT, M18 BLHPTXL, M18 ONEBLHPT	1/2"	M18	J18-BMP 1/2"	-	4932493165	4058546480363
			M18 BLHPT, M18 BLHPTXL, M18 ONEBLHPT	5/8"	M18	J18-BMP 5/8"	-	4932493166	4058546480370
			M18 BLHPT, M18 BLHPTXL, M18 ONEBLHPT	3/4"	M18	J18-BMP 3/4"	-	4932493167	4058546480387
			M18 BLHPT, M18 BLHPTXL, M18 ONEBLHPT	7/8"	M18	J18-BMP 7/8"	-	4932493168	4058546480394
			M18 BLHPT, M18 BLHPTXL, M18 ONEBLHPT	1"	M18	J18-BMP 1"	-	4932493169	4058546480400
			M18 BLHPT, M18 BLHPTXL, M18 ONEBLHPT	1 1/8"	M18	J18-BMP 1 1/8"	-	4932493170	4058546480417

(a)



(b)



## MÂCHOIRES À ANNEAU PIVOTANT

Profil mâchoire	Fabricants des systèmes de tuyaux et raccords	Compatible avec les sertisseuses Milwaukee	Diamètre nominal	Outil compatible	Description	Nécessite	Réf	Code EAN	
a.	M	Geberit: Mapress VSH: X-Press Eurotubi Raccorderie Metallique Rubinetteria Bresciane Sanha: Nirosan Pegler Yorkshire	M12 HPT, M12 ONEHPT, M18 BLHPT, M18 ONEBLHPT	15	M12/M18	PRJ12/18-M15	PRJA-M12/ PRJA-M18	4932500083	4058546572471
			M12 HPT, M12 ONEHPT, M18 BLHPT, M18 ONEBLHPT	18	M12/M18	PRJ12/18-M18	PRJA-M12/ PRJA-M18	4932500084	4058546572488
			M12 HPT, M12 ONEHPT, M18 BLHPT, M18 ONEBLHPT	22	M12/M18	PRJ12/18-M22	PRJA-M12/ PRJA-M18	4932500085	4058546572495
			M12 HPT, M12 ONEHPT, M18 BLHPT, M18 ONEBLHPT	28	M12/M18	PRJ12/18-M28	PRJA-M12/ PRJA-M18	4932500086	4058546572501
			M12 ONEHPT, M12 HPT, M18 BLHPT, M18 ONEBLHPT	35	M12/M18	PRJ12/18-M35	PRJA-M12/ PRJA-M18	4932500087	4058546572518
b.	V	Viega Comap IBP Sanha: Nirosan	M12 HPT, M12 ONEHPT, M18 BLHPT, M18 ONEBLHPT	15	M12/M18	PRJ12/18-V15	PRJA-M12/ PRJA-M18	4932500088	4058546572525
			M12 HPT, M12 ONEHPT, M18 BLHPT, M18 ONEBLHPT	18	M12/M18	PRJ12/18-V18	PRJA-M12/ PRJA-M18	4932500089	4058546572532
			M12 HPT, M12 ONEHPT, M18 BLHPT, M18 ONEBLHPT	22	M12/M18	PRJ12/18-V22	PRJA-M12/ PRJA-M18	4932500090	4058546572549
			M12 HPT, M12 ONEHPT, M18 BLHPT, M18 ONEBLHPT	28	M12/M18	PRJ12/18-V28	PRJA-M12/ PRJA-M18	4932500091	4058546572556
			M12 HPT, M12 ONEHPT, M18 BLHPT, M18 ONEBLHPT	35	M12/M18	PRJ12/18-V35	PRJA-M12/ PRJA-M18	4932500092	4058546572563



## MÂCHOIRE DE PRESSE ACR STREAMLINE

Profil mâchoire	Fabricants des systèmes de tuyaux et raccords	Compatible avec les sertisseuses Milwaukee	Diamètre nominal	Outil compatible	Description	Nécessite	Réf	Code EAN	
a.	ACR	Sanha Streamline ACR	M18 BLHPT, M18 BLHPTXL, M18 ONEBLHPT	1/2"	M18	J18-ACR 1/2"	-	4932500103	4058546572679
			M12 HPT, M12 ONEHPT	1/2"	M12	J12-ACR 1/2"	-	4932500097	4058546572617
			M18 BLHPT, M18 BLHPTXL, M18 ONEBLHPT	1/4"	M18	J18-ACR 1/4"	-	4932500101	4058546572655
			M12 HPT, M12 ONEHPT	1/4"	M12	J12-ACR 1/4"	-	4932500095	4058546572594
			M18 ONEBLHPT, M18 BLHPTXL, M18 BLHPT	3/4"	M18	J18-ACR 3/4"	-	4932500105	4058546572693
			M12 HPT, M12 ONEHPT	3/4"	M12	J12-ACR 3/4"	-	4932500099	4058546572631
			M18 BLHPT, M18 BLHPTXL, M18 ONEBLHPT	3/8"	M18	J18-ACR 3/8"	-	4932500102	4058546572662
			M12 HPT, M12 ONEHPT	3/8"	M12	J12-ACR 3/8"	-	4932500096	4058546572600
			M18 BLHPTXL, M18 BLHPT, M18 ONEBLHPT	5/8"	M18	J18-ACR 5/8"	-	4932500104	4058546572686
			M12 HPT, M12 ONEHPT	5/8"	M12	J12-ACR 5/8"	-	4932500098	4058546572624
			M18 BLHPTXL, M12 ONEHPT, M18 ONEBLHPT	7/8"	M18	J18-ACR 7/8"	-	4932500106	4058546572709
			M12 HPT, M12 ONEHPT	7/8"	M12	J12-ACR 7/8"	-	4932500100	4058546572648
			M18 BLHPTXL, M18 BLHPT, M18 ONEBLHPT	1 1/8"	M18	RJ18-ACR 1 1/8"	RJA-1	4932500107	4058546572716
			M18 BLHPTXL, M18 BLHPT, M18 ONEBLHPT	1 3/8"	M18	RJ18-ACR 1 3/8"	RJA-1	4932500108	4058546572723



## INSERT EN MOUSSE VIDE PACKOUT™

	Designation	Réf	Code EAN
a.	Insert en mousse PACKOUT™ pour sertisseuse M12 HPT	4932498246	4058546521158
b.	Insert en mousse PACKOUT™ pour sertisseuse M18 BLHPT/ONEBLHPT	4932498247	4058546521165
c.	Insert en mousse PACKOUT™ pour 4 mâchoires à anneau et adaptateur RJ	4932498248	4058546521172
d.	Insert en mousse PACKOUT™ pour kit M108 XL	4932498249	4058546521189



**ACCESSOIRES - PONCEUSES****ACCESSOIRES - PONCEUSE À BANDES**

	Designation	Pour ponceuses à bande	Réf	Code EAN
a.	Sac à poussière	BS 100 S,BS 100 LE	4932336597	4002395311026
b.	Paire de pinces de maintien Milwaukee pour ponceuses à bande		4932459653	4058546028251

**ACCESSOIRES - PONCEUSE ORBITALE**

	Designation	Ø (mm)	Pour ponceuses excentriques	Réf	Code EAN
a.	Plateau de base Ø 125 mm, 8 trous. Dispose d'un anneau en caoutchouc de rechange.	125	ROS 125 E	4932430091	4002395377527
a.	Plateau de base Ø 150 mm, 6 trous. Avec anneau en caoutchouc de rechange.	150	TXE 150,ROS 150 E	4932357591	4002395343317
			ROS 150 E-2	4932430145	4002395378067
b.	Plateau de ponçage 75 mm pour M12 FSDR75	75	M12 FSDR75	4932499472	4058546566364
c.	Plateau de ponçage 125 mm pour M18 FROS125	125	M18 FROS125	4932500123	4058546572877
	Kit d'aspiration "clean line". 1 porte sac et 1 sac à poussière.	150	ROS 150	4931435911	4002395874729
	Sac en papier de rechange pour 4932345544		TXE 150,TX 125,ROS 150 E	4931442873	4002395247882
d.	Tampon de support pour ponceuse orbitale M12 FUEL™ 150 mm - souple et crochet et boucle	150	M12 FROS2.5,M12 FROS5	4932499244	4058546564087
e.	Tampon de support pour ponceuse orbitale M12 FUEL™ 150 mm - Dur avec crochet & boucle	150	M12 FROS2.5,M12 FROS5	4932499245	4058546564094
f.	Plateau de support pour ponceuse orbitale aléatoire M12 FUEL™ 150 mm - Doux et PSA	150	M12 FROS2.5,M12 FROS5	4932499246	4058546564100
g.	Tampon pour ponceuse orbitale 150 mm M12 FUEL™ - Dur et accroche auto-collante	150	M12 FROS2.5,M12 FROS5	4932499247	4058546564117

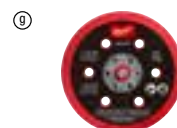
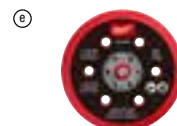
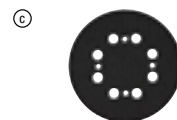

## ACCESSOIRES : SCIE SABRE

	Designation	Pour scies sabres	Réf	Code EAN
a.	Étau		42680685	4058546073183
	Kit de conversion : pour convertir les modèles de réception de lames FIXTEC™ en réception de lames à clé pour accepter des lames de réception de 20 mm	SSE 1000 QX,SSPE 1000 QX,SSH 800 QX Hatchet,PSH 18v hatchet,V18 SX,SSPE 1300 QX,M18 FUEL™ SAWZALL,USE 980 X,V28 SX,SSPE 1500 X	06832976	4058546069193
	Clé allen 5/32"		49960070	045242221554
b.	Étau		49225016	045242182060
	Kit de conversion : pour convertir les modèles de réception de lame FIXTEC™ en réception de lame à clé pour accepter les lames de réception universelles 1/2"	SSE 1000 QX,SSPE 1000 QX,SSH 800 QX Hatchet,PSH 18v hatchet,V18 SX,SSPE 1300 QX,M18 FUEL™ SAWZALL,USE 980 X,V28 SX,SSPE 1500 X	06832976	4058546069193
	Clé allen 5/32"		49960070	045242221554
c.	Étau à chaîne pour scie sabre SAWZALL™	Étau à chaîne compatible avec la gamme actuelle de scies sabres FUEL™ SAWZALL™	4932478816	4058546360986

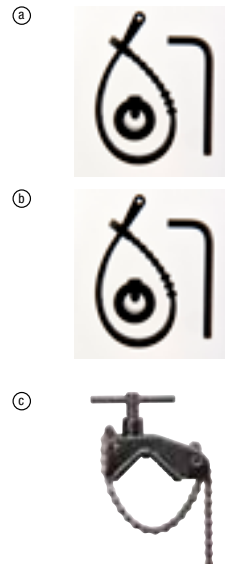

## ACCESSOIRES : SCIES SAUTEUSES

	Designation	Réf	Code EAN
a.	Accessoires : Scie sauteuse Patin anti-rayures pour les revêtements fragiles. Compatible avec HD18, BST18, JS120, JSPE 135, STEP 1200, JSPE90, FSPE 110, BSPE110, STEP800, ST800, V28 JSB	4932430356	4002395380176



## ACCESSOIRES : CLOUEURS

	Designation	Réf	Code EAN
a.	Chargeur grande capacité 80 clous pour M18 FFN	4932471605	4058546295042



## ACCESSOIRES : MEULEUSE DROITE

	Designation	Modèle	Réf	Code EAN
a.	pince Ø 3 mm.	DGL 34,DGL 30 E,DG 30 E,PSG 12,PSG 14.4 PP,HD18 SG	4932308974	4002395309092
	pince Ø 3 mm.	M18 FDG	4932471202	4058546288303
	pince Ø 6 mm.	PSG 14.4 PP,HD18 SG,PSG 12,DG 30 E,DGL 30 E,DGL 34	4932313192	4002395302833
	pince Ø6 mm.	DG 7 E	4931391453	4002395734818
	pince Ø 6 mm.	DG 14-50 Q	48660978	045242155620
	pince Ø 8 mm.	DGL 34,DGL 30 E,DG 30 E,PSG 12,PSG 14.4 PP,HD18 SG,V 28 SG	4932313190	4002395302840
	pince Ø8 mm.	DG 7 E	4931391452	4002395734801
	pince Ø 6.35 mm (1/4")	DGL 34,DGL 30 E,DG 30 E,PSG 12,PSG 14.4 PP,HD18 SG	4932313194	4002395302857
b.	Manchon en caoutchouc pour M12 FDGA	M12 FDGA	4932478759	4058546360412



## ACCESSOIRES : CISAILLES

	Designation	Modèle	Réf	Code EAN
a.	Couteau mobile à 4 taillants.	KS 2.5,S 2.5	4932430171	4002395378326
		PPS 12	4932308838	4002395309085
b.	Clé à pipe 1/2".	SMC 1.2 Q	49960070	045242221554
c.	Tête de coupe (remplaçable)	SMC 1.2 Q	48080500	045242089253

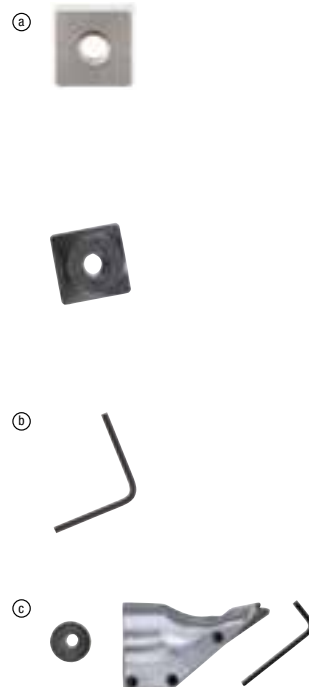

## ACCESSOIRES : GRIGNOTEUSES

	Designation	Pour cloueurs	Réf	Code EAN	
a.	Poinçon	KN 2	PN 14.4,PN 12,N 2	4932430172	4002395378333
b.	Matrices	KN 2	PN 14.4,PN 12,N 2	4932279565	4002395308521
c.	Set de matrice et poinçons pour grignoteuse 1,6mm M12 FUEL™	KN 2	PN 14.4,PN 12,N 2	4932479353	4058546371470
d.	Matrice allongée pour grignoteuse 1,6mm M12 FUEL™	KN 2	PN 14.4,PN 12,N 2	4932479354	4058546371487



## ACCESSOIRES : RAINUREUSE

- Le disque AUDD est la solution parfaite pour 80% des applications de rainurage
- 30% de contrainte en moins sur la machine par rapport au disque DU MILWAUKEE®
- Vitesse de coupe 40% plus rapide par rapport au disque DU MILWAUKEE®
- ✓ Performance maximale ♦ Recommandé pour un usage ponctuel

	a.	b.	c.
	HUDD	AUDD	DSU
Argile réfractaire	♦	✓	
Béton armé	♦	✓	♦
Béton avec silex et armature	✓	✓	✓
Béton – moyennement dur	✓	✓	✓
Blocs de béton cellulaire	✓	♦	✓
Brique – moyenne a tendre	♦	✓	
Chape	✓	✓	✓
Chaux / gres – tendre / abrasif	✓	✓	✓
Granit	✓		✓
Gres	♦	✓	♦
Matériaux de construction en general	✓	✓	
Matériaux refractaires abrasifs	♦	✓	✓

	Designation	Pour rainureuses	Réf	Code EAN
a.	Clé à ergots	DME 30, DME 45, WCS 45, DME 65, WCE 65, WCE 30	4932367712	4002395338467
b.	Clé en T	WCE 30, WCS 45, WCE 65, DME 30, DME 45, DME 65	4931362928	4002395661879
c.	Filtre contre les particules et la poussière.	WCE 30, WCS 45, DME 30, DME 45	4932329397	4002395303892
d.	Filtre utilisable seulement avec la MFE 1305.	WCE 65, DME 65	4932326525	4002395303311
e.	Adaptateur avec baionette pour une connection directe avec le tuyau de la machine.	WCE 30, WCS 45, WCE 65, DME 30, DME 45, DME 65	4932362778	4002395334285
f.	Poignée latérale	WCE 30, WCS 45, DME 30, DME 45	4932409546	4002395370870
g.	Écrou de bride.	DME 1300	4932334667	4002395304448
h.	Bride de serrage.	DME 1300	4932334706	4002395304455
i.	Jeu d'entrouses. Contient 6 bagues		4931334675	4002395762804



## ACCESSOIRES : VISSAGE

	Designation	Pour modèle	Réf	Code EAN
a.	Butée plaquiste	DWE 4000 Q, DWSE 4000 Q, TKSE 2500 Q, 6790, 6743	49261036	045242185245
b.	Butée bardage	TKSE 2500 Q, 6790	49261082	045242185375
	Porte-embout magnétique 1/4" longueur 76 mm.	DWE 4000 Q, DWSE 4000 Q, 6743	48323065	045242128600
c.	Assortiment 3 douilles magnétiques Ø6 / 8 / 10 mm	TKSE 2500 Q, 6790, TQSE 1200 Q, TQSE 2500 Q, 6580, 6581	49663004	045242207848
d.	Chargeur de vis CA55, adapté à la visseuse M18-FSG-0X		4933459202	4002395289974
e.	PH12 148mm		4932459393	4058546010546
f.	Porte-embout magnétique Ring 75mm		4932459394	4058546010553
g.	Tête déportée 1/4" hex pour M12FPDX		4932464481	4058546224264
h.	Mandrin renvoi d'angle M12 FPDX-RAA pour percer et visser en espaces confinés. angle de 90°. 12 réglages. réception direct embouts		4932464480	4058546224257
i.	Mandrin 13 mm Fixtec pour M12FDPX		4932464479	4058546224240
j.	M12 BDDX-0A tête déportée pivotante.		4932430432	4002395380930
k.	M12 BDDX-RAA Tête renvoi d'angle 90°		4932430433	4002395380947
l.	Mandrin de remplacement pour la M12 BDDX.		4932430444	4002395381050
m.	Set de nez d'extension pour riveteuse M12™		48540100	045242504466
n.	Extension de nez 152 mm pour riveteuse M12™		48950100	045242504459
o.	M12 BDDX-0A tête déportée pivotante.		4932430432	4002395380930
p.	M12 BDDX-RAA Tête renvoi d'angle 90°		4932430433	4002395380947
q.	Extension de nez pour riveteuse M18 FUEL™ ONE-KEY™		4932478962	4058546362447
r.	Kit de remplacement pour riveteuse M18 FUEL™ avec ONE-KEY™		4932479797	4058546375911



## POIGNÉES LATÉRALES

	Designation	Réf	Code EAN
a	Poignée latérale avec butée de profondeur graduée pour perceuse à collet Ø 43 mm.	4932373725	4002395352647
b	Poignée latérale avec butée de profondeur graduée pour toutes perceuses à collet court (13 mm) et Ø 43 mm.	4932364149	4002395342198



## CÂBLES QUIK-LOK™

	Longueur câble (m)	Version pays	Réf	Code EAN
a.	4	EU	4932373502	4002395351725
	4	CH	4932373504	4002395351749
	4	GB	4932373508	4002395351787
	6	EU	4932364483 <sup>1</sup>	4002395337620
b.	Kit de réparation QUIK-LOK		4931380758	4002395714551



<sup>1</sup>Robuste et résistant aux acides, non réparable

## RENOVI D'ANGLE UNIVERSEL

- Il permet de convertir la perceuse HDE 13 RQD et autres modèles en perceuse à renvoi d'angle.
- Pour perçage intensif dans des endroits difficilement accessibles.
- La tête et le manchon sont orientables sur 360° et verrouillables en toute position.
- 2 vitesses : 1. lente : réduit la vitesse de 30 % pour augmenter le couple de 50 %. 2. rapide : augmente la vitesse de rotation de 50 %.

	Designation	Réf	Code EAN
a.	Renvoi d'angle complet.	48062871	045242088812

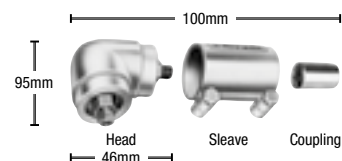

Head and handle swivel 360° and be locked tight in any position.

## PROTECTION ANTICHOCS POUR BOULONNEUSES À CHOCS

	Designation	Réf	Code EAN
a.	Protection antichocs pour M18 ONEFIW2FC12	4932498145	4058546513054
b.	Protection antichocs pour M18 ONEFMTIW2FC12	4932498144	4058546513047
c.	Protection antichoc pour M18 ONEFHIWF1	4932478760	4058546360429
d.	Protection caoutchouc antichocs pour M18 ONEFHIWF1 (1PC)	4932479975	4058546377694
e.	Protection antichoc pour M18 FHIWF12	49162767	045242506422
f.	Protection antichoc pour M18 FHIWF12	49162766	045242506415
g.	Protection antichocs pour M18FHIW2F12	4932493560	4058546484316
h.	Protection antichocs pour M18FHIW2P12	4932493581	4058546484521
i.	Protection antichoc pour M18 FIW2F & M18 FIW2P	4932478770	4058546360528
j.	Protection antichoc pour M18 FMTIW2F & M18 FMTIW2P	4932478771	4058546360535
k.	Protection antichoc pour M18 FMTIWP	49162861	045242510146
l.	Protection antichocs pour M18 CHIW, M28 CHIW	49162763	045242324255
m.	Protection antichocs pour M18 CIW.	49162754	045242320455
n.	Protection antichoc pour M12 FIWF	4932478758	4058546360405
p.	Protection antichoc pour pour boulonneuses M12 FUEL™	4932500130	4058546572945
q.	Protection caoutchouc antichocs pour M12FRAIW38 + WF12	4932479098	4058546368920
r.	Protection caoutchouc antichocs pour M12FIR38	4932479100	4058546368944
s.	Protection caoutchouc antichocs pour M12FID	4932479102	4058546368968
t.	Protection antichocs pour M12 FID2	4932479977	4058546377717
u.	Protection caoutchouc antichocs pour M18 FID2	4932479103	4058546368975
v.	Protection antichocs pour M18 FID3	4932479974	4058546377687



## ACCESSOIRES - PERFORATEURS

### FIXTEC SDS-PLUS

	Designation	Réception	Guide outil	Compatible uniquement avec	Réf	Code EAN
a	FIXTEC - SDS-Plus	SDS-Plus	FIXTEC	-	4932379877	4002395346561
b	FIXTEC - SDS-Plus	SDS-Plus	FIXTEC	BH 26 LXE, PLH 16 QEX, V28 HX, V18 HX, PLH 26 QEX, PH 30 POWER X	4932399152	4002395357628
c	FIXTEC - SDS-Plus	SDS-Plus	FIXTEC	PH 26 X, KH24 XE, KH 26 XE, KH 28 SUPER XE.	4932352299	4002395369584
d	FIXTEC - 1/2" x 20 UNF 1	1/2" x 20 UNF	FIXTEC	PH 26 X, KH 24 XE, KH 24 XE, KH 26 XE, KH 28 Super XE.	4932371807	4002395344710
e	FIXTEC - 1/2" x 20 UNF 2.	1/2" x 20 UNF	FIXTEC	PLH 16 QEX, V 28 HX, V 18 HX, PLH 26 QEX, PH 30 Power X, KH 26 XE, KH 24 XE, KH 28 Super XE, BH 26 LXE and PH 26 X.	4932399154	4002395357635
f	SDS-plus - 1/2" x 20 UNF 1. Adaptateur de mandrin avec une réception directe (1/4" Hex) accepte les embouts de tournevis.	1/2" x 20 UNF	SDS-Plus	-	4932367438	4002395337668
g	Adaptateur de mandrin SDS-plus avec vis de serrage	1/2" x 20 UNF	SDS-Plus	-	4932367166	4002395334438

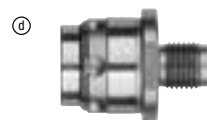

## MANDRINS À CLÉ

	Capacité Ø mm	Réception	Verrouillage	Vis de serrage	Rotation seule	Percussion	Outil sans fil	Type clé	Réf	Code EAN
a.	1.5-13	1/2" x 20		✓	✓	✓	✓	A	4932267980	4002395300488
b.	3.0-16	Taper B16			✓			C	4932127010	4002395306169
c.	3.0-16	M18x2.5	✓	✓	✓	✓		C	4932320014	4002395310784



## MANDRINS À CLÉ SPÉCIFIQUES

	Capacité Ø mm	Réception	pour perceuses	Vis de serrage	Type clé	Réf	Code EAN
a.	1.0-10	3/8" x 24	HDE 6 RQ	✓	H	48660817	045242155705



## MANDRINS À CLÉ EMMANCHEMENT 6 PANS 1/4"

	Capacité Ø mm	Réception	Outil sans fil	Type clé	Réf	Code EAN
a.	1.0-10	1/4" Hex	✓	A	4932314867	4002395300112



## CLÉ DE MANDRIN ET ACCESSOIRES

	Designation	Type	Réf.	Réf	Code EAN
a	Clé de mandrin	A	S2A	4932221378	4002395302765
		B	S2AT	4932310612	4002395309177
		C	S3T	4932221379	4002395306381
		D	S14	4932304684	4002395300105
		E	S4	4932221380	4002395306398
		G	S2	4932319995	4002395303724
		H		48663350	045242157600
		J		48663240	045242157501
b	Adaptateur Morse No. 3 pour mandrins B 16 à B 22	MT3 - B16		4932117042	4002395305834
c.	Éjecteur DIN 317 taille 3.			4932604226	4002395311248



## MANDRINS AUTO-SERRANTS

	Capacité Ø mm	Réception	Verrouillage	Vis de serrage	Rotation seule	Percussion	Outil sans fil	Réf	Code EAN
a.	1.0-10	3/8" x 24		✓	✓		✓	4932349457	4002395318155
b.	1.0-10	1/2" x 20	✓	✓	✓	✓	✓	4932364382	4002395337675
c.	1.5-13	1/2" x 20	✓		✓	✓	✓	4932376531	4002395346332
d.	1.5-13	1/2" x 20	✓	✓	✓	✓	✓	4932376533	4002395346349
e.	1.5-13	1/2" x 20	✓		✓	✓	✓	4932364265 <sup>1</sup>	4002395334056
f.	1.5-13	1/2" x 20	✓	✓	✓	✓	✓	4932364267	4002395334070

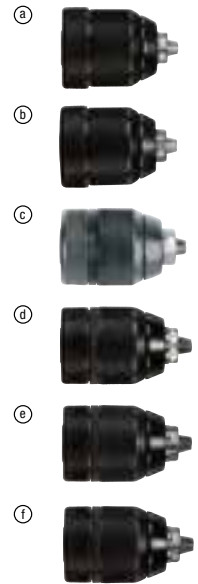

## MANDRINS AUTO FIXTEC (AVEC BLOCAGE DE BROCHE)

	Capacité Ø mm	Réception	Verrouillage	Vis de serrage	Rotation seule	Percussion	Outil sans fil	Réf	Code EAN
a.	1.0-10	3/8" x 24	✓	✓	✓	✓	✓	4932371018	4002395339365
b.	1.0-10	1/2" x 20	✓	✓	✓	✓	✓	4932372443	4002395345458
c.	1.5-13	1/2" x 20	✓	✓	✓	✓	✓	4932371913	4002395345366
d.	1.5-13	9/16" x 18	✓	✓	✓	✓	✓	4932478806 <sup>1</sup>	4058546360887



## MANDRINS AUTOSERRANT INDUSTRIELS POUR PERCEUSE À PERCUSSION

	Capacité Ø mm	Réception	Verrouillage	Rotation seule	Percussion	Outil sans fil	Réf	Code EAN
a.	1.0-13	1/2" x 20	✓	✓	✓		4932364266	4002395334063



## MANDRIN À CLÉ POUR OUTILS SPÉCIFIQUES

	Capacité Ø mm	Réception	Pour modèle	Verrouillage	Rotation seule	Vis de serrage	Réf	Code EAN
a.	1.0-10	1/2" x 20	HDE 10 RQX			✓	48661520	045242156795
b.	1.5-13	1/2" x 20	HDE 13 RQX			✓	42660755	4002395891436
c.	1.0-10	FIXTEC	M12 BDDX		✓		4932430444	4002395381050



## ACCESSOIRES : MEULEUSES D'ANGLE

	Designation	Pour meuleuses Ø 115 mm	Pour meuleuses Ø 125 mm	Pour meuleuses Ø 150 mm	Pour meuleuses Ø 180 mm	Pour meuleuses Ø 230 mm	Réf	Code EAN
a.	Écrou de serrage M14	✓	✓	✓	✓	✓	4932345628	4002395313105
b.	Flasque	✓	✓	✓	✓	✓	4932449324	4002395245185
c.	Clé à ergots	✓	✓	✓	✓	✓	4932367712	4002395338467
d.	Clé plate SW 17/24	✓	✓	✓	✓	✓	4932345710	4002395307722
e.	Clé soudée à ergots pour broches.				✓	✓	4932371469	4002395342181
f.	Filtre contre les particules et la poussière.		✓	✓			4932329397	4002395303892
	Poignée latérale	✓	✓	✓			4932409546	4002395370870
g.	Poignée latérale anti-vibration.	✓	✓	✓	✓ <sup>1</sup>		4932399991	4002395366507
	Protecteur de main				✓	✓	4932399992	4002395366514
	Écrou à bride. Concerne seulement la meuleuse AGV 16 180 QXC.						4932378478	4002395347353
	Écrou à bride M14 (4932345629), support pour bride (4932371404), gros écrous à bride (4932367952).						4932351632	4002395321636

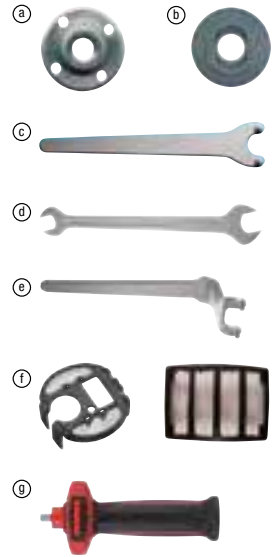

## PLATEAUX DE PONÇAGE

	Designation	Alésage Ø (mm)	Ø (mm)	Pour meuleuses Ø 115 mm	Pour meuleuses Ø 125 mm	Pour meuleuses Ø 180 mm	Pour meuleuses Ø 230 mm	Réf	Code EAN
a.	Plateau de ponçage souple Complet avec écrou M 14. Pour toute meuleuse.	14.2	110	✓				4932345760	4002395313488
		14.2	125		✓			4932345761	4002395313495
		14.2	170			✓		4932345758	4002395313501
		22.2	170			✓		4932352744	4002395374021
b.	Écrou M14 seul			✓	✓	✓	✓	4932345627	4002395313112

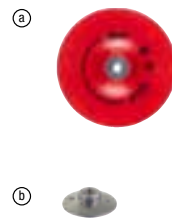

## CARTERS D'ASPIRATION

	Designation	Pour meuleuses Ø 115 mm	Pour meuleuses Ø 125 mm	Pour meuleuses Ø 180 mm	Pour meuleuses Ø 230 mm	Réf	Code EAN	
a.	Carter d'aspiration pour rainurage - DSC125. Compatible pour les meuleuses 115 & 125 (sauf meuleuses tête plates et modèle sécuritaire), AG(V) 12 et AGV 15. Ajustement de la profondeur 6-19mm. Carter en acier pour plus de durabilité. Compatible aspirateur Milwaukee®	✓	✓			4932499768	4058546569327	
b.	Carter d'aspiration de surfaçage - DSC125. Compatible pour les meuleuses 115 & 125 (sauf meuleuses tête plates et modèle sécuritaire), AG(V) 12 et AGV 15. Compatible aspirateur Milwaukee®	✓	✓			4932499769	4058546569334	
c.	Carter d'aspiration de surfaçage - DSG180 Compatible pour les meuleuses AG(V)22 & AG(V)24. Compatible aspirateur Milwaukee®				✓	4932499770	4058546569341	
d.	Capot de tronçonnage avec système d'aspiration de la poussière. Convient à Milwaukee AG 22.				✓	✓	4932459340	4058546010010
	Capot de tronçonnage avec système d'aspiration de poussière				✓	✓	4932459341	4058546010027



## ACCESSOIRES : SCIE À RUBAN

- Sécurité - Protège l'utilisateur contre les blessures en empêchant tout accès à la lame
- Durabilité Jobsite Armor™ - Le matériau composite exclusif et les barrières de la zone d'écrasement absorbent les impacts et protègent l'outil.
- Protection contre les débris - Les carter empêchent les débris de pénétrer dans l'outil et permettent de maintenir une performance constante
- Installation sans outil et retrait en une seconde
- Prolonge la durée de vie de la lame en la protégeant des objets extérieurs

### CARTER DE PROTECTION POUR SCIE À RUBAN

	Designation	Réf	Code EAN
a.	Carter protection pour scie à ruban HD18 BS	4932471458	4058546290863
b.	Carter protection pour scie à ruban M18 FBS85	4932472241	4058546326371

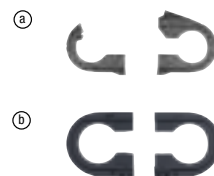

## ACCESSOIRES : SCIES CIRCULAIRES

	Designation	Pour scies circulaires	Réf	Code EAN
a.	Adaptateur aspirateur	PCS 55	4932369282	4002395338412
b.	Clé plate	CS 55,HK 46 N,SCS 65 Q,CS 75,PCS 55,HKS 75,HK 75 A,HKS 85,PMS 18	4932371469	4002395342181
c.	Guide parallèle	SCS 65 Q	49224146	045242181896
d.	Tuyaux d'aspiration pour scie à onglets radiale	MS 216 SB,M18 SMS216	4932430005	4002395376667



## RAIL DE GUIDAGE ET ACCESSOIRES

	Designation	Caractéristiques	Réf	Code EAN
a.	PSA-1 Serre-joints	Pinces de rail de guidage compatible avec GR 800, GR 1400 et GR 2700	4932479068	4058546368623
b.	PSA-2 Pièces de raccordement de rails de guidage	Pièces de raccordement de rails de guidage GR 800, GR 1400 et GR 2700	4932479069	4058546368630
c.	PSA-3 Pare-éclat 2700 mm pour rails de guidage	Pare-éclat pour rails de guidage GR 800, GR 1400 et GR 2700	4932479070	4058546368647
d.	PSA-4 SAC POUR RAIL DE GUIDAGE	Sac pour rail de guidage GR 800 et GR 1400	4932479071	4058546368654
e.	PSA-5 Bande anti-dérapante 2700 mm	Bande anti-dérapante pour GR 800, GR 1400, GR 2700	4932479072	4058546368661
f.	GR 2700 RAIL DE GUIDAGE 2.7 M	Compatible avec M18 FPS55, M18 FCSG66, M18 FCS66GR3, M18 FMCS66, CS85 CBE, M18 FR12, M18 FTR et M18 FTR8	4932479067	4058546368616
g.	GR 1400 RAIL DE GUIDAGE 1.4 M	Compatible avec M18 FPS55, M18 FCSG66, M18 FCS66GR3, M18 FMCS66, CS85 CBE, M18 FR12, M18 FTR et M18 FTR8	4932479066	4058546368609
h.	GR 800 Rail de guidage 0.8 m	Compatible avec M18 FPS55, M18 FCSG66, M18 FCS66GR3, M18 FMCS66, CS85 CBE, M18 FR12, M18 FTR et M18 FTR8	4932479065	4058546368593
i.	GR-KIT Kit rails de guidage 1,4 m	Inclus dans le kit : 2 rails de guidage 1,4 m, pièce de raccordement et un sac. Compatible avec M18 FPS55, M18 FCSG66, M18 FCS66GR3, M18 FMCS66, CS85 CBE, M18 FR12, M18 FTR et M18 FTR8	4932480906	4058546411916
j.	GA-165 Adaptateur rail de guidage pour scie circulaire M18 FCSDC165	Permet d'utiliser la scie circulaire M18 FCSDC165 sur tous les rails de guidage MILWAUKEE®	4932500003	4058546571672



## ACCESSOIRES : RABOTS

	Designation	Tous rabots 82 & 102 mm	Réf	Code EAN
a.	Guide parallèle	✓	4932274071*	4002395300358
	Guide à feuillure pour rabot	✓	4932274069	4002395300129



## ACCESSOIRES : ESPACES VERTS

### ACCESSOIRES POUR TRONÇONNEUSES

		Chaîne (cm)	Jauge ["]	Pas de chaîne [mm/"]	Fits Milwaukee Chain Saws	Réf	Code EAN	
a.	Chaînes de tronçonneuse	Chaîne 3/8" 1,1 mm pour M12 FHS - Guide 15 cm	15	1.1/ 0.043	9.5/ 3/8	M12 FHS	4932478427	4058546346188
		Chaîne 3/8" - 20,3 cm	20	1.1/ 0.043	9.5/ 3/8	M18 FHS20	4932480176	4058546404611
		Chaîne 3/8" - 25,4 cm	25	1.1/ 0.043	9.5/ 3/8	M18 FOPH-CSA	4932471329	4058546289577
		Chaîne .325" 1,1 mm pour M18 FTHCHS30 - Guide 30 cm	30	1.1/ 0.043	8.3/ .325	M18 FTHCHS30, M18 FTSP30	4932480177	4058546404628
		Chaîne 3/8" 1,1 mm pour M18 FCHSC - Guide 30 cm	30	1.1/ 0.043	9.5/ 3/8	M18 FCHSC	4932471385	4058546290139
		Chaîne .325" 1,1 mm pour M18 FTHCHS35 - Guide 35 cm	35	1.1/ 0.043	8.3/ .325	M18 FTHCHS35	4932480178	4058546404635
		Chaîne de 35cm pour tronçonneuse M18 FCHS35	35	1.1/ 0.043	9.5/ 3/8	M18 FCHS35	4932479820	4058546376147
		Chaîne de 40,6 cm pour tronçonneuse M18™ FCHS	40	1.1/ 0.043	9.5/ 3/8	M18 FCHS	4932464873	4058546228187
		Chaîne .325" 1,3 mm pour M18 F2CHS50 - Guide 40 cm	40	1.3/ 0.050	8.3/ .325	M18 F2CHS50	4932500577	4058546618797
		Chaîne 3/8" 1,3 mm pour M18 F2CHS50 - Guide 50 cm	50	1.3/ 0.050	8.3/ .325	M18 F2CHS50	4932498791	4058546526603
b.	Guide-chaînes de tronçonneuse	Guide-chaîne 15 cm pour M12 FHS	15	1.1/ 0.043	9.5/ 3/8	M12 FHS	4932480168	4058546404536
		Guide-chaîne 20 cm pour M18 FHS20	20	1.1/ 0.043	9.5/ 3/8	M18 FHS20	4932480169	4058546404543
		Guide-chaîne 25 cm pour M18 FOPH-CSA	25	1.1/ 0.043	9.5/ 3/8	M18 FOPH-CSA	4932480170	4058546404550
		Guide-chaîne 30 cm pour M18 FTHCHS30	30	1.1/ 0.043	8.3/ .325	M18 FTHCHS30, M18 FTSP30	4932480171	4058546404567
		Guide-chaîne 35 cm pour M18 FCHS35	35	1.1/ 0.043	9.5/ 3/8	M18 FCHS35	4932480172	4058546404574
		Guide-chaîne 35 cm pour M18 FTHCHS35	35	1.1/ 0.043	8.3/ .325	M18 FTHCHS35	4932480173	4058546404581
		Guide-chaîne 40 cm pour M18 FCHS	40	1.1/ 0.043	9.5/ 3/8	M18 FCHS	4932480174	4058546404598
		Guide-chaîne 40 cm - 0.325" 1.3mm pour M18 F2CHS50	40	1.3/ 0.050	8.3/ .325	M18 F2CHS50	4932500578	4058546618803
Guide-chaîne 50 cm pour M18 F2CHS50	50	1.3/ 0.050	8.3/ .325	M18 F2CHS50	4932498790	4058546526597		
c.	Sac de transport pour M18 FCHS 30/35/40				-	4932493810	4058546509705	
d.	Sac de transport pour élagueuse M12/18				-	4932493811	4058546509712	



## ACCESSOIRES POUR DÉBROUSSAILLEUSES

		Réf	Code EAN
a.	Harnais double pour débroussailleuse	4932492849	4058546477202
b.	Bandoulière pour coupe-bordures	4932492671	4058546475420
c.	Fil de coupe 2 mm x 45 m	49162712	045242493906
d.	Fil de coupe 2.4 mm x 76 m	49162713	045242493913
e.	Lame 4 dents pour accessoire combi-système M18 FOPH-CA	4932481041	4058546413262
f.	Lame de rechange 3 dents pour débroussailleuse M18 F2BCU	4932498762	4058546526313
g.	Tête de coupe + fil 2mm x 45m	4932480180	4058546404659



## ACCESSOIRES POUR TONDEUSES

		Réf	Code EAN
a.	Lame tondeuse 46 cm	4932492106	4058546414733
	Lame tondeuse 53 cm	4932479818	4058546376123
b.	Lame mulching pour tondeuse 46 cm	4932492107	4058546414740
	Lame mulching pour tondeuse 53 cm	4932479819	4058546376130
c.	Housse de protection pour tondeuses 46 et 53 cm	4932479821	4058546376154



## ACCESSOIRES POUR SOUFFLEURS

		Réf	Code EAN
a.	Bandoulière pour M18 F2BL	4932492418	4058546417857
b.	Buse plate coudée pour souffleurs	4932498513	4058546523824
c.	Kit de buses interchangeables pour souffleurs	4932498514	4058546523831
d.	Kit nettoyage gouttière pour souffleurs M18 FBLG3 et M18 FB2L	4932498512	4058546523817



## AUTRES ACCESSOIRES POUR PRODUITS ESPACES VERTS

		Réf	Code EAN
a.	Lame de dresse-bordures 203 mm	4932471330	4058546289584
b.	Étui pour sècheateur brushless M12™	4932492430	4058546417970
c.	Lame de remplacement pour sècheateur M12 BLPRS	4932492431	4058546417987
d.	Lame de rechange pour M18 BLTS	4932493557	4058546484286
e.	Brosses de remplacement pour M18-FOPH-BBA	4932499150	4058546530198
f.	Brosse de remplacement pour M18 FOPH-RBA	4932499151	4058546530204
g.	Réservoir 3,7L pour M12 BHCS3L	4932500238	4058546615406



## ACCESSOIRES : SERTISSEUSE

Type	Forme	Taille (mm <sup>2</sup> )	Code imprimé	M18 HCCT, M18 ONEHCCT60			M18 HCCT109/42		
				Designation	Réf	Code EAN	Designation	Réf	Code EAN
a. DIN 46235 pour les cosses et connecteurs en cuivre (DIN 46267)	Hex	6	5	DN22 Cu 6	4932464861	4058546228064	-	-	-
		10	6	DN22 Cu 10	4932464862	4058546228071	-	-	-
		16	8	DIN22 Cu 16	4932451744	4002395277551	DIN13 Cu 16	4932459465	4058546011260
		25	10	DIN22 Cu 25	4932451745	4002395277568	DIN13 Cu 25	4932459466	4058546011277
		35	12	DIN22 Cu 35	4932451746	4002395277575	DIN13 Cu 35	4932459467	4058546011284
		50	14	DIN22 Cu 50	4932451747	4002395277582	DIN13 Cu 50	4932459468	4058546011291
		70	16	DIN22 Cu 70	4932451748	4002395277599	DIN13 Cu 70	4932459469	4058546011307
		95	18	DIN22 Cu 95	4932451749	4002395278206	DIN13 Cu 95	4932459470	4058546011314
		120	20	DIN22 Cu 120	4932451750	4002395278213	DIN13 Cu 120	4932459471	4058546011321
		150	22	DIN22 Cu 150	4932451751	4002395278220	DIN13 Cu 150	4932459472	4058546011338
		185	25	DIN22 Cu 185	4932451752	4002395278237	DIN13 Cu 185	4932459473	4058546011345
240	28	DIN22 Cu 240	4932451753	4002395278244	DIN13 Cu 240	4932459474	4058546011352		
300	32	DIN22 Cu 300	4932451754	4002395278251	DIN13 Cu 300	4932459475	4058546011369		



Type	Forme	Taille (mm <sup>2</sup> )	Code imprimé	M18 HCCT, M18 ONEHCCT60			M18 HCCT109/42		
				Designation	Réf	Code EAN	Designation	Réf	Code EAN
a. Cosses de câble tubulaires et connecteurs	Hex	6	6	R22 Cu 6	4932479391	4058546371852	-	-	-
		10	10	R22 Cu 10	4932479392	4058546371869	-	-	-
		16	16	R22 Cu 16	4932451755	4002395278268	R13 Cu 16	4932459494	4058546011550
		25	25	R22 Cu 25	4932451756	4002395278275	R13 Cu 25	4932459495	4058546011567
		35	35	R22 Cu 35	4932451757	4002395278282	R13 Cu 35	4932459496	4058546011574
		50	50	R22 Cu 50	4932451758	4002395278299	R13 Cu 50	4932459497	4058546011581
		70	70	R22 Cu 70	4932451759	4002395278909	R13 Cu 70	4932459498	4058546011598
		95	95	R22 Cu 95	4932451760	4002395278916	R13 Cu 95	4932459499	4058546011604
		120	120	R22 Cu 120	4932451761	4002395278923	R13 Cu 120	4932459500	4058546011611
		150	150	R22 Cu 150	4932451762	4002395278930	R13 Cu 150	4932459501	4058546011628
		185	185	R22 Cu 185	4932451763	4002395278947	R13 Cu 185	4932459502	4058546011635
		240	240	R22 Cu 240	4932451764	4002395278954	R13 Cu 240	4932459503	4058546011642
		300	300	R22 Cu 300	4932451765	4002395278961	R13 Cu 300	4932459504	4058546026769
400	400	-	-	-	R13 Cu 400	4932459505	4058546026776		



Type	Forme	Taille (mm <sup>2</sup> )	Code imprimé	M18 HCCT, M18 ONEHCCT60			M18 HCCT109/42		
				Designation	Réf	Code EAN	Designation	Réf	Code EAN
a. Matrice KRF pour cosses de compression de câble en cuivre et connecteur (Marché nordique)		10	-	R22 OU/KRF 10	4932479378	4058546371722	-	-	-
		16	-	R22 OU/KRF 16	4932479379	4058546371739	-	-	-
		25	-	R22 OU/KRF 25	4932479380	4058546371746	-	-	-
		35	-	R22 OU/KRF 35	4932479381	4058546371753	-	-	-
		50	-	R22 OU/KRF 50	4932479382	4058546371760	-	-	-
		70	-	R22 OU/KRF 70	4932479383	4058546371777	-	-	-
		95	-	R22 OU/KRF 95	4932479384	4058546371784	-	-	-
		120	-	R22 OU/KRF 120	4932479385	4058546371791	-	-	-
		150	-	R22 OU/KRF 150	4932479386	4058546371807	-	-	-
		185	-	R22 OU/KRF 185	4932479387	4058546371814	-	-	-
		240	-	R22 OU/KRF 240	4932479388	4058546371821	-	-	-
300	-	R22 OU/KRF 300	4932479389	4058546371838	-	-	-		



Type	Forme	Taille (mm <sup>2</sup> )	Code imprimé	M18 HCCT, M18 ONEHCCT60			M18 HCCT109/42		
				Designation	Réf	Code EAN	Designation	Réf	Code EAN
a. NF C 20-130 pour les cosses	Hex	16	16	NF22 Cu 16	4932451733	4002395276837	NF13 Cu 16	4932459453	4058546011147
		25	25	NF22 Cu 25	4932451734	4002395276844	NF13 Cu 25	4932459454	4058546011154
		35	35	NF22 Cu 35	4932451735	4002395276851	NF13 Cu 35	4932459455	4058546011161
		50	50	NF22 Cu 50	4932451736	4002395276868	NF13 Cu 50	4932459456	4058546011178
		70	70	NF22 Cu 70	4932451737	4002395276875	NF13 Cu 70	4932459457	4058546011185
		95	95	NF22 Cu 95	4932451738	4002395276882	NF13 Cu 95	4932459458	4058546011192
		120	120	NF22 Cu 120	4932451739	4002395276899	NF13 Cu 120	4932459459	4058546011208
		150	150	NF22 Cu 150	4932451740	4002395277506	NF13 Cu 150	4932459460	4058546011215
		185	185	NF22 Cu 185	4932451741	4002395277513	NF13 Cu 185	4932459461	4058546011222
		240	240	NF22 Cu 240	4932451742	4002395277520	NF13 Cu 240	4932459462	4058546011239
		300	300	NF22 Cu 300	4932451743	4002395277544	NF13 Cu 300	4932459463	4058546011246
400	400	-	-	-	NF13 Cu 400	4932459464	4058546011253		



Type	Forme	Taille (mm <sup>2</sup> )	Code imprimé	M18 HCCT, M18 ONEHCCT60			M18 HCCT109/42		
				Designation	Réf	Code EAN	Designation	Réf	Code EAN
a. Alu Cuivre (9 mm crimp) NFC 63-061-B	Hex	35/ 50	E140	NF22 E140	4932479394	4058546371883	NF13 E140-2x9	4932479686	4058546374808
		70/ 95/ 120	E173	NF22 E173	4932479395	4058546371890	NF13 E173-2x9	4932479687	4058546374815
		150/ 185/ 240	E235	NF22 E235	4932479396	4058546371906	NF13 E235-2x9	4932479688	4058546374822
	Hex	300	E260	NF22 E260	4932479397	4058546371913	NF13 E260-2x9	4932479689	4058546374839
		6 - 35	E140	NF22 E140	4932479394	4058546371883	NF13 E140-2x9	4932479686	4058546374808
		25 - 70	E173	NF22 E173	4932479395	4058546371890	NF13 E173-2x9	4932479687	4058546374815
		150	E215	NF22 E215	4932479398	4058546371920	NF13 E215-9	4932479690	4058546374846
		185 - 240	E280	-	-	-	NF13 E280-9	4932479691	4058546374853
		7.07	E54	NF22 E54	4932479399	4058546371937	NF13 E54-10	4932479692	4058546374860
		9.6/ 10.8/ 12.56	E68	NF22 E68	4932479400	4058546371944	NF13 E68-18	4932479693	4058546374877
		12.4/ 14.1/ 15.9/ 19.6	E72	NF22 E72	4932479401	4058546371951	NF13 E72-10	4932479694	4058546374884
17.8/ 22/ 27.6	E83	NF22 E83	4932479402	4058546371968	NF13 E83-18	4932479695	4058546374891		
a. Ligne aérienne cuivre BT / HTA JU	Hex	28.25/ 29.3/ 38.2/ 38.46	E100	NF22 E100	4932479403	4058546371975	NF13 E100-18	4932479696	4058546374907
		48.3	E120	NF22 E120	4932479404	4058546371982	NF13 E120-18	4932479697	4058546374914
		70/ 95/ 120	E173	NF22 E173	4932479395	4058546371890	NF13 E173-2x9	4932479687	4058546374815
	Hex	116/ 146	E215	-	-	-	NF13 E215-18	4932479698	4058546374921
		22	E100	-	-	-	NF13 E100-18	4932479696	4058546374907
		34.4	E120	-	-	-	NF13 E120-18	4932479697	4058546374914
		43.1/ 54.6	E140	-	-	-	NF13 E140-2x9	4932479686	4058546374808
		75.5/ 93.3	E173	-	-	-	NF13 E173-2x9	4932479687	4058546374815
		117	E210	-	-	-	NF13 E210-10	4932479699	4058546374938
		148	E230	-	-	-	NF13 E230-10	4932479700	4058546374945
		228	E280	-	-	-	NF13 E280-5	4932479701	4058546374952
17.8/ 22/ 27.8/ 34.4	E120	-	-	-	NF13 E120-18	4932479697	4058546374914		
37.7/ 43.1/ 54.6	E140	-	-	-	NF13 E140-2x9	4932479686	4058546374808		
58.9/ 80/ 69.3/ 88	E173	-	-	-	NF13 E173-2x9	4932479687	4058546374815		
a. Connecteurs BT / HTA JAR, JARL, JLR	Hex	59.7/ 116.2	E210	-	-	-	NF13 E210-10	4932479699	4058546374938
		75.7/ 147.1	E230	-	-	-	NF13 E230-10	4932479700	4058546374945
		17.8/ 22/ 27.8/ 34.4/ 43.1	E54	-	-	-	NF13 E54-10	4932479694	4058546374860
		37.7/ 54.6/ 69.3/ 88	E72	-	-	-	NF13 E72-10	4932479694	4058546374884
		58.9/ 80	E100	-	-	-	NF13 E100-10	4932479702	4058546374969
		59.7/ 116.2/ 75.5/ 147.1	E120	-	-	-	NF13 E120-9	4932479703	4058546374976



	Type	Forme	Taille (mm <sup>2</sup> )	Code imprimé	M18 HCCT, M18 ONEHCCT60			M18 HCCT109/42		
					Designation	Réf	Code EAN	Designation	Réf	Code EAN
a.	Connecteurs sans soudure en cuivre (DIN 46234, DIN 46230, DIN 46341)	Half round indent	16	16	Q22 CU 16	4932451766	4002395278978	Q13 CU 16	4932459477	4058546011383
			25	25	Q22 CU 25	4932451767	4002395278985	Q13 CU 25	4932459478	4058546011390
			35	35	Q22 CU 35	4932451768	4002395278992	Q13 CU 35	4932459479	4058546011406
			50	50	Q22 CU 50	4932451769	4002395279609	Q13 CU 50	4932459480	4058546011413
			70	70	Q22 CU 70	4932451770	4002395279616	Q13 CU 70	4932459481	4058546011420
			95	95	-	-	-	Q13 CU 95	4932459482	4058546011437

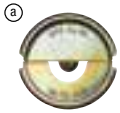

	Type	Forme	Taille (mm <sup>2</sup> )	Code imprimé	M18 HCCT, M18 ONEHCCT60			M18 HCCT109/42		
					Designation	Réf	Code EAN	Designation	Réf	Code EAN
a.	DIN Aluminium pour cosses de compression de câble en aluminium et connecteurs (DIN 46329, 46267 Partie 1 et 2, DIN EN 50182)	Hex	10	10	DIN22 AL 10	4932479390	4058546371845	-	-	-
			16/25	12	DIN22 AL 16/25	4932451771	4002395279623	DIN13 AL 16/25	4932459506	4058546026783
			35	14	DIN22 AL 35	4932451772	4002395279630	DIN13 AL 35	4932459507	4058546026790
			50	16	DIN22 AL 50	4932451773	4002395279647	DIN13 AL 50	4932459508	4058546026806
			70	18	DIN22 AL 70	4932451774	4002395279654	DIN13 AL 70	4932459509	4058546026813
			95/120	22	DIN22 AL 95/120	4932451775	4002395279661	DIN13 AL 95/120	4932459510	4058546026820
			150	25	DIN22 AL 150	4932451776	4002395279678	DIN13 AL 150	4932459511	4058546026837
			185	28	DIN22 AL 185	4932451777	4002395279685	DIN13 AL 185	4932459512	4058546026844
			240	32	DIN22 AL 240	4932451778	4002395279692	DIN13 AL 240	4932459513	4058546026851
			300	34	DIN22 AL 300	4932451779	4002395279699	DIN13 AL 300	4932459514	4058546026868

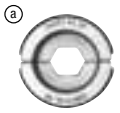

	Type	Forme	Taille (mm <sup>2</sup> )	Code imprimé	M18 HCCT, M18 ONEHCCT60			M18 HCCT109/42		
					Designation	Réf	Code EAN	Designation	Réf	Code EAN
a.	Cosses et connecteurs pour câbles tubulaires en cuivre série L	Hex	16	8	L22 Cu 16	4932464487	4058546224325	L23 Cu 16	4932464500	4058546224455
			25	10	L22 Cu 25	4932464488	4058546224332	L13 Cu 25	4932464501	4058546224462
			35	12	L22 Cu 35	4932464489	4058546224349	L13 Cu 35	4932464502	4058546224479
			50	14	L22 Cu 50	4932464490	4058546224356	L13 Cu 50	4932464503	4058546224486
			70	16	L22 Cu 70	4932464491	4058546224363	L13 Cu 70	4932464504	4058546224493
			95	18	L22 Cu 95	4932464492	4058546224370	L13 Cu 95	4932464505	4058546224500
			120	20	L22 Cu 120	4932464493	4058546224387	L13 Cu 120	4932464506	4058546224516
			150	22	L22 Cu 150	4932464494	4058546224394	L13 Cu 150	4932464507	4058546224523
			185	25	L22 Cu 185	4932464495	4058546224401	L13 Cu 185	4932464508	4058546224530
			240	28	L22 Cu 240	4932464496	4058546224417	L13 Cu 240	4932464509	4058546224547
			300	32	L22 Cu300	4932479393	4058546371876	L13 Cu 300	4932464510	4058546224554



	Type	Forme	Taille (mm <sup>2</sup> )	Code imprimé	M18 HCCT, M18 ONEHCCT60			M18 HCCT109/42		
					Designation	Réf	Code EAN	Designation	Réf	Code EAN
a.	Matrices rondes de conducteurs de forme triangulaire en aluminium et en cuivre	Lisse	16	-	RU22 Cu/Al 16	4932451780	4002395276912	RU13 Cu/Al16	4932459483	4058546011444
			35/25	-	RU22 Cu35/AL25	4932451781	4002395276929	RU13 Cu35/AL25	4932459484	4058546011451
			50/35	-	RU22 Cu50/AL35	4932451782	4002395276936	RU13 Cu50/AL35	4932459485	4058546011468
			70/50	-	RU22 Cu70/AL50	4932451783	4002395276943	RU13 Cu70/AL50	4932459486	4058546011475
			95/70	-	RU22 Cu95/AL70	4932451784	4002395276950	RU13 Cu95/AL70	4932459487	4058546011482
			120/95	-	RU22 Cu120/AL95	4932451785	4002395276967	RU13 Cu120/AL95	4932459488	4058546011499
			150/120	-	RU22 Cu150/AL120	4932451786	4002395276974	RU13 Cu150/AL120	4932459489	4058546011506
			185/150	-	RU22 Cu185/AL150	4932451787	4002395276981	RU13 Cu185/AL150	4932459490	4058546011513
			240/185	-	RU22 Cu240/AL185	4932451788	4002395276998	RU13 Cu240/AL185	4932459491	4058546011529
			300/240	-	RU22 Cu300/AL240	4932451789	4002395277605	RU13 Cu300/AL240	4932459492	4058546011536



	Type	Forme	Taille (mm <sup>2</sup> )	Code imprimé	M18 HCCT, M18 ONEHCCT60			M18 HCCT109/42		
					Designation	Réf	Code EAN	Designation	Réf	Code EAN
a.	Matrices rondes de conducteurs de forme trapézoïdale pour le cuivre	Trapézoïdale	16	-	-	-	-	AEH13 Cu 16	4932459515	4058546026875
			25	-	-	-	-	AEH13 Cu 25	4932459516	4058546026882
			35	-	-	-	-	AEH13 Cu 35	4932459517	4058546026889
			50	-	-	-	-	AEH13 Cu 50	4932459518	4058546026896
			70	-	-	-	-	AEH13 Cu 70	4932459519	4058546026903
			95	-	-	-	-	AEH13 Cu 95	4932459520	4058546026910
			120	-	-	-	-	AEH13 Cu 120	4932459521	4058546026917
			150	-	-	-	-	AEH13 Cu 150	4932459522	4058546026924
			185	-	-	-	-	AEH13 Cu 185	4932459523	4058546026931
			240	-	-	-	-	AEH13 Cu 240	4932459524	4058546026938



	Type	Forme	Taille (mm <sup>2</sup> )	Code imprimé	M18 HCCT, M18 ONEHCCT60			M18 HCCT109/42		
					Designation	Réf	Code EAN	Designation	Réf	Code EAN
a.	Profil C	Ovale	10	-	C22 Cu 10/C4	4932464863	4058546228088	-	-	-
			16	-	C22 Cu 16/C5	4932464864	4058546228095	C13 Cu 16	4932459525	4058546026974
			25	-	C22 Cu 25/C6	4932464865	4058546228102	C13 Cu 25	4932459526	4058546026981
			35	-	C22 Cu 35/C7	4932464866	4058546228109	C13 Cu 35	4932459527	4058546026988
			50	-	-	-	-	C13 Cu 50	4932459528	4058546027001
			70	-	-	-	-	C13 Cu 70	4932459529	4058546027018
			10	-	-	-	-	C13 Cu 10	4932459530	4058546027025
			10-35	-	-	-	-	C13 Cu 10-35	4932459531	4058546027032
			25-50	-	-	-	-	C13 Cu 25-50	4932459532	4058546027049
			35-70	-	-	-	-	C13 Cu 35-70	4932459533	4058546027056



	Type	Forme	Taille (mm <sup>2</sup> )	Code imprimé	M18 HCCT, M18 ONEHCCT60			M18 HCCT109/42		
					Designation	Réf	Code EAN	Designation	Réf	Code EAN
a.	Matrices rondes de conducteurs de forme ovale pour le cuivre, profil H	Ovale	70	-	-	-	-	HAH13 Cu 70	4932459534	4058546027063
			95	-	-	-	-	HAH13 Cu 95	4932459535	4058546027070
			120	-	-	-	-	HAH13 Cu 120	4932459536	4058546027087



	Type	Forme	Taille (mm <sup>2</sup> )	Code imprimé	M18 HCCT, M18 ONEHCCT60			M18 HCCT109/42		
					Designation	Réf	Code EAN	Designation	Réf	Code EAN
a.	Matrices rondes de conducteurs de forme ovale pour le cuivre avec double point de pression	Ovale	2x50	-	-	-	-	DP13 Cu 2x50	4932459537	4058546027094
			2x70	-	-	-	-	DP13 Cu 2x70	4932459538	4058546027100
			2x95	-	-	-	-	DP13 Cu 2x95	4932459539	4058546027117



	Type	Forme	M18 HCCT, M18 ONEHCCT60			M18 HCCT109/42		
			Contenu	Réf	Code EAN	Contenu	Réf	Code EAN
a.	Coffrets de matrices de sertissage		Coffret de matrices DIN 22 CU (11pcs) - 16, 25, 35, 50, 70, 95, 120, 150, 185, 240 & 300 mm <sup>2</sup>	4932471997	4058546298968	Coffret de matrices DIN13 Cu (11pcs) - 16, 25, 35, 50, 70, 95, 120, 150, 185, 240 & 300 mm <sup>2</sup>	4932472000	4058546323967
			Coffret de matrices DIN 22 AL (9pcs) - 16/25, 35, 50, 70, 95/120, 150, 185, 240 & 300 mm <sup>2</sup>	4932471998	4058546298975	Coffret de matrices DIN13 Al (9pcs) - 16/25, 35, 50, 70, 95/120, 150, 185, 240 & 300 mm <sup>2</sup>	4932472001	4058546323974
			Coffret de matrices R22 Cu (11pcs) - 16, 25, 35, 50, 70, 95, 120, 150, 185, 240 & 300 mm <sup>2</sup>	4932471999	4058546298982	Coffret de matrices DIN13 Cu (11pcs) - 16/25, 35, 50, 70, 95/120, 150, 185, 240 & 300 mm <sup>2</sup>	4932472002	4058546323981
b.	Coffret pour matrices de sertissage		Boîte de rangement pour matrices de M18 HCCT (matrices à acheter séparément)	4932459339	4058546010003	Boîte de rangement pour les matrices de M18 HCCT109/42 (matrices à acheter séparément)	4932464211	4058546221560

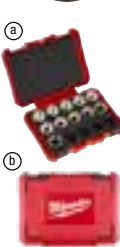

## ACCESSOIRES : COUPE-TUBES

	Designation	Réf	Code EAN
a	Galets de coupe-tube. Convient pour les tuyaux en cuivre. Ne convient pas aux tuyaux en plastique ou en acier inoxydable.	48380010	045242159710
b	Lame de rechange.	4932430070	4002395377312
c.	Lame de coupe tube pour C12 PPC	4931441978	4002395179268
d.	Lame pour coupe tube inox M12™ RAPTOR™ - 2pc	4932479243	4058546370374
e.	Lame pour coupe tube inox M12™ RAPTOR™	4932498665	4058546525347
f.	Lame pour M18 FUEL™ coupe tube acier	4932500399	4058546617011
g.	Tête de dénudage 12-19 mm	4932499277	4058546564414



## ACCESSOIRES : COUPE-CÂBLE

	Description	Caractéristiques	Réf	Code EAN
a.	Mâchoires et lames pour couper l'acier. ACSS (conducteur en aluminium renforcé d'acier) et ACSR (conducteur en aluminium acier). Ex : 477 ACSR. Câble de tension jusqu'à une épaisseur de Ø 9,5 mm. Ne convient pas pour le câble blindé.	Mâchoires et lames pour couper l'acier. ACSS (conducteur en aluminium renforcé d'acier) et ACSR (conducteur en aluminium acier). Ex : 477 ACSR. Câble de tension jusqu'à une épaisseur de Ø 9,5 mm. Ne convient pas pour le câble blindé.	49162773	045242350070
	Lames de remplacement pour couper l'acier jusqu'à Ø 9,5 mm d'épaisseur. Ne convient pas pour le câble blindé.	Lames de remplacement pour couper l'acier jusqu'à Ø 9,5 mm d'épaisseur. Ne convient pas pour le câble blindé.	48440412	045242355235
b.	Set de mâchoires et lames coupe câbles pour couper le cuivre et l'aluminium jusqu'à 4 x 50 mm <sup>2</sup> , 1 x 100 mm <sup>2</sup>	Set de mâchoires et lames coupe câbles pour couper le cuivre et l'aluminium jusqu'à 4 x 50 mm <sup>2</sup> , 1 x 100 mm <sup>2</sup> .	4932430839	4002395385010
	Lames de remplacement pour couper le cuivre et l'aluminium	Lames de coupe câble pour câbles standards cuivre/alu. Lames compatibles avec les mâchoires du coupe câble M18HCC & les mâchoires de coupe de la sertisseuse M18HCCT.	4932464498	4058546224431
c.	Mâchoire de coupe câble avec lames pour fil fin toronné	Mâchoire et lames de coupe câble pour fil toronné de catégorie 5 et fil torsadé de catégorie 6 selon la norme IEC 602228/DIN VDE 0295. Fonctionne aussi avec les câbles de données et de télécommunication très flexible. Non compatible avec les câbles toronnés épais. Capacité maximale Ø 35 mm.	49162778	045242505722
	Lame de remplacement pour fil fin toronné	Lame de remplacement pour fil fin toronné	48442778	045242505739
d.	Mâchoires et lames de coupe câble pour fil métallique de qualité	Mâchoires et lames de coupe pour fil métallique de qualité, fil d'acier galvanisé correspondant à la norme DIN48201/3 classe ST1/ST2/ST3. Non compatible avec les cordes d'acier à torsions fins. Capacité maximale Ø 15 mm.	49162777	045242505449
	Lame de remplacement pour fil métallique de qualité	Lame de remplacement pour fil métallique de qualité	48442777	045242505456
e.	Mâchoires pour câble renforcé pour M18 HCC	Mâchoires pour câble renforcé pour M18 HCC	4932464867	4058546228125
f.	Lame de remplacement pour M18 HCC125 / M18 HSFC125	Lame de remplacement pour M18 HCC125/ M18 HSFC125	4932492423	4058546417901
		Lame de remplacement du vérin mobile pour M18 HCC125/ M18 HSFC125	4932492424	4058546417918
g.	Kit de mise à la terre pour M18 HSFC125	Kit de mise à la terre pour M18 HSFC125	4932492425	4058546417925

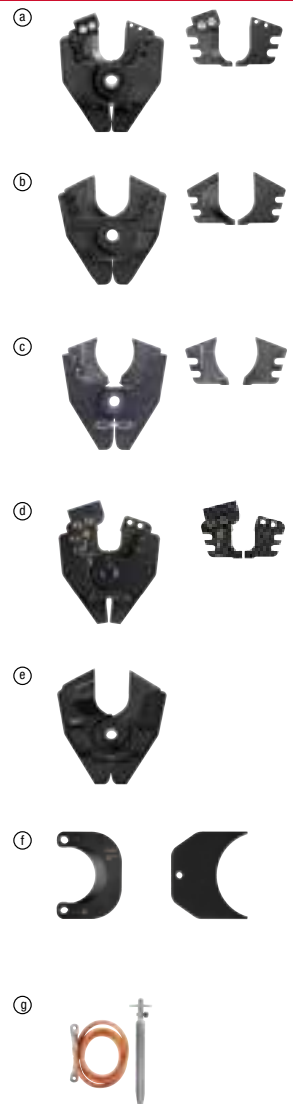

## ACCESSOIRES : MATRICES POUR COUPE TIGE FILETÉE

	Designation	Réf	Code EAN
a.	Matrices de coupe de tige filetée M6-M12 pour M18BLTRC	4932471372	4058546290009



## MATRICE POUR CISAILLE DE CHEMINS DE CÂBLE

	Designation	Réf	Code EAN
a.	Set de matrice pour coupe 22 x 41 mm	49160078	045242821914
	Set de matrice pour coupe 41 x 41 mm	49160158	045242821891
	Set de matrice pour coupe 21 x 41 mm	49161316	045242821907
b.	Set de matrice en C pour coupe 21 x 41	49161513	045242821921
	Set de matrice en C pour coupe 22 x 41	49161578	045242821938



## ACCESSOIRES : TIRE-FIL M18 FUEL™



	Designation	Réf	Code EAN
a.	Tambour acier pour tire fil 36 m	48445176	4058546326432
	Tambours acier pour tire fil		
b.	Tambour acier pour tire fil 73 m	48445178	4058546326449
	Tambours isolés 30 m	48445195	4058546326463
	Tambours isolés pour tire fil		
	Tambours isolés 60 m	48445197	4058546326470



## ACCESSOIRES POUR EMPORTE-PIÈCE

	Designation	Ø (mm)	Réf	Code EAN		Designation	Ø (mm)	Réf	Code EAN
	Poinçon M16	16.2	4932430841	4002395385034		Matrice M16	16.2	4932430913	4002395385751
	Poinçon PG16	22.5	4932430843	4002395385058		Matrice PG16	22.5	4932430915	4002395385775
	Poinçon M20	20.4	4932430842	4002395385041		Matrice M20	20.4	4932430914	4002395385768
	Poinçon PG21	28.3	4932430845	4002395385072		Matrice PG21	28.3	4932430917	4002395385799
a.	Poinçon M25	25.4	4932430844	4002395385065		a. Matrice M25	25.4	4932430916	4002395385782
	Poinçon M32	32.5	4932430846	4002395385089		Matrice M32	32.5	4932430918	4002395385805
	Poinçon M40	40.5	4932430847	4002395385096		Matrice M40	40.5	4932430919	4002395385812
	Poinçon M50	50.5	4932430848	4002395385102		Matrice M50	50.5	4932430920	4002395385829
	Poinçon M63	63.5	4932430849	4002395385119		Matrice M63	63.5	4932430921	4002395385836

- Convient pour l'acier doux et l'aluminium jusqu'à une épaisseur de 3 mm.
- Convient également pour l'acier inoxydable max. 2,5 mm.

b.	Boulon de serrage 11,1 mm ( $\frac{7}{16}$ )	Boulon de serrage 49162680 (pour 16,2 et 20,4 mm)	11,1 mm : nécessite un pré-perçage avec un foret / foret à étage de 11,3 - 11,5 mm.	49162680	045242311774	
c.	Boulon de serrage 19 mm ( $\frac{3}{4}$ )	Boulon de serrage 49162681	19 mm : nécessite un pré-perçage avec foret de 19,5 - 20 mm / foret à étage.	49162681	045242311781	

## ACCESSOIRES : POMPE HYDRAULIQUE

	Designation	Caractéristique	Réf	Code EAN
a.	Câble d'extension de la télécommande 1,8m pour M18 HUP	<ul style="list-style-type: none"> <li>◦ Compatible avec la M18™ FORCE LOGIC™ Pompe hydraulique</li> <li>◦ Protection IP 67 pour une meilleure fiabilité</li> <li>◦ Connecteurs Male-Femelle pour ajouter des rallonges jusqu'à 7.3m de long.</li> </ul>	49122775	4058546326487
b.	Système de suspension pour M18 HUP700	<ul style="list-style-type: none"> <li>◦ Compatible avec la pompe hydraulique M18™ FORCE LOGIC™</li> <li>◦ Système d'extension qui permet de l'utiliser sur la plupart des seaux.</li> <li>◦ Géométrie symétrique, permet de l'utiliser dans les 2 sens</li> <li>◦ Permet de conserver la pompe à une hauteur idéal pour travailler.</li> </ul>	49122776	045242535231
c.	Huile de remplacement pour M18 HUP700	<ul style="list-style-type: none"> <li>◦ 1 Litre d'huile pour pompe hydraulique M18™ FORCE LOGIC™</li> <li>◦ Assure des performance complète et fiable dans des environnements entre -18°C et 50°C</li> </ul>	4932472004	4058546324001



## ACCESSOIRES : EXPANDEUR

	Ø tuyau (mm)	Épaisseur (mm)	Pression (bar)	Adapté	Réf	Code EAN
a.	PXPH 9.9 - 144/8	9.9	1.1	4/8	M12, M18	4932430102 4002395377633
	PXPH 12I - 14	12	1.7/ 1.8/ 2	6-10	M12, M18	4932352716 4002395373741
	PXPH 15N - 14	14 / 15	2.5	6-10	M12, M18	4932352727 4002395373857
	PXPH 16I - 1406	16	1.5/ 1.8	6	M12, M18	4932430103 4002395377640
	PXPH 16I - 14	16	1.8/ 2.0/ 2.2	10	M12, M18	4932352717 4002395373758
	PXPH 18N - 14	17 / 18	2.5	6-10	M12, M18	4932352728 4002395373864
	PXPH 20I - 1406	20	1.9/ 2.0/ 2.3	6, (8 bar - Ø 2.3 mm)	M12, M18	4932352718 4002395373765
	PXPH 20I - 1410	20	2.8	10	M12, M18	4932352719 4002395373772
	PXPH 22N - 14	22	3	6-10	M12, M18	4932352729 4002395373871
	PXPH 25I - 1406	25	2.3	6	M12, M18	4932352720 4002395373789
	PXPH 25I - 1410	25	3.5	10	M12, M18	4932352721 4002395373796
	PXPH 28N - 14	28	4	6-10	M12, M18	4932352730 4002395373888
	PXPH 32I - 1406	32	2.9	6	M12, M18	4932352723 4002395373819
	PXPH 32I- 25	32	2.9/ 4.4	6-10	M18	4932352724 4002395373826
	PXPH 40I - 2506	40	3.7	6	M18	4932352725 4002395373833
	PXPH 40I - 2510	40	5.5	10	M18 FPXP	4932479581 4058546373757
	PXPH 40I - 5606	40	3.7	6-10	M18 BLPXPL	4932451396 4002395160884
	PXPH 50I - 25	50	4.6/ 6.9	6-10	M18 FPXP	4932479582 4058546373764
	PXPH 50I - 5606	50	4.6	6-10	M18 BLPXPL	4932451397 4002395160891
	PXPH 63I - 5606	63	5.8	6-10	M18 BLPXPL	4932451398 4002395158102
PXPH 75I - 5606	75	6.8	6-10	M18 BLPXPL	4932451399 4002395158119	
b.		Graisse		Pour lubrifier les têtes d'expandeurs	4932352726	4002395373840



## RAPID SEAL™ TÊTES D'EXPANDEUR

	Ø tuyau (mm)	Épaisseur (mm)	Pression (bar)	Adapté	Réf	Code EAN
a.	FPXPH9.9I-14	9.9	1.1	4-8	M12, M18	4932472150 4058546325466
	FPXPH16I-14	16	1.5/ 1.8/ 2.0/ 2.2	6-10	M12, M18	4932472151 4058546325473
	FPXPH20I-1406	20	1.9/ 2.0/ 2.3	6-8	M12, M18	4932472152 4058546325480
	FPXPH20I-1410	20	2.8	10	M12, M18	4932472153 4058546325497
	FPXPH25I-1406	25	2.3	6	M12, M18	4932472271 4058546339173
	FPXPH25I-1410	25	3.5	10	M12, M18	4932472272 4058546339180
	FPXPH32I-1406	32	2.9	6	M12, M18	4932472273 4058546339197



## ACCESSOIRES : PISTOLETS EXTRUDEURS

	Designation	Pour extrudeurs	Réf	Code EAN	
a.	Récepteur pour cartouche 310 ml. Pour cartouches 250 et 310 ml. Comprend un ensemble de tige pour piston (référence 4932430099), piston pour assemblages de chariot et une vis d'alimentation (référence 44700330).	C18 PCG	48081076	045242263127	
b.	Récepteur pour cartouche 310 ml. Pour cartouches 250 et 310 ml. Comprend un ensemble de tige pour piston (référence 4932430099), piston pour assemblages de chariot et une vis d'alimentation (référence 44700330).	C12 PCG	48080900	045242286355	
c.	Tube Aluminium 400 ml. Pour cartouche 400 ml	C18 PCG,C12 PCG	4932352844	4002395375028	
d.	Tube Aluminium 600 ml. Pour cartouche 600 ml	C18 PCG,C12 PCG	4932352845	4002395375035	
e.	Tube transparent 400 ml. Pour cartouche 400 ml	C18 PCG,C12 PCG	4932352842	4002395375004	
f.	Tube transparent 600 ml. Pour cartouche 600 ml	C18 PCG,C12 PCG	4932352843	4002395375011	
g.	Crémaillère pour cartouche 310 ml. Pour utilisation avec: 48081076 récepteur standard 310 ml.	C18 PCG	4932352937	4002395375950	
h.	Crémaillère pour cartouche 310 ml. Pour utilisation avec: 48080900 récepteur standard 310 ml.	C12 PCG	4932430099	4002395377602	
i.	Crémaillère (340 mm de long). Pour utilisation avec: récepteur 48081075 et cartouche 48081085.	PCG 14 / 300,PCG 14 / 600	49520600	045242190201	
j.	Crémaillère pour cartouche 400 ml; Pour utilisation avec: 4932352844 tube aluminium 400 ml; 4932352842 tube transparent 400 ml.	C18 PCG	48091090	045242263158	
k.	Crémaillère pour cartouche 400 ml Pour utilisation avec: 4932352844 tube aluminium 400 ml - 4932352842 tube transparent 400 ml.	C12 PCG	4932430100	4002395377619	
l.	Crémaillère pour cartouche 600 ml - Pour utilisation avec: 4932352845 tube aluminium 600 ml; 4932352843 tube transparent 600 ml.	C18 PCG	48091091	045242263165	
m.	Crémaillère pour cartouche 600 ml Pour utilisation avec: 4932352845 tube aluminium 600 ml - 4932352843 tube transparent 600 ml.	C12 PCG	4932430101	4002395377626	
n.	Piston pour support de cartouche ouverte.	C18 PCG,C12 PCG	44700330	045242260928	
o.	Piston pour support de cartouche fermée.	C18 PCG,C12 PCG	44700375	045242277438	
p.	Raccord pour pistolet à graisse M12	-	4932501095	4058546623975	
q.	Raccord pour pistolets à graisse M18	-	4932501096	4058546623982	

## ACCESSOIRES : TEST & MESURE

	Designation	Réf	Code EAN
a.	Pinces crocodiles (maxi. 1000 Volts/10 Ampères).	49771005	045242238972

(a)



## ACCESSOIRES : ONEKEY™ TICK BLUETOOTH®

	Modèle :	Designation	Réf	Code EAN
a.	AIDT	AIDT petite surface plastique	4932480559	4058546408442
b.		AIDT grande surface plastique	4932480560	4058546408459
c.		AIDT petite surface métallique	4932480561	4058546408466
d.		AIDT grande surface métallique	4932480562	4058546408473
e.	BTT	BTT Tick Milwaukee® - Puce Bluetooth® ONE-KEY™	4933478640	4058546348335
		BTT Tick Milwaukee® - Puce Bluetooth® ONE-KEY™ - 10 pcs	4933478643	4058546348366

(a)



(b)



(c)



(d)



(e)



(e)



## ACCESSOIRES : DÉFONCEUSE

		Designation	Réf	Code EAN
a.	TRB-1	Base déportée pour M18 FTR, permet de tailler près des murs	4932471946	4058546298456
b.	TRB-2	Base déportée pour M18 FTR8	4932493596	4058546484675
c.	RCA-1	Pince de serrage Ø 6,35 mm pour M18 FTR8	4932479425	4058546372194
d.	TRA-2	Embase plongeante pour affleureuse M18 FTR ET M18 FTR8	4932480544	4058546408299
e.	RBA-1	Embase plongeante pour défonceuse M18 FR12	4932493307	4058546481780
f.	RBA-2	Adaptateur rail de guidage permet le montage de la défonceuse M18 FR12 sur les rails de guidages MILWAU-KEE®	4932493306	4058546481773
g.	RC600	Pince de serrage et écrou de 6 mm pour M18 FR12	4932493912	4058546510725
	RC635	Pince de serrage et écrou de 6,35 mm (1/4") pour M18 FR12	4932493913	4058546510732
	RC800	Pince de serrage et écrou de 8 mm pour M18 FR12	4932493914	4058546510749
	RC1200	Pince de serrage et écrou de 12 mm pour M18 FR12	4932493915	4058546510756
	RC1250	Pince de serrage et écrou de 12,5 mm (1/2") pour M18 FR12	4932493916	4058546510763

(a)



(b)



(c)



(d)



(e)



(f)



(g)



## ACCESSOIRES : CAMÉRAS D'INSPECTION

	Designation	Longueur câble (m)	Ø câble (mm)	Pour caméras d'inspection	Réf	Code EAN
a.	Extension de câble. 5 extensions maximum peuvent être fixées ensemble.	0.9	17	C12 AVD, C12 AVA	48530141	045242216529
	Flexible 1 mètre.	1	12	M12 IC AV3	48530150	045242344208
b.	Flexible 1 mètre avec tête articulée.	1	12	M12 IC AV3	48530155	045242344215
c.	Centreurs pour M18™SIC36	-	-	M18 SIC36	4931473616	4058546354923
d.	Centreurs pour M18™SIC60	-	-	M18 SIC60	4931473638	4058546355142
e.	Kit de mise à la terre pour M18™SISH	-	-	M18 SISH	4931473526	4058546354022
g.	Support pour tablette / smartphone	-	-	M18 SIC60SC HDR, M18 SIC60 HDR, M18 SIC36 HDR, M18 SIC30 HDR	4932478406	4058546324100
h.	Caméra de remplacement de 5,0 mm pour micro-caméra d'inspection auto M12™	1.5	5.0	M12 ATB, M12 APB	4932500241	4058546615437
i.	Tête de caméra 3m x 10mm pour caméra d'inspection de canalisation M12™	3	6	M12 SIM	4932498227	4058546520960
	Tête de caméra 1.2m x 10mm pour caméra d'inspection de canalisation M12™	1.2	6	M12 SIM	4932498228	4058546520977
j.	Câble poussoir et tambour de rechange ultra flexibles pour M12 SIC020, pour tuyaux entre 32 mm et 70 mm de diamètre	20	6.5	M12 SIC020	4932501258	4058546639747
	Câble poussoir et tambour de rechange hautement flexibles pour M12 SIC026, pour tuyaux de 32 mm à 100 mm de diamètre	26	7.25	M12 SIC026	4932501259	4058546639754
k.	Ressort de rechange pour M12 SIC020	-	-	M12 SIC020	4932501260	4058546639761
	Ressort de rechange pour M12 SIC026	-	-	M12 SIC026	4932501261	4058546639778
l.	Kit de tête de caméra de remplacement 16 mm pour M12 SIC020	-	-	M12 SIC020	4932501262	4058546639785
	Kit de tête de caméra de remplacement 20 mm pour M12 SIC026	-	-	M12 SIC026	4932501263	4058546639792
m.	Centreur pour M12 SIC020, pour tuyaux de 32 mm à 70 mm	-	-	M12 SIC020	4932501264	4058546639808
	Centreur pour M12 SIC026, pour tuyaux de 40 mm à 100 mm	-	-	M12 SIC026	4932501265	4058546639815
n.	Support moniteur pour M12 SIM et M12 SICO	-	-	M12 SIC026, M12 SIC020	4932501266	4058546639822
o.	Kit de tête de caméra HDR 25 mm pour M18 SIC30 HDR, M18 SIC60SC HDR	-	-	M18 SIC60SC HDR, M18 SIC36 HDR, M18 SIC30 HDR	4932501267	4058546639839
	Kit de tête de caméra HDR 34 mm pour M18 SIC60 HDR	-	-	M18 SIC60 HDR	4932501268	4058546639846



## ACCESSOIRES : SUPPORT À TUBES

	Designation	Réf	Code EAN
a.	MILWAUKEE® mâchoire remplaçable pour support de tubes MPS	4932478923	4058546362058
	MILWAUKEE® mâchoire néoprène pour support de tubes MPS	4932478924	4058546362065
b.	MILWAUKEE® mâchoire acier inoxydable pour support de tubes MPS	4932478925	4058546362072
c.	MILWAUKEE® Etagère amovible pour support de tubes MPS	4932478926	4058546362089

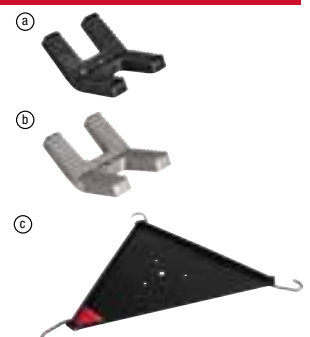

## ACCESSOIRES : CLÉ À CLIQUET TRAVERSANTE

		Designation	Réf	Code EAN
a.	INSIDER™ douilles traversantes pour cliquet traversant	INSIDER™ douilles traversantes 8 mm pour cliquet traversant	4932492855	4058546477264
		INSIDER™ douilles traversantes 9 mm pour cliquet traversant	4932492856	4058546477271
		INSIDER™ douilles traversantes 10 mm pour cliquet traversant	4932492857	4058546477288
		INSIDER™ douilles traversantes 11 mm pour cliquet traversant	4932492858	4058546477295
		INSIDER™ douilles traversantes 12 mm pour cliquet traversant	4932492859	4058546477301
		INSIDER™ douilles traversantes 13 mm pour cliquet traversant	4932492860	4058546477318
		INSIDER™ douilles traversantes 14 mm pour cliquet traversant	4932492861	4058546477325
		INSIDER™ douilles traversantes 15 mm pour cliquet traversant	4932492862	4058546477332
b.	INSIDER™ douilles pour cliquet traversantes	INSIDER™ douilles pour cliquet traversantes 16 mm	4932492863	4058546477349
		INSIDER™ douilles pour cliquet traversantes 17 mm	4932492864	4058546477356
		INSIDER™ douilles pour cliquet traversantes 18 mm	4932492865	4058546477363
		INSIDER™ douilles pour cliquet traversantes 19 mm	4932492866	4058546477370
		INSIDER™ douilles pour cliquet traversantes 21 mm	4932492867	4058546477387
c.	INSIDER™ Porte-embout pour cliquet traversant	INSIDER™ adaptateur 1/4" pour cliquet traversant	4932499408	4058546565725
		INSIDER™ adaptateur 3/8" pour cliquet traversant	4932499409	4058546565732
		INSIDER™ adaptateur 1/2" pour cliquet traversant	4932499410	4058546565749
d.	INSIDER™ Porte-embout Hex pour cliquet traversant	INSIDER™ Porte-embout Hex 1/4" pour cliquet traversant	4932492871	4058546477424



## ACCESSOIRES : SYSTÈME D'ASPIRATION

### ACCESSOIRES D'EXTRACTION DE POUSSIÈRE POUR PERFORATEURS

	Designation	Pour système d'extraction des poussières Milwaukee	Conditionné par	Quantité minimum	Réf	Code EAN
a.	Collecteur	M18 CDEX / M18/28 CPDEXIM12 DE	2	1	49902301	045242337279
b.	Filtres EPA	M18 CDEX / M18/28 CPDEXIM12 DE	3	1	49902306	045242299454
c.	Suceur plat	M12 DE	1	1	49902325*	045242297603
d.	Kit : filtre EPA+bac+couvercle	M12 DE	3	1	49902340	045242299461
e.	Kit : filtre EPA+bac+couvercle	M18 CDEX / M18/28 CPDEX	4	1	49902342	045242341948
f.	Boîte de dérivation de la poussière permettant la connexion du M12 DE à un aspirateur ou à un dispositif d'extraction de poussière indépendant. Ø sortie : 37 mm / Ø réception 32 mm		1	1	4932430479	4002395381401
g.	Extracteur de poussière PHDE152.		1	1	4932471990	4058546298890



## ACCESSOIRES ASPIRATEURS

	Designation	Pour système d'extraction des poussières Milwaukee	Réf	Code EAN
a	Tuyau antistatique 4m, Ø 36mm avec adaptateur	AS 300 ELCPIAS 500 ELCPIAS 300 EMAC	4932352311	4002395369706
	Adaptateur universel Ø 35 / 33 / 27 mm	WDC 1400 AIAS 1IAS 2 CIAS 3 WASE 1400/IASM 1400	4932369282	4002395338412
	Tuyau d'aspiration 5 m Ø 35 mm	ASE 1400/IASM 1400	4932373626	4002395351534
b.	Poignée en métal	AS 42 MACIAS 30 MACIAS 30 LAC	4932459691	4058546028633
c.	Raccord de tuyau 27 mm x 3.5	AS2-250EM/H	4932498236	4058546521059
d.	Séparateur cyclonique compatible PACKOUT™	M18 FPOVCL	4932498256	4058546521257
e.	Séparateur cyclonique compatible PACKOUT™	M18 FPOVCL	4932498256	4058546521257
f.	Kit de nettoyage	M18 ONEF2VC34M	4932498660	4058546525293
g.	Tuyau 6 m pour aspirateur	M18 ONEF2VC34M	4932498661	4058546525309
h.	Séparateur de poussière à empilement moyen NEXUS	M18 F2VC23LIM18 F2VC23LG2	4932500534	4058546618360
i.	Séparateur de poussière à empilement moyen NEXUS	M18 F2VC23LIM18 F2VC23LG2	4932500535	4058546618377



## SACS À POUSSIÈRE

	Designation	Pour système d'extraction des poussières Milwaukee	Capacité (l)	Réf	Code EAN
a.	Sacs filtrant (5 pcs)	AS 250 ECP	25	4932352306	4002395369652
b.	Sacs à poussière	AS 300 ELCPIAS 300 EMACIAS 300 ELAC	30	4932352307	4002395369669
c.	Sac à poussière plastique 30L (5 x)	AS 250 ECP/IAS 300 ELCPIAS 300 EMAC	30	4932352309	4002395369683
d.	Sacs jetables 30L	AS 42 MACIAS 30 MACIAS 30 LAC	30	4932459690	4058546028626
e.	Sacs à poussière	AS 500 ELCP	50	4932352308	4002395369676
f.	Sac à poussière non tissé pour AS30/42	AS 30 LACIAS 30 MACIAS 42 MAC	30	4932459689	4058546028619
g.	Sac à poussière non tissé (5 x)	M18 F2VC23L	23	4932479807	4058546376017
h.	Sac à poussière non tissé (3 x)	M18 FPOVCLIM12 FVCL	3.5	4932478762	4058546360443
i.	Sac à poussière	M18 ONEF2VC34M	34	4932498663	4058546525323
j.	Kit de filtres pour aspirateur	M18 ONEF2VC34M	-	4932498662	4058546525316
k.	Filtre	M18 FBPV2	-	4932500170	4058546614720



## FILTRES POUR ASPIRATEUR

	Designation	Pour système d'extraction des poussières Milwaukee	Réf	Code EAN
a.	Filtre (2 x)	AS 300 EMACIAS 300 ELAC	4932352305	4002395369645
b.	Filtre	AS 250 ECP/IAS 250 ECP	4932352303	4002395369621
c.	Filtre	AS 300 ELCPIAS 500 ELCPIAS 2-250 ELCP	4932352304	4002395369638
d.	Filtre polyester pour ASE 1400, ASM 1400 - 2 Pcs	ASE 1400/IASM 1400	4932373623	4002395351510
e.	Filtre plat PTFE	AS 30 LACIAS 42 MACIAS 30 MAC	4932459687	4058546028596
f.	Filtre de refroidissement moteur	AS 42 MACIAS 30 MACIAS 30 LAC	4932459688	4058546028602
g.	Filtre à eau universel	M12 FVCLIM18 FPOVCLIM18 VC2	4932478802	4058546360849
h.	Filtre à eau de remplacement	M18 F2VC23L	4932479806	4058546376000
i.	Filtre HEPA universel	M12 FVCLIM18 FPOVCLIM18 VC2	4932478754	4058546360368
j.	Filtre de remplacement HEPA pour M18 FCVL	M18 FCVL	4932478814	4058546360962
k.	Filtre à sec de remplacement	M18 F2VC23L	4932479805	4058546375997
l.	Filtre classe H	AS 2-250EH	4932498235	4058546521042



## ACCESSOIRES D'ASPIRATION AIR-TIP™

	Designation	Caractéristiques	Réf	Code EAN
a.	AT-1 AT-1 - Collecteur de poussière AIR-TIP™	<ul style="list-style-type: none"> <li>Conception en entonnoir pour capturer plus de débris</li> <li>Utilise la succion de l'aspirateur pour aspirer les murs, ce qui permet une utilisation mains libres.</li> <li>Compatible avec d'autres marques d'aspirateurs eau et poussière avec des diamètres de tuyau de 32 mm, 47,5 mm et 63,5 mm</li> </ul>	4932498010	4058546511708
b.	AT-2 AT-2 - AIR-TIP™ 3 en 1 suceur plat et brosse	<ul style="list-style-type: none"> <li>Tête de brosse réversible et amovible à deux faces</li> <li>La tête de brosse à deux faces comporte des poils longs et souples d'un côté, et des poils courts et rigides de l'autre.</li> <li>La tête de la brosse glisse et s'enlève facilement grâce à deux boutons d'arrêt</li> </ul>	4932498011	4058546511715
c.	AT-3 AT-3 - Brosse 2 en 1 AIR-TIP™	<ul style="list-style-type: none"> <li>L'outil de brossage glisse et se verrouille en place</li> <li>Brosses d'agitation pour faciliter l'élimination des débris</li> <li>Longueur 28,4 cm</li> <li>Compatible avec d'autres marques d'aspirateurs eau et poussière avec des diamètres de tuyau de 32 mm, 47,5 mm et 63,5 mm</li> </ul>	4932498012	4058546511722
d.	AT-4 AT-4 - Tuyaux flexibles longue portée AIR-TIP™	<ul style="list-style-type: none"> <li>5 longueurs et diamètres de micro-tuyaux interchangeables pour accéder à de nombreux espaces difficiles d'accès.</li> <li>Peut être utilisé dans divers espaces tels que l'automobile, la climatisation, la plomberie, les luminaires, les lignes de condensation, et bien d'autres encore.</li> </ul>	4932498013	4058546511739
e.	AT-5 AT-5 - Brosse en croix AIR-TIP™	<ul style="list-style-type: none"> <li>La conception des poils croisés permet d'éloigner les débris de la zone de nettoyage.</li> <li>Brosses d'agitation pour faciliter l'élimination des débris</li> <li>Compatible avec d'autres marques d'aspirateurs eau et poussière avec des diamètres de tuyau de 32 mm, 47,5 mm et 63,5 mm</li> </ul>	4932498014	4058546511746
f.	AT-6 AT-6 - Brosse à main pivotante AIR-TIP™	<ul style="list-style-type: none"> <li>Pivotant à 360°</li> <li>Têtes de brosse interchangeables incluses</li> <li>Compatible avec d'autres marques d'aspirateurs eau et poussière avec des diamètres de tuyau de 32 mm, 47,5 mm et 63,5 mm</li> </ul>	4932498015	4058546511753
g.	AT-7 AT-7 - Extension pivotante AIR-TIP™	<ul style="list-style-type: none"> <li>Mécanisme de cran fort</li> <li>L'articulation pivotante à 90° permet un meilleur accès au nettoyage au-dessus et en dessous de la tête.</li> <li>Compatible avec d'autres marques d'aspirateurs eau et poussière avec des diamètres de tuyau de 32 mm, 47,5 mm et 63,5 mm</li> </ul>	4932498016	4058546511760
h.	AT-8 AT-8 - Brosse d'angle rotative AIR-TIP™	<ul style="list-style-type: none"> <li>Tête de brosse rotative à 360°.</li> <li>Brosses d'agitation pour faciliter l'élimination des débris</li> <li>Compatible avec d'autres marques d'aspirateurs eau et poussière avec des diamètres de tuyau de 32 mm, 47,5 mm et 63,5 mm</li> <li>Embout en forme de coin</li> </ul>	4932498017	4058546511777
i.	AT-9 AT-9 - Kit d'extraction pour conduits AIR-TIP™	<ul style="list-style-type: none"> <li>Conception flexible en caoutchouc pour s'adapter aux petites boîtes à conduits et aux endroits étroits</li> <li>Les extrémités étroites et le bouchon en croix empêchent la ligne et le sac d'être aspirés par l'aspirateur.</li> <li>Joint conique en caoutchouc</li> </ul>	4932498018	4058546511784
j.	AT-10 AT-10 - Brosse pivotante à profil bas AIR-TIP™	<ul style="list-style-type: none"> <li>Articulation pivotante solide pour une utilisation dans de multiples orientations</li> <li>Tête plate pivotante à 360°.</li> <li>Les poils ne marquent pas et ne rayent pas les surfaces</li> <li>Brosses d'agitation pour faciliter l'élimination des débris</li> </ul>	4932498019	4058546511791
k.	AT-11 AT-11 - Embout magnétique AIR-TIP™	<ul style="list-style-type: none"> <li>Le revêtement en zinc noir empêche la rouille</li> <li>Optimisé pour une utilisation portable</li> <li>Compatible avec d'autres marques d'aspirateurs eau et poussière avec des diamètres de tuyau de 32 mm, 47,5 mm et 63,5 mm</li> </ul>	4932498020	4058546511807
l.	AT-12 AT-12 - Accessoire de nettoyage à angle droit pour aspirateur 4-en-1 AIR-TIP™	<ul style="list-style-type: none"> <li>La courbure graduelle et l'angle droit peuvent être utilisés autour des tuyaux près des murs et dans une variété de situations de nettoyage à accès difficile.</li> <li>Compatible avec d'autres marques d'aspirateurs eau et poussière avec des diamètres de tuyau de 32 mm, 47,5 mm et 63,5 mm</li> </ul>	4932498021	4058546511814
m.	AT-13 AT-13 - Accessoire flexible pour les endroits difficiles AIR-TIP™	<ul style="list-style-type: none"> <li>La tige d'outil flexible peut se plier pour atteindre des zones difficiles d'accès.</li> <li>40 cm de longueur totale</li> <li>Compatible avec d'autres marques d'aspirateurs eau et poussière avec des diamètres de tuyau de 32 mm, 47,5 mm et 63,5 mm</li> </ul>	4932498022	4058546511821
n.	AT-14 AT-14 - Kit de buses utilitaires AIR-TIP™	<ul style="list-style-type: none"> <li>La résine spéciale permet à chaque embout d'être utilisé sur des surfaces finies sans marquer la zone.</li> <li>Compatible avec d'autres marques d'aspirateurs eau et poussière avec des diamètres de tuyau de 32 mm, 47,5 mm et 63,5 mm</li> <li>Les bords non marquants sont indiqués par la surface noire de chaque outil.</li> </ul>	4932498023	4058546511838
o.	AT-15 AT-15 - Buse utilitaire à griffes avec brosse AIR-TIP™	<ul style="list-style-type: none"> <li>Les poignées ergonomiques en forme de griffe et les soies intégrées permettent d'obtenir plus de levier et d'agitation lors du nettoyage dans la même application.</li> <li>Brosses d'agitation pour faciliter l'élimination des débris</li> </ul>	4932498024	4058546511845
p.	AT-16 BUSE UTILITAIRE OSCILLANTE AVEC BROSSES AIR-TIP™	<ul style="list-style-type: none"> <li>Plus facile à pousser et à tirer sur les surfaces</li> <li>Brosses d'agitation pour faciliter l'élimination des débris</li> <li>Compatible avec d'autres marques d'aspirateurs eau et poussière avec des diamètres de tuyau de 32 mm, 47,5 mm et 63,5 mm</li> </ul>	4932498025	4058546511852
q.	M12 AUN M12™ buse d'aspiration AIR-TIP™	<ul style="list-style-type: none"> <li>M12™ buse d'aspiration est un excellent accessoire conçu pour nettoyer les débris de chantier sur les surfaces recouvertes de moquette à poils courts et moyens</li> </ul>	4932479461	4058546372552

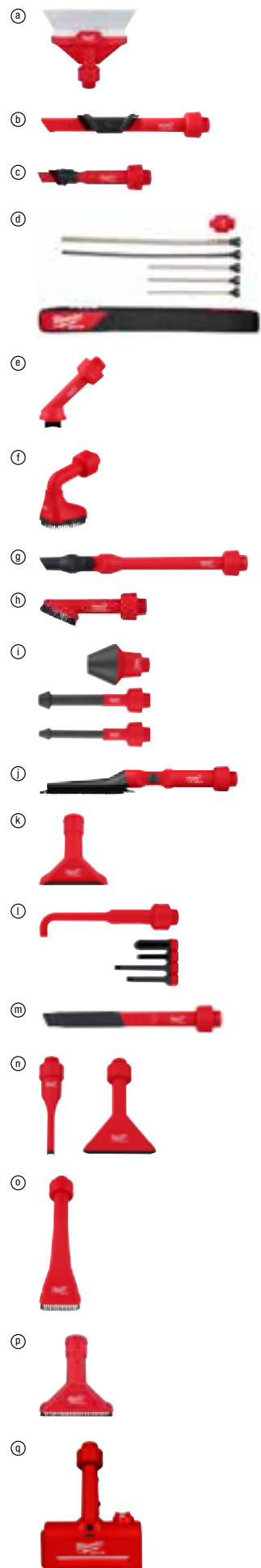

## ACCESSOIRES : BATTERIE DÉPORTÉE

		Designation	Réf	Code EAN
a.	MXF PBET-24	MX FUEL™ câble de batterie déportée de 2,4 m avec empreinte batterie	4932498068	4058546512286
b.	TC-USBC100	Adaptateur mural USB-C 100 W	4932500226	4058546615284

Ⓐ



Ⓑ



## ACCESSOIRES : LASERS

		Designation	Réf	Code EAN
a.	LM360	Support Laser 360°	4932478105	4058546340384
b.	LWM	Support mural pour laser	4932493201	4058546480721
c.	HI-VIST	Cible laser haute visibilité	4932478108	4058546340414
d.	LMP	Canne télescopique 3.6 m pour laser lignes	4932479205	4058546369996
e.	WLB	Support pivotant motorisé pour lasers lignes	4932479198	4058546369927
f.	TRP300	Trépied 3.0 m pour laser	4932493200	4058546480714
g.	TRP180	Trépied 1.8 m pour laser ligne	4932478106	4058546340391
h.	TRP160	Trépied 1.6 m pour laser	4932493199	4058546480707
i.	TRP120	Trépied 1.2 m pour laser ligne	4932478959	4058546362416
j.	SR240	Mire graduée 2.4 m	4932493202	4058546480738
k.	R0D500	Mire télescopique 5.0 m	4932493203	4058546480745

Ⓐ



Ⓒ



Ⓑ



Ⓔ



Ⓕ



Ⓓ



Ⓖ



Ⓘ



Ⓙ



Ⓚ



# ÉQUIPEMENT DE PROTECTION INDIVIDUELLE

## PROTECTION DE LA TÊTE BOLT™

### ÉCLAIRAGE PERSONNEL

### MASQUES

### PROTECTION OCULAIRE

### PROTECTION AUDITIVE

## WORKWEAR

### GILETS HAUTE VISIBILITÉ

### GANTS ANTI-COUPURE ET GANTS DE TRAVAIL

### PANTALONS DE TRAVAIL

### LANIÈRES DE SÉCURITÉ

### GENOUILLÈRES

### CHAUSSURES DE SÉCURITÉ

**BOLT™**  
**200**



**BOLT™**  
**100**



COULEURS DISPONIBLES POUR  
LES CASQUE BOLT™ 100 & 200



**EN  
SAVOIR  
PLUS**

## SÉLECTION DE CONSOMMABLES



	Jeu de douilles longues 1/2" SHOCKWAVE™ IMPACT DUTY(10pc)	Set de douilles 1/2" SHOCKWAVE™ IMPACT DUTY STD (13pc)	Set de douilles longues 3/4" - 5 pcs	3/8" SHOCKWAVE™ douille à choc standard rail set (9pc)
Contenu	10 douilles longues 10, 11, 12, 13, 14, 17, 19, 21, 22, 24 mm	10 x douilles STD : 10,12,13,14,15,17,19,21,22,24, 1 x joint universel 15°, 1 x adaptateur 1/4" Hex - 1/2" carré, 1 x rallonge 150 mm.	Douilles longues 3/4" 27mm. 30mm. 32mm. 33mm. 36mm + anneaux de retenue de sécurité + coffret	8 x douilles standard à chocs : 8 / 10 / 12 / 13 / 16 / 17 / 18 / 19 mm et rail de douilles
Réf	4932480457	4932480456	4932498750	4932480454
Code EAN	4058546407421	4058546407414	4058546526191	4058546407391

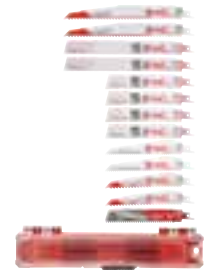

	Set de 5 lames de scie sabre SAWZALL™	Set de 10 lames de scie sabre SAWZALL™	Set de 12 lames de scie sabre SAWZALL™	Set de 13 lames de scie sabre SAWZALL™
Contenu	1 x AX™ bois clouté - 230 mm, 1 x WRECKER™ multi-matériaux - 230 mm, 1 x TORCH™ métal - 230 mm, 1 x TORCH™ métal - 150 mm, 1 x TORCH™ métal - 150 mm	3 x THIN KERF métal - 150 mm, 3 x THIN KERF métal - 150 mm, 2 x THIN KERF bois clouté - 150 mm, 1 x THIN KERF bois clouté - 230 mm, 1 x THIN KERF métal - 230 mm	2 x AX™ bois clouté - 150 mm, 2 x AX™ bois clouté - 230 mm, 4 x TORCH™ métal - 150 mm, 2 x TORCH™ métal - 230 mm, 2 x WRECKER™ multi-matériaux - 150 mm	2 x WRECKER™ multi-matériaux - 150 mm, 2 x AX™ bois clouté - 150 mm, 2 x AX™ bois clouté - 230 mm, 4 x TORCH™ métal - 150 mm, 2 x TORCH™ métal - 230 mm, 1 x TORCH™ carbure - 150 mm
Réf	49472205	49472211	49472229	49472231
Code EAN	045242481408	045242481958	045242481934	045242481460



	COFFRET DE 10 FORET SDS + 2 TAILLANTS M2	Jeu de 5 forets SDS-plus – Étui transparent	Set 7 forets SDS PLUS MX4™	Set embouts SHOCKWAVE™ IMPACT DUTY (40 pc)
Contenu	Ø 5 / 5 / 6 / 6 x 110 mm and Ø 6 / 6 / 8 / 8 / 10 / 12 x 160 mm	avec Ø 5 / 6 x 110 mm et Ø 6 / 8 / 10 x 160 mm.	Ø 5 / 6 x 115 mm, Ø 6 / 8 / 8 / 10 x 165 mm, Ø 12 x 165 mm	Embouts de vissage SHOCKWAVE™ longueur 25 x 25 mm 1 x PH1 / 2 x PH2, 1 x PZ1 / 3 x PZ2, 2 x TX10 / 2 x TX15 / 3 x TX20 / 3 x TX25 / 2 x TX30 / 1 x TX40, 1 x Hex 4 mm / 1 x Hex 5 mm, 1 x SL 0.6 x 4.5 / 1 x SL 0.8 x 5.5 / 1 x SL 1.2 x 6.5. 8 x 50 mm de longueur 1 x PH2, 1 x PZ2, 1 x TX10 / 1 x TX15 / 1 x TX20 / 1 x TX25 / 1 x TX30 / 1 x TX40. Porte embout magnétique SHOCKWAVE™ 1/4" Hex Foret hexagonaux : Ø 3 / 4 / 5 mm. 2 x SHOCKWAVE™ tourne écrous magnétiques : 48 mm de longueur 1 x Hex 8 mm / 1 x Hex 10 mm
Réf	4932492117	4932352338	4932500060	4932492004
Code EAN	4058546414849	4002395369973	4058546572242	4058546413712



Coffret de scies cloches BIG HAWG TCT 10 pcs	Coffret de 8 mèches à bois	Set lame circulaire twin pack 165 x 20 mm	190 x 30 mm Jeu d'emballage double (2pc)	FORET DIAMANT GEN III SET(06,8,8,10) 5 pcs	Coffret de 8 mèches plates
Scies cloches multi-matériaux BIG HAWG™: 35, 44, 57, 68, 76 mm. 1 arbre avec forêt pilote. 2 forêts pilote. 1 outil d'affûtage diamant. 1 clé allen	Ø 3 / 4 / 5 / 6 / 7 / 8 / 9 / 10 mm.	2 dents de 165X20x40 rapide, coupe très bien le bois	1 x 190x30x24 dents, lame pour bois à coupe rapide (4932471300) + 1 x 190x30x48 dents, lame pour bois à coupe propre (4932471380)	Ø 6 (2x), 8 (2x), 10 mm	Ø 12 / 16 / 18 / 20 / 22 / 25 / 28 / 32 x 152 mm de longueur.
4932464939	4932352466	4932492433	4932479574	4932498299	4932352504
4058546228842	4002395371259	4058546418007	4058546373689	4058546521684	4002395371624

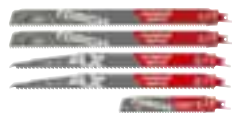

Set de 5 lames de scie sabre SAWZALL™ démolition	Coffret 14 pièces	SET 19 FORETS HSSG THUNDER-WEB	Set de 35 lames de scie sauteuse bois et métal	Set 8 forets multi matériaux	Set Multitool de rénovation
bois clouté : 2 x AX™ carbure - 230mm. Métal : 2 x TORCH™ carbure - 230mm, 1 x TORCH™ carbure - 150 mm	Scies cloches Ø 19, 22, 25, 29, 32, 35, 38, 44, 51, 57 mm. Arbre FIXTEC pour Ø 14 à 30 mm (Réf. 49567010). Arbre FIXTEC pour Ø 32 à 152 mm (Réf. 49569100). 2 forets pilotes, clé allen (Réf. 49960060).	Ø1 / 1.5 / 2 / 2.5 / 3 / 3.5 / 4 / 4.5 / 5 / 5.5 / 6 / 6.5 / 7 / 7.5 / 8 / 8.5 / 9 / 9.5 / 10 mm	Contenu: 7 x 4932213116 - T144D bois coupe rapide, 7 x 4932274351 - T101D bois coupe nette 7 x 4932254061 - T101B bois coupe ultra nette, 7 x 4932346078 - T244D bois lames à chantourner, 7 x 4932254063 - T118A metal	Ø 4 x 100 mm, Ø 5 / 5 / 6 / 6 x 108 mm, Ø 8 / 10 x 120 mm, Ø 12 x 150 mm	2 x multi mat. coupe plongeante 28mm , 2 x multi mat. coupe plongeante 43mm, 1 x lame retrait de joint carbure 2.2mm , 1 x 3X lames de coupe, 1 x plateau Grain carbure, 1 x Grattoire flexible 52mm
49472206	49224152	4932499766	4932479088	4932493871	48906088
045242481446	045242271047	4058546569303	4058546368821	4058546510312	045242600649



Mousqueton embouts SHOCK-WAVE™ set 2 (10pcs)	Présentoir de kit de Renvoi d'angle SHOCKWAVE™ (11pc)	Coffret Shockwave™ 32 pcs	Coffret forets étagés (3 pièces). Inklus les forets 3, 5, 6.	Set de lame en bois et en métal (5 pièces)	Set de lames en bois (5pc)
Mousqueton embouts SHOCKWAVE™ longueur : 10 x 50 mm : 4x PH2 / 4 x PZ2 / 1 x TX20 / 1 x TX25	1 x Renvoi d'angle Shockwave, 1 x PH2, 1 x PZ1 / 2 x PZ2 / 1 x PZ3, 1 x TX10 / 1 x TX15 / 1 x TX20 / 1 x TX25 / 1 x TX30	Embouts Shockwave Impact Duty™: 27 x 25 mm de longueur: 1 x PH1 / 2 x PH2 / 1 x PH3, 1 x PZ1 / 2 x PZ2 / 1 x PZ3, 2 x TX10 / 2 x TX15 / 3 x TX20 / 2 x TX25 / 2 x TX30 / 1 x TX40, 1 x TX B07 / 1 x TX B08 / 1 x TX B09 / 1 x TX B010 / 1 x TX B015 / 1 x TX B020 / 1 x TX B0251 x Hex 3 mm / 1 x Hex 4 mm / 1 x Hex 5 mm / 1 x Hex 6 mm., 1 x porte embouts verrouillable 1/4" Hex reception 73 mm long	Inklus les forets 3, 5, 6	1 x 48906011 lame plongeante 35 mm pour bois tendre et bois dur avec géométrie à 3 dents, 2 x 48906021 lame plongeante 35 mm pour bois et clous Bi-Metal, 2 x 48906031 lame plongeante 28 mm pour matériaux multiples	2 x 48906001 lame plongeante pour bois de 35 mm, 2 x 48906011 lame plongeante pour bois tendre et dur de 35 mm avec géométrie à 3 dents de coupe, 1 x 48906021 lame plongeante Bi-Métal pour bois et clous de 35 mm
4932492939	4932471274	4932464240	48899399	48906115	48906114
4058546478100	4058546289027	4058546221850	045242344420	045242670697	045242670680

# PACKOUT™

## SYSTÈME DE RANGEMENT MODULAIRE

PLUS DE 120 SOLUTIONS



CHANTIER



VÉHICULE



ATELIER



*Créez virtuellement  
votre kit Packout™*



# SETS ACCESSOIRES MILWAUKEE®

SHOCKWAVE  
IMPACT DUTY™

M/2™

M/4™

RED  
HEX

RED  
COBALT

THUNDERWEB

COMPATIBLES AVEC TOUTES LES SOLUTIONS

## DE RANGEMENT PACKOUT™



# SERVANTES TOOLGUARD™

## ZONE D'ALIMENTATION

CHARGEZ LES BATTERIES,  
LES OUTILS ET LES  
APPAREILS DIRECTEMENT  
SUR LA SERVANTE

## SOLUTIONS DE RANGEMENT INTÉGRÉS

ORGANISEURS  
D'OUTILS INTÉGRÉS AUX  
COMPARTIMENTS, PLAN  
DE TRAVAIL ET PANNEAUX  
AVEC CROCHETS.

## CONÇUES POUR DURER

ROULETTES DE QUALITÉ INDUSTRIELLE, BUTOIRS D'ANGLE, TIROIRS  
À FERMETURE DOUCE, NE SONT QUE QUELQUES UNES DES  
CARACTÉRISTIQUES QUI EN FONT UNE SERVANTE ULTRA-RÉSISTANTE.



**PERSONNALISEZ EN LIGNE  
LES TIROIRS DE VOTRE  
SERVANTE**



**TIRE FILS**

**SERRAGE**

**OUTILS À MAIN**  
**PLUS DE**  
**1600**  
**SOLUTIONS**

**COUTEAUX ET LAMES**

**OUTILS DE  
MESURE**



## **PINCES**



## **MARTEAUX**



## **NIVEAUX**



## **SCIES ET CUTTERS**



## **TOURNEVIS**



## **MARQUEURS**



## **CISEAUX ET CISAILLES**



**EN SAVOIR PLUS**



Modèle :		Page	Variante :	Inclus dans le kit	Livré avec	Réf	Code EAN
<b>Aiguilles vibrantes</b>							
M18 FCVN	M18 FUEL™ aiguille vibrante	4	M18 FCVN12-0	Aucune batterie fournie, Aucun chargeur fourni, Aucun sac ni box fourni	-	4933479596	4058546373900
			M18 FCVN24-0	Aucune batterie fournie, Aucun chargeur fourni, Aucun sac ni box fourni	-	4933479599	4058546373931
			M18 FCVN24-551	1 x M18 HB5.5 Pack Batterie, M12-18 FC Chargeur, Aucun sac ni box fourni	-	4933479600	4058546373948
			M18 FCVN12-551	1 x M18 HB5.5 Pack Batterie, M12-18 FC Chargeur, Aucun sac ni box fourni	-	4933479597	4058546373917
MXF CVBC	MX FUEL™ Aiguille vibrante compacte	4	MXF CVBC-0	Aucune batterie fournie, Aucun chargeur fourni, Aucun sac ni box fourni	Télécommande sans fil	4933479607	4058546374013
			MXF CVBC-602	2 x MXF XC406 Packs Batteries, MXF C Chargeur, Aucun sac ni box fourni	Télécommande sans fil	4933479608	4058546374020
			MXF CVBCKIT-602	2 x MXF XC406 Packs Batteries, MXF C Chargeur, Aucun sac ni box fourni	Télécommande sans fil, arbre flexible de 4 m, tête de 38 mm de diamètre	4933479610	4058546374044
MXF CVBP	MX FUEL™ Aiguille vibrante sac à dos	4	MXF CVBP-0	Aucune batterie fournie, Aucun chargeur fourni, Aucun sac ni box fourni	Télécommande sans fil	4933479595	4058546373894
			MXF CVBP-602	2 x MXF XC406 Packs Batteries, MXF C Chargeur, Aucun sac ni box fourni	Télécommande sans fil	4933479591	4058546373856
			MXF CVBPKIT-602	2 x MXF XC406 Packs Batteries, MXF C Chargeur, Aucun sac ni box fourni	Télécommande sans fil, arbre flexible de 2 m, tête de 38 mm de diamètre	4933479593	4058546373870
MXF CVHF	Aiguille vibrante haute fréquence MX FUEL™	4	MXF CVHF-0	Aucune batterie fournie, Aucun chargeur fourni, Aucun sac ni box fourni	Télécommande	4933498132	4058546512927
			MXF CVHF-802	2 x MXF XC608 Packs Batteries, MXF SC Chargeur, Aucun sac ni box fourni	Télécommande	4933498133	4058546512934
<b>Aspirateurs</b>							
AS 2-250EH	Aspirateur 25 L DE CLASSE H	38	AS 2-250EH	-	Tuyau de 4 mètres, kit de nettoyage de sol, adaptateur pour outil électrique, sac en laine, télécommande.	4933493595	4058546484668
AS 2-250 ELCP	Aspirateur de poussière 25 l classe L	38	AS 2-250 ELCP	-	Tuyau de 3,5 m, kit de nettoyage de sol, 2 adaptateurs pour outil électrique, filtre PET, 1 sac jetable pour gravas, 1 sac en tissu, 1 suceur plat	4933447480	4002395006274
AS 2-250EM	Aspirateur 25 L DE CLASSE M	38	AS 2-250EM	-	Tuyau de 4 mètres, kit de nettoyage de sol, adaptateur pour outil électrique, sac en laine, télécommande.	4933493593	4058546484644
AS 30 LAC	Aspirateur 30L, Classe L	38	AS 30 LAC	-	2 adaptateurs, 1 brosse standard, 1 suceur plat, 1 brosse, 1 poignée, 2 rallonges de tube, 1 flexible 4 m x 36 mm, 1 sac en tissu, 1 sac jetable pour gravas	4933459411	4058546010720
AS 30 MAC	Aspirateur 30L, Classe M	38	AS 30 MAC	-	2 adaptateurs, 1 brosse standard, 1 suceur plat, 1 brosse, 1 poignée, 2 rallonges de tube, 1 flexible 4 m x 38 mm, 1 sac en tissu, 1 sac jetable pour gravas	4933459415	4058546010768
AS 42 MAC	Aspirateur 42L, Classe M	38	AS 42 MAC	-	2 adaptateurs, 1 brosse standard, 1 suceur plat, 1 brosse, 1 poignée, 2 rallonges de tube, 1 flexible 4 m x 38 mm, 1 sac en tissu, 1 sac jetable pour gravas	4933459418	4058546010799
M12 FVCL	M12 FUEL™ Aspirateur eau et poussière	39	M12 FVCL-0	Aucune batterie fournie, Aucun chargeur fourni, Aucun sac ni box fourni	Tuyau flexible, suceur plat, buse multi-usage	4933478186	4058546341190
M12 HV	M12™ Aspirateur compact de chantier	39	M12 HV-0	Aucune batterie fournie, Aucun chargeur fourni, Aucun sac ni box fourni	Buse utilitaire, rallonge, suceur plat	4933448390	4002395262908
M18 CV	M18™ Aspirateur	39	M18 CV-0	Aucune batterie fournie, Aucun chargeur fourni, Aucun sac ni box fourni	Tuyau flexible, suceur plat, tube en deux parties, buse pour sol	4933459204	4002395289998
M18 F2VC23LG2	M18 FUEL™ ASPIRATEUR NEXUS™ 23L CLASSE L	38	M18 F2VC23LG2-0	Aucune batterie fournie, Aucun chargeur fourni, Aucun sac ni box fourni	Télécommande RCO, tuyau flexible, suceur plat, suceur pour sol, 2 rallonges, poignée courbée, adaptateur pour accessoires, sac en tissu	4933500140	4058546573041
M18 FBPV2	M18 FUEL™ ASPIRATEUR DORSAL	38	M18 FBPV2-0	Aucune batterie fournie, Aucun chargeur fourni, Aucun sac ni box fourni	Suceur pour sol, suceur plat, tube télescopique, tuyau flexible, adaptateur pour aspiration de poussière	4933500039	4058546572037
M18 FPOVCL	M18 FUEL™ Aspirateur eau et poussière PACKOUT™	39	M18 FPOVCL-0	Aucune batterie fournie, Aucun chargeur fourni, Aucun sac ni box fourni	Tuyau flexible, suceur plat, buse multi-usage, adaptateur pour outil	4933478187	4058546341206
M18 FVC23L	M18 FUEL™ NEXUS 23l Aspirateur classe L	38	M18 FVC23L-0	Aucune batterie fournie, Aucun chargeur fourni, Aucun sac ni box fourni	Tuyau flexible, suceur plat, suceur pour sol, 2 rallonges, poignée courbée, adaptateur pour outil, sac en tissu	4933500141	4058546573058
M18 ONEF2VC34M	M18 FUEL™ ASPIRATEUR ONE-KEY™ PACKOUT™ 34L AC/DC CLASSE M	38	M18 ONEF2VC34M-0	Aucune batterie fournie, Aucun chargeur fourni, Aucun sac ni box fourni	Télécommande, 2 filtres HEPA, sac en tissu, tuyau, 2 adaptateurs pour outils	4933498142	4058546513023
M18 VC2	M18™ Aspirateur eau et poussière	39	M18 VC2-0	Aucune batterie fournie, Aucun chargeur fourni, Aucun sac ni box fourni	Tuyau flexible, suceur plat, buse multi-usage, adaptateur pour outil	4933464029	4058546219741
<b>Autres accessoires M18 FOPH2</b>							
M18 FOPH-BBA	Accessoire Balai-brosse QUIK-LOK™	59	M18 FOPH-BBA	-	-	4932479985	4058546377793

Modèle :		Page	Variante :	Inclus dans le kit	Livré avec	Réf	Code EAN
M18 FOPH-CA	Accessoire Sarclouse QUIK-LOK™	59	M18 FOPH-CA	-	-	4932492667	4058546475383
M18 FOPH-EXA	Tube d'extension QUIK-LOK™	59	M18 FOPH-EXA	-	-	4932464960	4058546229054
M18 FOPH-RBA	Accessoire Balai-racleur QUIK-LOK™	59	M18 FOPH-RBA	-	-	4932479984	4058546377786
<b>Batteries</b>							
L4 B3	Batterie REDLITHIUM™ USB 3.0 Ah	73	L4 B3	-	-	4933478311	4058546345020
M12 B2	M12™ Batterie Red Lithium 2.0 A.h	73	M12 B2	-	-	4932430064	4002395377251
M12 B3	Batterie M12™ 3.0 Ah	73	M12 B3	-	-	4932451388	4002395157969
M12 B4	M12™ Batterie Red Lithium 4.0 A.h	73	M12 B4	-	-	4932430065	4002395377268
M12 B6	M12™ Batterie 6.0 Ah	73	M12 B6	-	-	4932451395	4002395158638
M12 HB2.5	M12™ HIGH OUTPUT™ Batterie 2.5Ah	73	M12 HB2.5	-	-	4932480164	4058546404499
M12 HB5	M12™ HIGH OUTPUT™ Batterie 5Ah	72	M12 HB5	-	-	4932480165	4058546404505
M18 B2	M18™ Batterie Red Lithium 2.0 Ah	72	M18 B2	-	-	4932430062	4002395377237
M18 B4	M18™ Batterie Red Lithium 4.0 Ah	72	M18 B4	-	-	4932430063	4002395377244
M18 B5	M18™ Batterie Red Lithium 5.0 Ah	73	M18 B5	-	-	4932430483	4002395381449
			M18 B52	-	-	4932451242	4002395166237
M18 B5-CR	Batterie résistante M18™ de 5,0 Ah	72	M18 B5-CR	-	-	4932479265	4058546370596
M18 FB12	M18™ Batterie 12.0 Ah FORGE™	73	M18 FB12	-	-	4932492651	4058546414016
M18 FB6	M18™ BATTERIE FORGE™ 6.0 Ah	73	M18 FB6	-	-	4932492533	4058546419004
M18 FB8	M18™ Batterie 8.0 Ah FORGE™	73	M18 FB8	-	-	4932492131	4058546414986
M18 HB3	Batterie Milwaukee® M18 HB3 High Output™ 3Ah	73	M18 HB3	-	-	4932471069	4058546286972
M18 HB5.5	Batterie Milwaukee® M18 HB5.5 High Output™ 5.5Ah	73	M18 HB5.5	-	-	4932464712	4058546226572
MXF CP203	Batterie MX FUEL™ REDLITHIUM™ 3.0 Ah	72	MXF CP203	-	-	4933471838	4058546297374
			MXF CP-2203	-	-	4933479161	4058546369552
MXF HD812	Batterie FORGE™ 12.0Ah MX FUEL™	72	MXF HD812	-	-	4932492128	4058546414955
MXF PBE	MX FUEL™ Batterie déportée	72	MXF PBE-0	-	-	4933498067	4058546512279
MXF XC406	Batterie MX FUEL™ REDLITHIUM™ 6.0 Ah	72	MXF XC406	-	-	4933471837	4058546297367
			MXF XC-2406	-	-	4933479162	4058546369569
MXF XC608	Batterie FORGE™ 8.0Ah MX FUEL™	72	MXF XC608	-	-	4932492130	4058546414979
<b>Boulonneuses</b>							
M12 FCIWF12G3	M12 FUEL™ BOULONNEUSE COMPACTE 1/2" O'RING	21	M12 FCIWF12G3-0	Aucune batterie fournie, Aucun chargeur fourni, Aucun sac ni box fourni	Clip de ceinture	4933493454	4058546483258
			M12 FCIWF12G3-502X	2 x M12 HB5 Packs Batteries, C12 C Chargeur, HD Box	Clip de ceinture	4933493455	4058546483265
M12 FCIWF38G3	M12 FUEL™ BOULONNEUSE COMPACTE 3/8" O'RING	20	M12 FCIWF38G3-0	Aucune batterie fournie, Aucun chargeur fourni, Aucun sac ni box fourni	Clip de ceinture	4933493451	4058546483227
			M12 FCIWF38G3-502X	2 x M12 HB5 Packs Batteries, C12 C Chargeur, HD Box	Clip de ceinture	4933493452	4058546483234
M12 FCIWP12G3	M12 FUEL™ BOULONNEUSE COMPACTE 1/2" O'RING	21	M12 FCIWP12G3-0	Aucune batterie fournie, Aucun chargeur fourni, Aucun sac ni box fourni	Clip de ceinture	4933493457	4058546483289
M12 FSCIWF14	Boulonneuse à chocs compacte M12 FUEL™ 1/4" O'RING	20	M12 FSCIWF14-0	Aucune batterie fournie, Aucun chargeur fourni, Aucun sac ni box fourni	Clip de ceinture	4933498973	4058546528423
			M12 FSCIWF14-252X	2 x M12 HB2.5 Packs Batteries, C12 C Chargeur, HD Box	Clip de ceinture	4933498974	4058546528430
M12 FSCIWF38	Boulonneuse compacte M12 FUEL™ 3/8" O'RING	20	M12 FSCIWF38-0	Aucune batterie fournie, Aucun chargeur fourni, Aucun sac ni box fourni	Clip de ceinture	4933498969	4058546528386
			M12 FSCIWF38-252X	2 x M12 HB2.5 Packs Batteries, C12 C Chargeur, HD Box	Clip de ceinture	4933498970	4058546528393
M12 FRAIWF12	M12 FUEL™ Boulonneuse d'angle 1/2" avec fixation O'RING	20	M12 FRAIWF12-0	Aucune batterie fournie, Aucun chargeur fourni, Aucun sac ni box fourni	-	4933471699	4058546295981
M18 BRAIW	M18™ Boulonneuse d'angle 3/8"	20	M18 BRAIW-0	Aucune batterie fournie, Aucun chargeur fourni, Aucun sac ni box fourni	Clip de ceinture	4933447899	4002395006670

Modèle :		Page	Variante :	Inclus dans le kit	Livré avec	Réf	Code EAN
M18 FHIW2F12	M18 FUEL™ BOULONNEUSE 1/2" AVEC FIXATION O'RING	20	M18 FHIW2F12-0X	Aucune batterie fournie, Aucun chargeur fourni, HD Box	-	4933492782	4058546476533
			M18 FHIW2F12-502X	2 x M18 B5 Packs Batteries, M12-18 FC Chargeur, HD Box	-	4933492783	4058546476540
M18 FHIW2P12	M18 FUEL™ BOULONNEUSE 1/2" avec fixation à bille	20	M18 FHIW2P12-0X	Aucune batterie fournie, Aucun chargeur fourni, HD Box	Anneau d'attache	4933492785	4058546476564
			M18 FHIW2P12-502X	2 x M18 B5 Packs Batteries, M12-18 FC Chargeur, HD Box	Anneau d'attache	4933492786	4058546476571
M18 FHIWF1R	M18 FUEL™ 1" Boulonneuse pour rail avec fixation O'RING	21	M18 FHIWF1R-0C	Aucune batterie fournie, Aucun chargeur fourni, Coffret	-	4933493140	4058546480110
			M18 FHIWF1R-122C	2 x M18 FB12 Packs Batteries, M12-18 FC Chargeur, Coffret	-	4933499201	4058546563653
M18 FIW2F12	M18 FUEL™ Boulonneuse compacte 1/2" avec fixation O'Ring	21	M18 FIW2F12-0X	Aucune batterie fournie, Aucun chargeur fourni, HD Box	Clip de ceinture	4933478443	4058546346348
			M18 FIW2F12-502X	2 x M18 B5 Packs Batteries, M12-18 FC Chargeur, HD Box	Clip de ceinture	4933478444	4058546346355
M18 FIW2F38	M18 FUEL™ Boulonneuse compacte 3/8" avec fixation O'Ring	21	M18 FIW2F38-0X	Aucune batterie fournie, Aucun chargeur fourni, HD Box	Clip de ceinture	4933478650	4058546348434
M18 FIW2P12	M18 FUEL™ Boulonneuse compacte 1/2" avec fixation à bille	21	M18 FIW2P12-0X	Aucune batterie fournie, Aucun chargeur fourni, HD Box	Clip de ceinture	4933478446	4058546346379
			M18 FIW2P12-502X	2 x M18 B5 Packs Batteries, M12-18 FC Chargeur, HD Box	Clip de ceinture	4933478447	4058546346386
M18 FMTIW2F12	M18 FUEL™ Boulonneuse 1/2" avec fixation O'ring	20	M18 FMTIW2F12-0X	Aucune batterie fournie, Aucun chargeur fourni, HD Box	Clip de ceinture	4933478449	4058546346409
			M18 FMTIW2F12-502X	2 x M18 B5 Packs Batteries, M12-18 FC Chargeur, HD Box	Clip de ceinture	4933478450	4058546346416
M18 FMTIW2F38	M18 FUEL™ Boulonneuse 3/8" avec fixation O'Ring	21	M18 FMTIW2F38-0X	Aucune batterie fournie, Aucun chargeur fourni, HD Box	Clip de ceinture	4933479153	4058546369477
M18 FMTIW2P12	M18 FUEL™ Boulonneuse 1/2" avec fixation à bille	20	M18 FMTIW2P12-0X	Aucune batterie fournie, Aucun chargeur fourni, HD Box	Clip de ceinture	4933478452	4058546346430
			M18 FMTIW2P12-502X	2 x M18 B5 Packs Batteries, M12-18 FC Chargeur, HD Box	Clip de ceinture	4933478453	4058546346447
M18 ONEFHIWF1	M18 FUEL™ Boulonneuse 1" ONE-KEY™ fixation O'Ring	21	M18 ONEFHIWF1-0X	Aucune batterie fournie, Aucun chargeur fourni, HD Box	Poignée latérale, Clip métallique	4933459732	4058546029043
			M18 ONEFHIWF1-802X	2 x M18 FB8 Packs Batteries, M12-18 FC Chargeur, HD Box	Poignée latérale, Clip métallique	4933499254	4058546564186
M18 ONEFHIWF12	M18 FUEL™ Boulonneuse 1/2" ONE-KEY™ avec fixation O'Ring	20	M18 ONEFHIWF12-0X	Aucune batterie fournie, Aucun chargeur fourni, HD Box	-	4933459726	4058546028985
			M18 ONEFHIWF12-502X	2 x M18 B5 Packs Batteries, M12-18 FC Chargeur, HD Box	-	4933459727	4058546028992
M18 ONEFHIWF12E	M18 FUEL™ ONE-KEY™ Boulonneuse 1/2" à nez long avec fixation O'Ring et régulation électronique	21	M18 ONEFHIWF12E-0X	Aucune batterie fournie, Aucun chargeur fourni, HD Box	-	4933478405	4058546345969
M18 ONEFHIWF1D	M18 FUEL™ ONE-KEY™ Boulonneuse 1" à poignée D et nez long avec fixation O'Ring	21	M18 ONEFHIWF1D-0C	Aucune batterie fournie, Aucun chargeur fourni, Coffret	Poignée latérale	4933471755	4058546296544
			M18 ONEFHIWF1D-121C	1 x M18 FB12 Pack Batterie, M12-18 FC Chargeur, Coffret	Poignée latérale, Clip métallique	4933499251	4058546564155
M18 ONEFHIWF1DS	M18 FUEL™ ONE-KEY™ Boulonneuse 1" à poignée D avec fixation O'Ring	21	M18 ONEFHIWF1DS-0C	Aucune batterie fournie, Aucun chargeur fourni, Coffret	Poignée Latérale	4933472071	4058546324674
			M18 ONEFHIWF1DS-121C	1 x M18 FB12 Pack Batterie, M12-18 FC Chargeur, Coffret	Poignée latérale, Clip métallique	4933499253	4058546564179
M18 ONEFHIWF34	M18 FUEL™ Boulonneuse 3/4" ONE-KEY™ avec fixation O'Ring	21	M18 ONEFHIWF34-0X	Aucune batterie fournie, Aucun chargeur fourni, HD Box	Clip de ceinture	4933459729	4058546029012
			M18 ONEFHIWF34-502X	2 x M18 B5 Packs Batteries, M12-18 FC Chargeur, HD Box	Clip de ceinture	4933459730	4058546029029
M18 ONEFHIWH716	M18 FUEL™ ONE-KEY™ BOULONNEUSE HEXAGONALE 1/16"	21	M18 ONEFHIWH716-0X	Aucune batterie fournie, Aucun chargeur fourni, HD Box	Anneau d'attache	4933479152	4058546369460
M18 ONEFHIWP12	M18 FUEL™ Boulonneuse 1/2" ONE-KEY™ avec fixation à bille	20	M18 ONEFHIWP12-0X	Aucune batterie fournie, Aucun chargeur fourni, HD Box	Clip de ceinture	4933459724	4058546028961
			M18 ONEFHIWP12-502X	2 x M18 B5 Packs Batteries, M12-18 FC Chargeur, HD Box	Clip de ceinture	4933459725	4058546028978
M18 ONEIWF12	M18 FUEL™ Boulonneuse 1/2" ONE-KEY™ avec fixation O'Ring	21	M18 ONEIWF12-0X	Aucune batterie fournie, Aucun chargeur fourni, HD Box	Clip de ceinture	4933459198	4002395289936
			M18 ONEIWF12-502X	2 x M18 B5 Packs Batteries, M12-18 FC Chargeur, HD Box	Clip de ceinture	4933451374	4002395160525
M12 FRAIWF38	M12 FUEL™ Boulonneuse d'angle 3/8" avec fixation O'Ring	20	M12 FRAIWF38-0	Aucune batterie fournie, Aucun chargeur fourni, Aucun sac ni box fourni	-	4933471700	4058546295998
<b>Caméras d'inspection</b>							
M12 POSIC	M12™ Caméra d'inspection PACKOUT™	53	M12 POSIC-0	Aucune batterie fournie, Aucun chargeur fourni, Aucun sac ni box fourni	Guide 1 x 63 mm, 1 x 30 mm	4933498371	4058546522407
M12 SIC020	M12™ Caméra d'inspection de 20m ONE-KEY™	53	M12 SIC020-0	Aucune batterie fournie, Aucun chargeur fourni, Aucun sac ni box fourni	Guide 1 x 31 mm, 1 x 27mm, une bandoulière	4933498231	4058546521004
M12 SIC026	M12™ Caméra d'inspection de 26m ONE-KEY™	53	M12 SIC026-0	Aucune batterie fournie, Aucun chargeur fourni, Aucun sac ni box fourni	Guide 1 x 48 mm, 1 x 63mm, une bandoulière	4933498230	4058546520991
M18 SIC30 HDR	M18™ Caméra d'inspection 30m avec tête HDR de 25mm	52	M18 SIC30 HDR-0	Aucune batterie fournie, Aucun chargeur fourni, Aucun sac ni box fourni	Guide 1 x 75 mm, 1 x 100 mm, une bandoulière	4933493952	4058546511128
M18 SIC36 HDR	M18™ Caméra d'inspection 36m avec tête HDR de 25mm	52	M18 SIC36 HDR-0	Aucune batterie fournie, Aucun chargeur fourni, Aucun sac ni box fourni	Guide 1 x 100 mm, 1 x 64 mm, une bandoulière	4933493953	4058546511135

Modèle :		Page	Variante :	Inclus dans le kit	Livré avec	Réf	Code EAN
M18 SIC60 HDR	M18™ Caméra d'inspection 60m avec tête HDR de 34mm	52	M18 SIC60 HDR-0	Aucune batterie fournie, Aucun chargeur fourni, Aucun sac ni box fourni	Guide 1 x 115 mm, 1 x 75 mm	4933493954	4058546511142
M18 SIC60SC HDR	M18™ Caméra d'inspection 60m avec tête HDR de 25mm	53	M18 SIC60SC HDR-0	Aucune batterie fournie, Aucun chargeur fourni, Aucun sac ni box fourni	Guide 1 x 75 mm, 1 x 100 mm	4933493955	4058546511159
<b>Caméras d'inspection automobile</b>							
M12 APB	M12™ Caméra d'inspection automobile premium	41	M12 APB-0C	Aucune batterie fournie, Aucun chargeur fourni, Coffret	1x câble de 150cm par 5mm pour la caméra, 1x carte micro SD 32 Go	4932492937	4058546478087
M12 ATB	M12™ Micro-caméra d'inspection auto	41	M12 ATB-0C	Aucune batterie fournie, Aucun chargeur fourni, Coffret	1 x câble de 0,9 m avec caméra de Ø 5,0 mm, 1 x carte micro SD de 32 Go	4933501239	4058546639556
<b>Carotteuses diamant</b>							
DD 2-160 XE	Carotteuse diamant, 2 vitesses	13	DD 2-160 XE	-	-	4933368690	4002395232505
DD 3-152	Carotteuse 3 vitesses	13	DD 3-152	-	-	4933428000	4002395239801
MXF DCD150	MX FUEL™ CAROTTEUSE 150 mm	13	MXF DCD150-0C	Aucune batterie fournie, Aucun chargeur fourni, Coffret	Gâchette de verrouillage, poignée latérale	4933478986	4058546362683
			MXF DCD150-302C	2 x MXF CP203 Packs Batteries, MXF C Chargeur, Coffret	Gachette de verrouillage, poignée latérale	4933464887	4058546228323
			MXF DCD150-302C KIT	2 x MXF CP203 Packs Batteries, MXF C Chargeur, Coffret	Gachette de verrouillage, poignée latérale, MXF DR255TV bati de carottage	4933471835	4058546297343
MXF DCD350	MX FUEL™ Carotteuse 350mm	13	MXF DCD350 KIT-0	Aucune batterie fournie, Aucun chargeur fourni, Aucun sac ni box fourni	Bâti MXF DCD350 DR	4933493142	4058546480134
			MXF DCD350 KIT-122	2 x MXF HD812 Packs Batteries, MXF SC Chargeur, Aucun sac ni box fourni	Bâti MXF DCD350 DR	4933493143	4058546480141
<b>Chargeurs</b>							
C12 C	chargeur 12v	75	C12 C	-	-	4932352000	4002395366606
M12-18 AC	Chargeur de voiture M12™-M18™	74	M12-18 AC	-	-	4932459205	4002395287208
M12-18 C	chargeur m12 - 18c	74	M12-18 C	-	-	4932352959	4002395376179
M12-18 FC	M12™ M18™ chargeur rapide	74	M12-18 FC	-	-	4932451079	4002395810581
M12-18 GBC4	M12™ - M18™ chargeur multi-ports	75	M12-18 GBC4	-	-	4933493863	4058546510237
M12 C4	M12™ chargeur 4 baies	75	M12 C4	-	-	4932430554	4002395382156
M12 TC2	M12™ Chargeur compact et source d'alimentation	75	M12 TC2-0	Aucune batterie fournie, Aucun chargeur fourni, Aucun sac ni box fourni	-	4932492908	4058546477790
M1418C6	chargeur 14 - 18V 6 batteries	74	M1418 C6	-	-	4932430086	4002395377473
M18 DBSC	M18™ SUPER CHARGEUR DOUBLE	75	M18 DBSC	-	-	4932492531	4058546418984
M18 DFC	M18™ Chargeur Rapide Double	75	M18 DFC	-	-	4932472073	4058546324698
M18 MDBSC	M18™ super chargeur mobile double baie	75	M18 MDBSC	-	-	4932498557	4058546524265
M18 MPC6	M18™ Chargeur rapide mobile 6 baies PACKOUT™	74	M18 MPC6	-	-	4932498551	4058546524203
M18 PC6	M18™ PACKOUT™ Chargeur rapide 6 ports	75	M18 PC6	-	-	4932480162	4058546404475
M18 TC	Mini chargeur M18™ TOP-OFF	75	M18 TC	Aucune batterie fournie, Aucun chargeur fourni, Aucun sac ni box fourni	-	4932499165	4058546530341
MXF C	Chargeur MX FUEL™	74	MXF C	-	-	4933471839	4058546297381
MXF FC	MX FUEL™ Chargeur rapide	74	MXF FC	-	-	4933498547	4058546524166
MXF SC	MX FUEL™ super chargeur	74	MXF SC	-	-	4932492848	4058546477196
<b>Chariots et bâtis</b>							
BRT	Trolley pour démolisseur	13	BRT	-	-	4933459794	4058546029661
MXF COSCG2	MX FUEL™ Chariot découpeuse	13	MXF COSCG2	-	-	4932501120	4058546624224
MXF DHT	MX FUEL™ Trolley pour démolisseur	13	MXF DHT	-	-	4933464879	4058546228248
MXF DR255TV	MX FUEL™ Bati pour carotteuse	13	MXF DR255TV	-	Kit de fixation béton (4932399731), système d'aspiration, clé 17 x 19 , clé hex 6mm, clé hex 8mm, système universel 60mm de support du moteur avec connexion rapide	4933472247	4058546338930
<b>Cliquets</b>							
M12 FHIR14LR	M12 FUEL™ CLÉ À CLIQUET À COL ALLONGÉ ¼	22	M12 FHIR14LR-0	Aucune batterie fournie, Aucun chargeur fourni, Aucun sac ni box fourni	-	4933480790	4058546410759

Modèle :		Page	Variante :	Inclus dans le kit	Livré avec	Réf	Code EAN
M12 FHIR38LR	M12 FUEL™ CLÉ À CLIQUET À COL ALLONGÉ 3/8"	22	M12 FHIR38LR-0	Aucune batterie fournie, Aucun chargeur fourni, Aucun sac ni box fourni		4933480791	4058546410766
M12 FIR12G2	M12 FUEL™ Clé à cliquet 1/2"	22	M12 FIR12G2-0	Aucune batterie fournie, Aucun chargeur fourni, Aucun sac ni box fourni	Bouton poussoir, gâchette à palette	4933498939	4058546528089
			M12 FIR12G2-252B	2 x M12 HB2.5 Pack Batterie, C12 C Chargeur, Sac de transport	Bouton poussoir, gâchette à palette	4933498940	4058546528096
M12 FIR14G2	M12 FUEL™ Clé à cliquet 1/4"	22	M12 FIR14G2-0	Aucune batterie fournie, Aucun chargeur fourni, Aucun sac ni box fourni	Bouton poussoir, gâchette à palette	4933498933	4058546528027
			M12 FIR14G2-252B	2 x M12 HB2.5 Pack Batterie, C12 C Chargeur, Sac de transport	Bouton poussoir, gâchette à palette	4933498934	4058546528034
M12 FIR38G2	M12 FUEL™ Clé à cliquet 3/8"	22	M12 FIR38G2-0	Aucune batterie fournie, Aucun chargeur fourni, Aucun sac ni box fourni	Bouton poussoir, gâchette à palette	4933498936	4058546528058
			M12 FIR38G2-252B	2 x M12 HB2.5 Pack Batterie, C12 C Chargeur, Sac de transport	Bouton poussoir, gâchette à palette	4933498937	4058546528065
M12 FIR38LR	M12 FUEL™ Clé à cliquet à col allongé 3/8"	22	M12 FIR38LR-0	Aucune batterie fournie, Aucun chargeur fourni, Aucun sac ni box fourni	Adaptateur 1/4"	4933471500	4058546293994
M12 FPTR	M12 FUEL™ INSIDER™ Clé à cliquet traversante	22	M12 FPTR-0	Aucune batterie fournie, Aucun chargeur fourni, Aucun sac ni box fourni	Douille traversante de 8mm à 15mm, Douille de 16mm à 19mm et 21mm, adaptateur 1/4", adaptateur 3/8", adaptateur Hex 1/4"	4933499413	4058546565770
			M12 FPTR-202X	2 x M12 B2 Packs Batteries, C12 C Chargeur, HD Box	Douille traversante de 8mm à 15mm, Douille de 16mm à 19 et 21mm, adaptateur de 1/4", adaptateur 3/8", adaptateur HEX 1/4"	4933499411	4058546565756
M12 IR	M12™ Clé à cliquet	22	M12 IR-201B 3/8	1 x M12 B2 Pack Batterie, C12 C Chargeur, Sac de transport	-	4933441720	4002395002023
			M12 IR-201B 1/4	1 x M12 B2 Pack Batterie, C12 C Chargeur, Sac de transport	-	4933441725	4002395002030
<b>Cloueurs et agrafeuses</b>							
C12 PN	M12™ Cloueur paume compact	37	C12 PN-0	Aucune batterie fournie, Aucun chargeur fourni, Aucun sac ni box fourni	Crochet de ceinture	4933427182	4002395239238
M12 BCST	M12™ AGRAFEUSE COMPACTE ÉLECTRICIEN	37	M12 BCST-0	Aucune batterie fournie, Aucun chargeur fourni, Aucun sac ni box fourni	Crochet de ceinture	4933480488	4058546407735
M12 BST	M12™ Agrafeuse	37	M12 BST-0	Aucune batterie fournie, Aucun chargeur fourni, Aucun sac ni box fourni	Crochet de ceinture	4933459634	4058546028060
			M12 BST-202X	2 x M12 B2 Packs Batteries, C12 C Chargeur, HD Box	Crochet de ceinture	4933459635	4058546028077
M12 FCN18GS	M12 FUEL™ Cloueur de finition droit calibre 18	37	M12 FCN18GS-0X	Aucune batterie fournie, Aucun chargeur fourni, HD Box	Crochet de ceinture	4933493354	4058546482251
			M12 FCN18GS-202X	2 x M12 B2 Packs Batteries, C12 C Chargeur, HD Box	Crochet de ceinture	4933493355	4058546482268
M18 FDN	M18 FUEL™ cloueur duplex	37	M18 FDN-0C	Aucune batterie fournie, Aucun chargeur fourni, Coffret	Crochet de ceinture	4933493600	4058546484712
M18 FFN	M18 FUEL™ Cloueur de Charpente 34°	36	M18 FFN-0C	Aucune batterie fournie, Aucun chargeur fourni, Coffret	Clé Allen	4933471406	4058546290344
			M18 FFN-502C	2 x M18 B5 Packs Batteries, M12-18 FC Chargeur, Coffret	Clé Allen	4933471404	4058546290320
M18 FFN21	M18 FUEL™ Cloueur de charpente 21°	36	M18 FFN21-0C	Aucune batterie fournie, Aucun chargeur fourni, Coffret	Clé Allen	4933478993	4058546362751
M18 FFNS	M18 FUEL™ Cloueur de Charpente avec fixation unitaire	36	M18 FFNS-502C	2 x M18 B5 Packs Batteries, M12-18 FC Chargeur, Coffret	Clé Allen	4933478302	4058546344795
M18 FFUS	M18 FUEL™ AGRAFEUSE POUR CLÔTURE	37	M18 FFUS-0C	Aucune batterie fournie, Aucun chargeur fourni, Coffret	Clé Allen	4933479834	4058546376284
			M18 FFUS-302C	2 x M18 HB3 Packs Batteries, M12-18 FC Chargeur, Coffret	Clé Allen	4933479832	4058546376260
M18 FN15GA	M18 FUEL™ CLOUEUR DE FINITION 34° CALIBRE 15	36	M18 FN15GA-0X	Aucune batterie fournie, Aucun chargeur fourni, HD Box	Clé Allen	4933478091	4058546340247
M18 FN16GA	M18 FUEL™ CLOUEUR DE FINITION 20° CALIBRE 16	36	M18 FN16GA-0	Aucune batterie fournie, Aucun chargeur fourni, Aucun sac ni box fourni	Crochet de ceinture	4933499154	4058546530235
			M18 FN16GA-0X	Aucune batterie fournie, Aucun chargeur fourni, HD Box	Crochet de ceinture	4933478094	4058546340278
			M18 FN16GA-202X	2 x M18 B2 Packs Batteries, M12-18 FC Chargeur, HD Box	Crochet de ceinture	4933478092	4058546340254
M18 FN16GS	M18 FUEL™ cloueur de finition droit calibre 16	36	M18 FN16GS-0X	Aucune batterie fournie, Aucun chargeur fourni, HD Box	Crochet de ceinture	4933493353	4058546482244
M18 FN18GS	M18 FUEL™ cloueur de finition droit calibre 18	36	M18 FN18GS-0	Aucune batterie fournie, Aucun chargeur fourni, Aucun sac ni box fourni	Crochet de ceinture	4933499155	4058546530242
			M18 FN18GS-0X	Aucune batterie fournie, Aucun chargeur fourni, HD Box	Crochet de ceinture	4933471409	4058546290375
			M18 FN18GS-202X	2 x M18 B2 Packs Batteries, M12-18 FC Chargeur, Sac de transport	Crochet de ceinture	4933471407	4058546290351
M18 FNCS18GS	M18 FUEL™ Agrafeuse de finition	37	M18 FNCS18GS-0X	Aucune batterie fournie, Aucun chargeur fourni, HD Box	Crochet de ceinture	4933471942	4058546298418
			M18 FNCS18GS-202X	2 x M18 B2 Packs Batteries, M12-18 FC Chargeur, HD Box	Crochet de ceinture	4933471940	4058546298395
M18 FRCN45	M18 FUEL™ Cloueur bardeaux bitumés (shingle)	37	M18 FRCN45-0X	Aucune batterie fournie, Aucun chargeur fourni, HD Box	Crochet de ceinture	4933498168	4058546520373
			M18 FRCN45-302X	2 x M18 HB3 Packs Batteries, M12-18 FC Chargeur, HD Box	Crochet de ceinture	4933498169	4058546520380

Modèle :		Page	Variante :	Inclus dans le kit	Livré avec	Réf	Code EAN
<b>Compacteurs</b>							
MXF PC50	MX FUEL™ Plaque vibrante		MXF PC50-0	Aucune batterie fournie, Aucun chargeur fourni, Aucun sac ni box fourni	-	4933493267	4058546481384
		4	MXF PC50-122	2 x MXF HD812 Packs Batteries, MXF SC Chargeur, Aucun sac ni box fourni	-	4933493268	4058546481391
MXF RAM60	MX FUEL™ Pilonneuse	4	MXF RAM60-0	Aucune batterie fournie, Aucun chargeur fourni, Aucun sac ni box fourni	-	4933498158	4058546513184
			MXF RAM60-122	2 x MXF HD812 Packs Batteries, MXF SC Chargeur, Aucun sac ni box fourni	-	4933498159	4058546513191
<b>Compresseurs gonfleurs</b>							
M12 BI	M12™ Compresseur - Gonfleur	40	M12 BI-0	Aucune batterie fournie, Aucun chargeur fourni, Aucun sac ni box fourni	1x embout Schrader, 1x aiguille pour ballon, 1x embout Presta, 1x buse de gonflage	4933464124	4058546220693
M18 BI	M18™ Compresseur	40	M18 BI-0	Aucune batterie fournie, Aucun chargeur fourni, Aucun sac ni box fourni	1x aiguille de gonflage, 1x Mandrin presta, 1x embout de gonflage, 1x Mandrin schrader	4933478706	4058546348991
M18 FAC	M18 FUEL™ Compresseur de chantier	40	M18 FAC-0	Aucune batterie fournie, Aucun chargeur fourni, Aucun sac ni box fourni	-	4933472166	4058546325626
<b>Coupe rail</b>							
M18 STS0	M18™ FORCE LOGIC™ Coupe rail de supportage	49	M18 STS0-0B	Aucune batterie fournie, Aucun chargeur fourni, Sac de transport	Set de matrice pour coupe de 41x41mm	4933492097	4058546414641
<b>Débroussailleuses et bordures</b>							
M18 BLLT	Coupe-bordures Brushless M18™	54	M18 BLLT-0	Aucune batterie fournie, Aucun chargeur fourni, Aucun sac ni box fourni	1 goupille en acier, 1 clé Torx T30, 1 fil de coupe	4933472218	4058546326142
M18 F2BCU	Débroussailleuse à double batterie M18 FUEL™	55	M18 F2BCU-0	Aucune batterie fournie, Aucun chargeur fourni, Aucun sac ni box fourni	Bobine auto + fil de coupe bordure, lame 3 dents, harnais double, 2 carter de protection	4933480859	4058546411442
			M18 F2BCU-122	2 x M18 FB12 Packs Batteries, M18 DBSC Chargeur, Aucun sac ni box fourni	Bobine auto + fil de coupe bordure, lame 3 dents, harnais double, 2 carter de protection	4933480860	4058546411459
M18 FBCU	Débroussailleuse M18 FUEL™	54	M18 FBCU-0	Aucune batterie fournie, Aucun chargeur fourni, Aucun sac ni box fourni	Bobine auto + fil de coupe, harnais double, 2 carters de protection	4933492297	4058546416645
			M18 FBCU-802	2 x M18 FB8 Packs Batteries, M12-18 FC Chargeur, Aucun sac ni box fourni	Bobine auto + fil de coupe bordure, lame 4 dents, harnais double, 2 carter de protection	4933499211	4058546563752
M18 FEDG	Dresse-bordures M18 FUEL™	55	M18 FEDG-0	Aucune batterie fournie, Aucun chargeur fourni, Aucun sac ni box fourni	-	4933493556	4058546484279
M18 FOPH-BCA	Accessoire Débroussailleuse QUIK-LOK™	54	M18 FOPH-BCA	-	Poignée, lame 4 dents	4932479986	4058546377809
M18 FOPH-EA	Accessoire Dresse-bordures QUIK-LOK™	55	M18 FOPH-EA	-	-	4932464958	4058546229030
M18 FOPH-LTA	Accessoire Coupe-bordures QUIK-LOK™	54	M18 FOPH-LTA	-	Bobine auto + fil de coupe bordure, carter de protection	4932464955	4058546229009
M18 FOPH-RA	Accessoire Réciproicateur QUIK-LOK™	55	M18 FOPH-RA	-	-	4932492669	4058546475406
<b>Coupe-câbles</b>							
M12 CC	M12™ Coupe-câble compact	45	M12 CC-0	Aucune batterie fournie, Aucun chargeur fourni, Aucun sac ni box fourni	-	4933431600	4002395242832
M18 HCC125	Coupe câble hydraulique 125mm M18™FORCE LOGIC™	45	M18 HCC125-801C	1 x M18 FB8 Pack Batterie, M12-18 FC Chargeur, Coffret	-	4933499333	4058546564971
M18 HCC45	M18™ Coupe-câble hydraulique FORCE LOGIC™ Ø44 mm	44	M18 HCC45-0C	Aucune batterie fournie, Aucun chargeur fourni, Coffret	-	4933459265	4058546002312
			M18 HCC45-522C	1 x M18 B5, 1 x M18 B2 Packs Batteries, M12-18 FC Chargeur, Coffret	-	4933459266	4058546002329
M18 HCC75	M18™ Coupe-câble hydraulique FORCE LOGIC™	45	M18 HCC75-0C	Aucune batterie fournie, Aucun chargeur fourni, Coffret	-	4933459268	4058546002343
			M18 HCC75-502C	2 x M18 B5 Packs Batteries, M12-18 FC Chargeur, Coffret	-	4933459269	4058546002350
M18 HCC75R	M18™ Coupe-câble FORCE LOGIC™ télécommandé	44	M18 HCC75R-502C	2 x M18 B5 Packs Batteries, M12-18 FC Chargeur, Coffret	Télécommande	4933459271	4058546002374
M18 HSFC125R	Coupe câble hydraulique 125mm M18™FORCE LOGIC™	45	M18 HSFC125R-802C	2 x M18 FB8 Packs Batteries, M12-18 FC Chargeur, Coffret	Télécommande	4933499331	4058546564957
M18 ONEHCC	M18™ Coupe Câble Hydraulique FORCE LOGIC™	44	M18 ONEHCC-0C ACSR SET	Aucune batterie fournie, Aucun chargeur fourni, Coffret	Mâchoire ACSR	4933464303	4058546222482
			M18 ONEHCC-201C ACSR SET	1 x M18 B2 Pack Batterie, M12-18 C Chargeur, Coffret	Mâchoire ACSR	4933464304	4058546222499
			M18 ONEHCC-0C CU/AL- SET	Aucune batterie fournie, Aucun chargeur fourni, Coffret	Mâchoire CU/AL	4933464300	4058546222451
			M18 ONEHCC-201C CU/AL-SET	1 x M18 B2 Pack Batterie, M12-18 C Chargeur, Coffret	Mâchoire CU/AL	4933464301	4058546222468
			M18 ONEHCC-0C FSW SET	Aucune batterie fournie, Aucun chargeur fourni, Coffret	Mâchoire FSW	4933464308	4058546222536
			M18 ONEHCC-0C SWA SET	Aucune batterie fournie, Aucun chargeur fourni, Coffret	Mâchoires SWA	4933464306	4058546222512
			M18 ONEHCC-201C FSW SET	1 x M18 B2 Pack Batterie, M12-18 C Chargeur, Coffret	Mâchoire FSW	4933464309	4058546222543

Modèle :		Page	Variante :	Inclus dans le kit	Livré avec	Réf	Code EAN
<b>Coupe-tubes</b>							
C12 PC	M12™ Coupe-tube cuivre	50	C12 PC-0	Aucune batterie fournie, Aucun chargeur fourni, Aucun sac ni box fourni	1 lame	4933411920	4002395236374
C12 PPC	M12™ Coupe-tube Pex	50	C12 PPC-0	Aucune batterie fournie, Aucun chargeur fourni, Aucun sac ni box fourni	sans batterie ni chargeur	4933416550	4002395237203
M12 PCSS	M12™ RAPTOR™ Coupe tube acier inoxydable	50	M12 PCSS-0	Aucune batterie fournie, Aucun chargeur fourni, Aucun sac ni box fourni	1 lame de rechange, 2 pinces de fixation, 1 tube de graisse	4933479241	4058546370350
			M12 PCSS-202C	2 x M12 B2 Packs Batteries, C12 C Chargeur, Coffret	1 lame de rechange, 2 pinces de fixation, 1 tube de graisse	4933479242	4058546370367
M12 PCSS54	M12™ RAPTORXL™ Coupe tube acier inoxydable	50	M12 PCSS54-0	Aucune batterie fournie, Aucun chargeur fourni, Aucun sac ni box fourni	1 lame de rechange, 1 pince de fixation, 1 tube de graisse	4933498374	4058546522438
			M12 PCSS54-402C	2 x M12 B4 Packs Batteries, C12 C Chargeur, Coffret	1 lame de rechange, 1 pince de fixation, 1 tube de graisse	4933498605	4058546524746
M18 FPCS	M18 FUEL™ Coupe tube acier	50	M18 FPCS-0	Aucune batterie fournie, Aucun chargeur fourni, Aucun sac ni box fourni	1 lame	4933498914	4058546527839
			M18 FPCS-502X	2 x M18 B5 Packs Batteries, M12-18 FC Chargeur, HD Box	1 lame	4933498915	4058546527846
<b>Déboucheurs</b>							
M12 BDC6	M12™ Déboucheur à spirale Ø 6 mm	51	M12 BDC6-0C	Aucune batterie fournie, Aucun chargeur fourni, Seau	Câble de 6 mm x 7,6 m avec tête bulbe	4933451634	4002395141616
			M12 BDC6-202C	2 x M12 B2 Packs Batteries, C12 C Chargeur, Seau	Câble de 6 mm x 7,6 m avec tête bulbe	4933451635	4002395141623
M12 BDC8	M12™ Déboucheur à spirale Ø 8 mm	51	M12 BDC8-0C	Aucune batterie fournie, Aucun chargeur fourni, Seau	Câble de 8 mm x 7,6 m avec tête bulbe	4933451632	4002395140992
			M12 BDC8-202C	2 x M12 B2 Packs Batteries, C12 C Chargeur, Seau	Câble de 8 mm x 7,6 m avec tête bulbe	4933451633	4002395141609
M18 FDCPF10	M18 FUEL™ Déboucheur à tambour Ø 10 mm	51	M18 FDCPF10-0C	Aucune batterie fournie, Aucun chargeur fourni, Closed bucket	Câble 10 mm x 10,6 m (48532675), tête bulbe, goupille de retrait	4933459684	4058546028565
			M18 FDCPF10-201C	1 x M18 B2 Pack Batterie, M12-18 FC Chargeur, Closed bucket	1 câble de 10 mm x 10,6 m (48532675), jeu de 5 têtes (48532685), goupille de retrait	4933459685	4058546028572
M18 FDCPF8	M18 FUEL™ Déboucheur à tambour Ø 8 mm	51	M18 FDCPF8-0C	Aucune batterie fournie, Aucun chargeur fourni, Closed bucket	Câble 8 mm x 10,6 m (48532673)	4933459683	4058546028558
M18 FFSDC10	M18 FUEL™ Déboucheur à section et à tambour Ø10 mm	50	M18 FFSDC10-0	Aucune batterie fournie, Aucun chargeur fourni, Aucun sac ni box fourni	1 x base moteur sac à dos, 1 x tambour, 1 câble de 10 mm x 15 m, 1 x jeu de têtes	4933459707	4058546028794
M18 FFSDC13	M18 FUEL™ Déboucheur à section et à tambour Ø13 mm	50	M18 FFSDC13-0	Aucune batterie fournie, Aucun chargeur fourni, Aucun sac ni box fourni	1 x base moteur sac à dos, 2 x tambours, 2 câbles de 16 mm x 15 m, 1 x jeu de têtes	4933459708	4058546028800
M18 FFSDC16	M18 FUEL™ Déboucheur à section et à tambour Ø16 mm	50	M18 FFSDC16-0	Aucune batterie fournie, Aucun chargeur fourni, Aucun sac ni box fourni	1 x base moteur sac à dos, 2 x tambours, 2 câbles de 16 mm x 15 m, 1 x jeu de têtes	4933459709	4058546028817
			M18 FFSDC16-502	2 x M18 B5 Packs Batteries, M12-18 FC Chargeur, Aucun sac ni box fourni	1 x base moteur sac à dos, 2 x tambours, 2 câbles de 16 mm x 15 m, 1 x jeu de têtes	4933459710	4058546028824
MXF LSDP	MX FUEL™ déboucheur avec l'assistance POWERREDZ™	50	MXF LSDP-301	1 x MXF CP203 Pack Batterie, MXF C Chargeur, Aucun sac ni box fourni	1 câble 20 mm x 15,2 m, 1 câble 20 mm x 7,6 m, 1 x coffret de 9 têtes	4933471851	4058546297503
<b>Déboucheurs à section</b>							
M12 HSFSM	M12™ Déboucheur haute vitesse	52	M12 HSFSM-0	Aucune batterie fournie, Aucun chargeur fourni, Aucun sac ni box fourni	1 x 10,5 m avec réception de 6 mm, 1 x chaîne standard 32-40 mm, 1 x chaîne standard 50 mm, 1 x huile 500 ml, 1 x outil à vis de réglage	4933498377	4058546522469
			M12 HSFSM-602	2 x M12 B6 Packs Batteries, C12 C Chargeur, Aucun sac ni box fourni	1 x 10,5 m avec réception de 6 mm, 1 x chaîne standard 32-40 mm, 1 x chaîne standard 50 mm, 1 x huile 500 ml, 1 x outil à vis de réglage	4933498378	4058546522476
M18 FCSSM	M18 FUEL™ Déboucheur de canalisation compact à sections	52	M18 FCSSM-0	Aucune batterie fournie, Aucun chargeur fourni, Aucun sac ni box fourni	1 x bandoulière, 1 x tuyau guide de 22 mm	4933478408	4058546345990
			M18 FCSSM-121	1 x M18 FB12 Pack Batterie, M12-18 FC Chargeur, Aucun sac ni box fourni	1 x bandoulière, 1 x tuyau guide de 22 mm	4933499308	4058546564728
M18 HSFSM	M18™ Déboucheur automatique haute vitesse	52	M18 HSFSM-0	Aucune batterie fournie, Aucun chargeur fourni, Aucun sac ni box fourni	1 câble de 23 m avec réception 8 mm, 4 chaînes standards dans un coffret (32-40 mm/ 50 mm/ 75 mm/ 110 mm), 1 bidon d'huile de 500 ml, 1 set de vissage	4933480721	4058546410063
			M18 HSFSM-122	2 x M18 FB12 Packs Batteries, M12-18 FC Chargeur, Aucun sac ni box fourni	1 câble de 23 m avec réception de 8 mm, 4 chaînes standard dans un coffret (32-40 mm/ 50 mm/ 75 mm/ 110 mm), 1 bidon d'huile de 500 ml, 1 set de vissage	4933499309	4058546564735
<b>Décapeurs thermiques</b>							
M12 SI	M12™ Fer à souder	40	M12 SI-0	Aucune batterie fournie, Aucun chargeur fourni, Aucun sac ni box fourni	1 embout pointu, 1 embout biseauté	4933459760	4058546029326
			M12 SI-201C	1 x M12 B2 Pack Batterie, C12 C Chargeur, Coffret	1 embout pointu, 1 embout biseauté	4933459761	4058546029333
M18 BHG	M18™ Décapeur thermique	40	M18 BHG-0	Aucune batterie fournie, Aucun chargeur fourni, Aucun sac ni box fourni	2 embouts	4933459771	4058546029432

Modèle :		Page	Variante :	Inclus dans le kit	Livré avec	Réf	Code EAN
			M18 BHG-502C	2 x M18 B5 Packs Batteries, M12-18 C Chargeur, Coffret	2 embouts	4933459772	4058546029449
<b>Découpeuses</b>							
M18 FCOS230	M18 FUEL™ Découpeuse béton 230 mm	5	M18 FCOS230-0	Aucune batterie fournie, Aucun chargeur fourni, Aucun sac ni box fourni	DUH 230 mm disque diamant (4932399542)	4933471696	4058546295950
			M18 FCOS230-121	1 x M18 FB12 Pack Batterie, M12-18 FC Chargeur, Aucun sac ni box fourni	DUH 230 mm disque diamant (4932399542)	4933499175	4058546563394
MXF COS350G2	Découpeuse 350mm MX FUEL™	5	MXF COS350G2-0	Aucune batterie fournie, Aucun chargeur fourni, Sac	Disque diamant 350mm HUDD SPEEDCROSS™ (4932471985)	4933480478	4058546407636
			MXF COS350G2-802	2 x MXF XC608 Packs Batteries, MXF SC Chargeur, Sac	Disque diamant 350mm HUDD SPEEDCROSS™ (4932471985)	4933480480	4058546407650
<b>Dénudage de câbles</b>							
M18 FCST	M18 FUEL™ Dénudeur de câbles	47	M18 FCST-0C	Aucune batterie fournie, Aucun chargeur fourni, Coffret	Clé allen, jauge de profondeur, gabarit de taille de câble, poignée	4933499274	4058546564384
			M18 FCST-302CA	2 x M18 HB3 Packs Batteries, M12-18 FC Chargeur, Coffret	Clé allen, jauge de profondeur, gabarit de taille de câble, lame de remplacement, poignée, 6 x têtes de dénudage	4933499275	4058546564391
<b>Détecteurs de canalisations et caméras d'inspection</b>							
AIC2	Micro-caméra d'inspection à pile alcaline	54	AIC2	4 x AA Piles, Coffret	4 accessoires	4933480738	4058546410230
M12 360IC12	M12™ Micro-caméra d'inspection 360° 1.2 m	54	M12 360IC12-0C	Aucune batterie fournie, Aucun chargeur fourni, Coffret	-	4933480739	4058546410247
			M12 360IC12-201C	1 x M12 B2 Pack Batterie, C12 C Chargeur, Coffret	-	4933480740	4058546410254
M12 360IC32	M12™ Micro-caméra d'inspection 360° 3 m	54	M12 360IC32-0C	Aucune batterie fournie, Aucun chargeur fourni, Coffret	-	4933480741	4058546410261
M12 PL	M12™ Détecteur de canalisations	54	M12 PL-0C	Aucune batterie fournie, Aucun chargeur fourni, Coffret	1x câble USB	4933471995	4058546298944
			M12 PL-201C	1 x M12 B2 Pack Batterie, C12 C Chargeur, Coffret	1x câble USB	4933478615	4058546348083
<b>Détecteurs de tension</b>							
2225-20	Détecteur de tension sans contact avec thermomètre laser	46	2225-20	2 x AAA Piles, Aucun sac ni box fourni	-	4932498859	4058546527280
NCVD	Détecteur de tension sans contact	46	NCVD	2 x AAA Piles, Aucun sac ni box fourni	-	4933500160	4058546573249
NCVDDF	Détecteur de tension sans contact à double plage avec lampe de poche	46	NCVDDF	2 x AAA Piles, Aucun sac ni box fourni	-	4933500162	4058546573263
NCVDF	Détecteur de tension sans contact avec lampe de poche	46	NCVDF	Piles,	-	4933500161	4058546573256
<b>Détecteurs lasers rotatifs</b>							
LLD50	Cellule de réception 50 m pour lasers lignes	42	LLD50	1 x AA Batterie, Aucun sac ni box fourni	1x Pince	4932478104	4058546340377
LRD100	Cellule de réception 100 m pour lasers lignes et rotatifs	42	LRD100	1 x AA Batterie, Aucun sac ni box fourni	1x support	4932479555	4058546373498
RD1200	Cellule de réception 1200 m pour lasers rotatifs	42	RD1200	2 x AA Piles, Aucun sac ni box fourni	-	4932493207	4058546480783
RD300G	Cellule de réception 300 m pour lasers rotatifs	42	RD300G	2 x AA Piles, Aucun sac ni box fourni	-	4932493198	4058546480691
RD600	Cellule de réception 600 m pour lasers rotatifs	42	RD600	2 x AA Piles, Aucun sac ni box fourni	-	4932493197	4058546480684
<b>Éclairage portatif</b>							
FL-LED	Lampe de poche alcaline	65	FL-LED	2 x AA Piles, Blister	-	4933464824	4058546227692
HL2-LED	Lampe frontale compacte alcaline	67	HL2-LED	3 x AAA Piles, Blister	-	4933471286	4058546289140
HL-SF	Lampe frontale alcaline	67	HL-SF	3 x AAA Piles, Blister	-	4933471388	4058546290160
IPL-LED	Lampe de poche alcaline	67	IPL-LED	2 x AAA Piles, Blister	-	4933459440	4058546011017
IR FFL	Projecteur mousqueton orientable USB-C	65	IR FFL	Batterie intégrée, câble USB, Aucun sac ni box fourni	-	4933493528	4058546483999
IR FL	Lampe torche rechargeable USB-C 500 lumens	67	IR FL500	Batterie intégrée, câble USB, Blister	-	4933478586	4058546347796
IR HL	Lampe frontale rechargeable USB-C 450 lumens	67	IR HL450	Batterie intégrée, câble USB, Blister	-	4933478587	4058546347802
IR PL	Lampe de poche rechargeable USB-C 250 lumens	67	IR PL250	Batterie intégrée, câble USB, Blister	-	4933478705	4058546348984
ISHL-LED	Lampe frontale alcaline haute visibilité ATEX	67	ISHL-LED	3 x AAA Piles, Aucun sac ni box fourni	-	4933478112	4058546340452
L4 BOLTHL	Lampe frontale Bolt rechargeable USB-C, 4V, 600 lumens.	66	L4 BOLTHL-301	1 x L4 B3 Pack Batterie, câble USB, Blister	-	4933479902	4058546376963
L4 FFL	Projecteur mousqueton orientable USB-C	64	L4 FFL-301	1 x L4 B3 Pack Batterie, câble USB, Blister	-	4933479766	4058546375607

Modèle :		Page	Variante :	Inclus dans le kit	Livré avec	Réf	Code EAN
L4 FL	Eclairage de poche aimanté USB-C	65	L4 FL-301	1 x L4 B3 Pack Batterie, câble USB, Blister	-	4933479763	4058546375577
L4 FL2000	Lampe de poche USB-C rechargeable 2000 lumens	66	L4 FL2000-301	1 x L4 B3 Pack Batterie, câble USB, Blister	-	4933479637	4058546374310
L4 FMLED	Lampe de poche 800 Lumens USB-C	66	L4 FMLED-301	1 x L4 B3 Pack Batterie, câble USB, Blister	-	4933479770	4058546375645
L4 HL2	Lampe frontale rechargeable 600 lumens compatible casque	66	L4 HL2-301	1 x L4 B3 Pack Batterie, câble USB, Blister	-	4933479963	4058546377571
L4 HLRP	Lampe frontale rechargeable 600 lumens compatible casque	66	L4 HLRP-301	1 x L4 B3 Pack Batterie, câble USB, Blister	Clips pour casque	4933479767	4058546375614
L4 HL-VIS	Lampe frontale rechargeable 600 lumens compatible casque	66	L4 HL-VIS-301	1 x L4 B3 Pack Batterie, câble USB, Blister	-	4933479768	4058546375621
L4 HSL	Éclairage utility pour découpe de fusible HT	65	L4 HSL-301	1 x L4 B3 Pack Batterie, câble USB, Aucun sac ni box fourni	-	4933493968	4058546511289
L4 NL400	Lampe tour de cou USB rechargeable 400 lumens	67	L4 NL400-301	1 x L4 B3 Pack Batterie, câble USB, Blister	-	4933479898	4058546376925
L4 PWL	Lampe de poche à tête pivotante USB-C	65	L4 PWL-301	1 x L4 B3 Pack Batterie, câble USB, Blister	-	4933479765	4058546375591
L4 SL	Lampe d'inspection magnétique rechargeable USB-C 550 lumens	64	L4 SL550-301	1 x L4 B3 Pack Batterie, câble USB, Blister	-	4933478869	4058546361518
L4 TMLED	Lampe de poche Twist Focus 1100 Lumens USB-C	66	L4 TMLED-301	1 x L4 B3 Pack Batterie, câble USB, Blister	-	4933479769	4058546375638
M12 AL	M12™ Projecteur de chantier LED	64	M12 AL-0	Aucune batterie fournie, Aucun chargeur fourni, Blister	-	4933451394	4002395158621
M12 ALIP	M12™ ÉCLAIRAGE DE ZONE PACKOUT™	65	M12 ALIP-0	Aucune batterie fournie, Aucun chargeur fourni, Aucun sac ni box fourni	-	4933500321	4058546616236
M12 CML	M12™ Lampe de travail Color Matching	64	M12 CML-401	1 x M12 B4 Pack Batterie, C12 C Chargeur, Aucun sac ni box fourni	-	4933479366	4058546371609
M12 LL	M12™ Lanterne de chantier LED	65	M12 LL-0	Aucune batterie fournie, Aucun chargeur fourni, Blister	-	4932430562	4002395382231
M12 PAL	M12™ Éclairage compact orientable	64	M12 PAL-0	Aucune batterie fournie, Aucun chargeur fourni, Blister	-	4933478226	4058546344030
M12 POAL	M12™ Éclairage de zone PACKOUT™	65	M12 POAL-0	Aucune batterie fournie, Aucun chargeur fourni, Aucun sac ni box fourni	-	4933480473	4058546407582
M12 SAL	M12™ Projecteur trépied	63	M12 SAL-0	Aucune batterie fournie, Aucun chargeur fourni, Aucun sac ni box fourni	-	4933464823	4058546227685
M12 SL	M12™ Baladeuse LED	67	M12 SL-0	Aucune batterie fournie, Aucun chargeur fourni, Blister	-	4932430178	4002395378395
M12 SLED	M12™ Torche LED longue portée	66	M12 SLED-0	Aucune batterie fournie, Aucun chargeur fourni, Blister	-	4933451261	4002395170159
M12 TLED	M12™ Lampe torche LED	67	M12 TLED-0	Aucune batterie fournie, Aucun chargeur fourni, Blister	-	4932430360	4002395380213
M12 UCL	M12™ ÉCLAIRAGE D'INSPECTION DE CHÂSSIS	65	M12 UCL-0	Aucune batterie fournie, Aucun chargeur fourni, Aucun sac ni box fourni	-	4933478868	4058546361501
M12 UHL	M12™ Baladeuse LED pour capot	65	M12 UHL-0	Aucune batterie fournie, Aucun chargeur fourni, Aucun sac ni box fourni	Système d'accroche	4933459432	4058546010935
M18 ABL	M18™ éclairage de maintenance et entretien des véhicules de grande taille	64	M18 ABL-0	Aucune batterie fournie, Aucun chargeur fourni, Aucun sac ni box fourni	-	4933498147	4058546513078
M18 AL	M18™ Projecteur de chantier LED	65	M18 AL-0	Aucune batterie fournie, Aucun chargeur fourni, Blister	-	4932430392	4002395380534
M18 ALIS	M18™ Projecteur de chantier compact	65	M18 ALIS-0	Aucune batterie fournie, Aucun chargeur fourni, Aucun sac ni box fourni	-	4933498148	4058546513085
M18 HOAL	M18™ Éclairage de zone HIGH OUTPUT	64	M18 HOAL-0	Aucune batterie fournie, Aucun chargeur fourni, Aucun sac ni box fourni	-	4933478118	4058546340513
M18 HOSALC	M18™ Projecteur trépied AC/DC HIGH OUTPUT	63	M18 HOSALC-0	Aucune batterie fournie, Aucun chargeur fourni, Aucun sac ni box fourni	-	4933478116	4058546340490
M18 IL	M18™ Baladeuse LED	65	M18 IL-0	Aucune batterie fournie, Aucun chargeur fourni, Blister	-	4932430564	4002395382255
M18 LL	M18™ Lanterne de Chantier LED	64	M18 LL-0	Aucune batterie fournie, Aucun chargeur fourni, Blister	-	4932430563	4002395382248
M18 MDTL	M18™ éclairage de zone multidirectionnel	64	M18 MDTL-0	Aucune batterie fournie, Aucun chargeur fourni, Aucun sac ni box fourni	-	4933498149	4058546513092
M18 ONERSAL	M18™ ONE-KEY™ Projecteur trépied LED	63	M18 ONERSAL-0	Aucune batterie fournie, Aucun chargeur fourni, Aucun sac ni box fourni	-	4933459431	4058546010928
M18 ONESLDP	M18™ ONE-KEY™ Éclairage du site LED hybride	63	M18 ONESLDP-0	Aucune batterie fournie, Aucun chargeur fourni, Aucun sac ni box fourni	-	4933459160	4002395287154
M18 ONESLSP	M18™ ONE-KEY™ Éclairage de chantier compact	63	M18 ONESLSP-0	Aucune batterie fournie, Aucun chargeur fourni, Aucun sac ni box fourni	Câble de sécurité	4933459155	4002395287109
M18 PAL2	M18™ éclairage de zone à tête pivotante	64	M18 PAL2-0	Aucune batterie fournie, Aucun chargeur fourni, Aucun sac ni box fourni	-	4933493547	4058546484187
M18 POALC	M18™ Éclairage de zone PACKOUT™	64	M18 POALC-0	Aucune batterie fournie, Aucun chargeur fourni, Aucun sac ni box fourni	-	4933478120	4058546340537
M18 SAL2	M18™ PROJECTEUR TRÉPIED LED	63	M18 SAL2-0	Aucune batterie fournie, Aucun chargeur fourni, Aucun sac ni box fourni	-	4933492486	4058546418533
			M18 SAL2-502B	2 x M18 B5 Packs Batteries, M12-18 C Chargeur, Sac de transport	-	4933492903	4058546477745
M18 SLED	M18™ Éclairage longue portée LED	66	M18 SLED-0	Aucune batterie fournie, Aucun chargeur fourni, Aucun sac ni box fourni	-	4933459159	4002395287147

Modèle :		Page	Variante :	Inclus dans le kit	Livré avec	Réf	Code EAN
M18 TAL	M18™ Éclairage de chantier compact	65	M18 TAL-0	Aucune batterie fournie, Aucun chargeur fourni, Aucun sac ni box fourni	-	4933464134	4058546220792
M18 TLED	M18™ Lampe torche LED	67	M18 TLED-0	Aucune batterie fournie, Aucun chargeur fourni, Blister	-	4932430361	4002395380220
M18 URSL	M18™ PROJECTEUR MOTORISÉ ONE-KEY™	64	M18 URSL-0	Aucune batterie fournie, Aucun chargeur fourni, Aucun sac ni box fourni	-	4933498303	4058546521721
ML-LED	Lampe torche alcaline	67	ML-LED	3 x AAA Piles, Blister	-	4933464825	4058546227708
MXF TL	MX FUEL™ Tour d'éclairage	63	MXF TL-0	Aucune batterie fournie, chargeur intégré, Aucun sac ni box fourni	-	4933492340	4058546417079
			MXF TL-601	1 x MXF XC406 Pack Batterie, chargeur intégré, Aucun sac ni box fourni	-	4933471844	4058546297435
MXF TLIC	MX FUEL™ Tour d'éclairage compacte	63	MXF TLIC-0	Aucune batterie fournie, Aucun chargeur fourni, Aucun sac ni box fourni	-	4933498075	4058546512354
			MXF TLIC-601	1 x MXF XC406 Pack Batterie, MXF C Chargeur, Aucun sac ni box fourni	-	4933498072	4058546512323
<b>Électrosoudeuse</b>							
MXF EFP	MX FUEL™ Machine pour électrosoudure	48	MXF EFP-0	Aucune batterie fournie, Aucun chargeur fourni, Aucun sac ni box fourni	Câbles d'électrosoudage de 4,5 m, lecteur de codes-barres, jeu d'embouts de soudure	4933499034	4058546529031
			MXF EFP-802	2 x MXF XC608 Packs Batteries, MXF C Chargeur, Aucun sac ni box fourni	Câbles d'électrosoudage de 4,5 m, lecteur de codes-barres, jeu d'embouts de soudure	4933493806	4058546509668
<b>Emporte-pièces hydraulique</b>							
M18 HKP	M18™ Emporte-pièce hydraulique FORCE LOGIC™	45	M18 HKP-201C	1 x M18 B2 Pack Batterie, M12-18 C Chargeur, Coffret	Tige de traction 11,1 mm, tige de traction 19 mm, connecteur rapide, glissière à billes, adaptateur	4933451202	4002395138906
			M18 HKP-201CA	1 x M18 B2 Pack Batterie, M12-18 C Chargeur, Coffret	Tige de traction 11,1 mm, tige de traction 19 mm, connecteur rapide, glissière à billes, adaptateur, poinçons et matrices : M16, M20, M25, M32, M40	4933451204	4002395138920
<b>Expandeurs</b>							
C12 PXP	M12™ Expandeur pour tuyau UPONOR™ Q&E	51	C12 PXP-I06202C	2 x M12 B2 Packs Batteries, C12 C Chargeur, Coffret	Graisse	4933441715	4002395002016
			C12 PXP-I10202C	2 x M12 B2 Packs Batteries, C12 C Chargeur, Coffret	Graisse	4933441730	4002395002047
			C12 PXP-N202C	2 x M12 B2 Packs Batteries, C12 C Chargeur, Coffret	Graisse	4933441740	4002395002061
HD18 PXP	M18™ Expandeur UPONOR™ Q&E	51	HD18 PXP-H06202C	2 x M18 B2 Packs Batteries, M12-18 C Chargeur, Coffret	Graisse	4933441771	4002395001835
			HD18 PXP-H10202C	2 x M18 B2 Packs Batteries, M12-18 C Chargeur, Coffret	Graisse	4933441774	4002395001842
M12 FPXP	M12 FUEL™ SOUS COMPACT - EXPANDEUR Q&E UPONOR®	51	M12 FPXP-0C	Aucune batterie fournie, Aucun chargeur fourni, Coffret	Graisse	4933472018	4058546324148
			M12 FPXP-I06202C	2 x M12 B2 Packs Batteries, C12 C Chargeur, Coffret	Graisse	4933472021	4058546324179
			M12 FPXP-I10202C	2 x M12 B2 Packs Batteries, C12 C Chargeur, Coffret	Graisse	4933472020	4058546324162
M18 FPXP	M18 FUEL™ EXPANDEUR UPONOR™ Q&E	51	M18 FPXP-0C	Aucune batterie fournie, Aucun chargeur fourni, Coffret	Graisse	4933479436	4058546372309
			M18 FPXP-H06502C	2 x M18 B5 Packs Batteries, M12-18 FC Chargeur, Coffret	Graisse	4933479438	4058546372323
			M18 FPXP-H10502C	2 x M18 B5 Packs Batteries, M12-18 FC Chargeur, Coffret	Graisse	4933479437	4058546372316
M18 ONEBLPXL	M18™ Expandeur ONEKEY™ FORCE LOGIC™ pour tuyau UPONOR™	51	M18 ONEBLPXL-502C	2 x M18 B5 Packs Batteries, M12-18 C Chargeur, Coffret	-	4933464299	4058546222444
<b>Filières à tuyaux</b>							
M18 FPT114	Filière M18 FUEL™ 1 1/4" ONE-KEY™	49	M18 FPT114-0C	Aucune batterie fournie, Aucun chargeur fourni, Coffret	1x étai de blocage	4933480220	4058546405052
			M18 FPT114-802C	2 x M18 FB8 Packs Batteries, M12-18 FC Chargeur, Coffret	1 x étai de blocage	4933499198	4058546563622
			M18 FPT114-802CA	2 x M18 FB8 Packs Batteries, M12-18 FC Chargeur, Coffret	1x étai de blocage, tête BSPT Alloy (1/2"/17/16")	4933499199	4058546563639
M18 FPT2	M18 FUEL™ Filière pour tuyau 2" ONE-KEY™	49	M18 FPT2-0C	Aucune batterie fournie, Aucun chargeur fourni, Coffret	1 x étai de blocage	4933478596	4058546347895
			M18 FPT2-121C	1 x M18 FB12 Pack Batterie, M12-18 FC Chargeur, Coffret	1 x étai de blocage	4933499200	4058546563646
MXF PTR2	MX FUEL™ Filière stationnaire 2"	49	MXF PTR2-0	Aucune batterie fournie, Aucun chargeur fourni, Aucun sac ni box fourni	Set de peignes BSPT HS 1/2"-3/4", set de peignes BSPT HS 1"-2",	4933498324	4058546521936
			MXF PTR2-601	1 x MXF XC406 Pack Batterie, MXF C Chargeur, Aucun sac ni box fourni	Set de peignes BSPT HS 1/2"-3/4", set de peignes BSPT HS 1"-2", 1x bidon d'huile minérale	4933492100	4058546414672
<b>Fixation de précision</b>							
M12 ONEFTR12	M12 FUEL™ ONE-KEY™ Clé à cliquet dynamométrique numérique 1/2"	23	M12 ONEFTR12-0C	Aucune batterie fournie, Aucun chargeur fourni, Coffret	-	4933464969	4058546229146

Modèle :		Page	Variante :	Inclus dans le kit	Livré avec	Réf	Code EAN
			M12 ONEFTR12-201C	1 x M12 B2 Pack Batterie, C12 C Chargeur, Coffret	-	4933464970	4058546229153
M12 ONEFTR38	M12 FUEL™ ONE-KEY™ Clé à cliquet dynamométrique numérique 3/8"	23	M12 ONEFTR38-0C	Aucune batterie fournie, Aucun chargeur fourni, Coffret	-	4933464966	4058546229115
			M12 ONEFTR38-201C	1 x M12 B2 Pack Batterie, C12 C Chargeur, Coffret	-	4933464967	4058546229122
M18 ONEFIW2FC12	M18 FUEL™ BOULONNEUSE SOLAIRE ONE-KEY™ TORQUE-SENSE™ 1/2" O'RING	23	M18 ONEFIW-2FC12-0X	Aucune batterie fournie, Aucun chargeur fourni, HD Box	Clip de ceinture	4933493412	4058546482831
M18 ONEFMTIW-2FC12	M18 FUEL™ BOULONNEUSE POUR LE SOLAIRE ONE-KEY™ TORQUE-SENSE™ 1/2" O'RING	23	M18 ONEFMTIW-2FC12-0X	Aucune batterie fournie, Aucun chargeur fourni, HD Box	Clip de ceinture	4933493413	4058546482848
<b>Fraise à neige</b>							
M18 F2SSBL	Fraise à neige à double batterie M18 FUEL™	58	M18 F2SSBL-0	Aucune batterie fournie, Aucun chargeur fourni, Aucun sac ni box fourni	-	4933500054	4058546572181
			M18 F2SSBL-122	2 x M18 FB12 Packs Batteries, M18 DFC Chargeur, Aucun sac ni box fourni	-	4933500055	4058546572198
<b>Générateurs</b>							
IRPSUOP2500	ROLL-ON™ Générateur 7200/3600W 2,5kwh	62	IRPSUOP2500	-	-	4933492133	4058546415006
IRPSUOP6000	ROLL-ON™ Générateur 7200/3600 6.0 KWH	62	IRPSUOP6000	-	-	4933500156	4058546573201
MXF PS	MX FUEL™ Générateur	62	MXF PS-0	Aucune batterie fournie, chargeur intégré, Aucun sac ni box fourni	-	4933493922	4058546510824
			MXF PS-602	2 x MXF XC406 Packs Batteries, chargeur intégré, Aucun sac ni box fourni	-	4933479266	4058546370602
<b>Grignoteuses et cisailles</b>							
M12 FNB16	M12 FUEL™ Grignoteuse 1.6 mm	30	M12 FNB16-0	Aucune batterie fournie, Aucun chargeur fourni, Aucun sac ni box fourni	Matrice, perforateur, porte-matrice, sacs de collecte de déchets.	4933479617	4058546374112
			M12 FNB16-0X	Aucune batterie fournie, Aucun chargeur fourni, HD Box	Matrice, porte-matrice, sacs de collecte de copeaux	4933479618	4058546374129
			M12 FNB16-402X	2 x M12 B4 Packs Batteries, C12 C Chargeur, HD Box	Matrice, perforateur, porte-matrice, sac de collecte des copeaux	4933479619	4058546374136
M18 BMS12	M18™ Cisaille métal 1,2mm	30	M18 BMS12-0	Aucune batterie fournie, Aucun chargeur fourni, Aucun sac ni box fourni	Crochet de ceinture	4933447925	4002395006731
M18 BMS20	M18™ Cisaille métal 2,0mm	30	M18 BMS20-0	Aucune batterie fournie, Aucun chargeur fourni, Aucun sac ni box fourni	Crochet de ceinture	4933447935	4002395006748
M18 FNB35	M18 FUEL™ Grignoteuse 3.5mm	30	M18 FNB35-0X	Aucune batterie fournie, Aucun chargeur fourni, HD Box	Matrice, poinçon, support de matrice, sac d'aspiration	4933498982	4058546528515
			M18 FNB35-502X	2 x M18 B5 Packs Batteries, M12-18 FC Chargeur, HD Box	Matrice, poinçon, support de matrice, sac d'aspiration	4933498983	4058546528522
<b>Kits marteaux perforateurs et aspirateur de poussière</b>							
M18 FHACDDE	M18 FUEL™ Système d'aspiration pour perforateur SDS-PLUS 16 mm haute performance 4 modes	12	M18 FHACDDE-0C	Aucune batterie fournie, Aucun chargeur fourni, Coffret	Poignée latérale, gauge de profondeur, graisse, bagues de brosse de rechange	4933498586	4058546524555
M18 ONEFHPXDEL	M18 FUEL™ Perforateur SDS-Plus avec extracteur de poussière	12	M18 ONEFHPX-DEL-552C	2 x M18 HB5.5 Packs Batteries, M12-18 FC Chargeur, Coffret	Poignée latérale, gauge de profondeur, graisse, mandrin métallique 13mm FIXTEC™, système d'aspiration M18FPDDEXL	4933478498	4058546346911
M18 ONEFHXDEL	M18 FUEL™ Perforateur SDS+ 26mm 4 modes avec FIXTEC™, ONE-KEY™ et système d'aspiration	12	M18 ONEFHX-DEL-552C	2 x M18 HB5.5 Packs Batteries, M12-18 FC Chargeur, Coffret	Poignée latérale, butée de profondeur, graisse, mandrin métallique 13mm, système d'aspiration dédié M18 FDDEXL	4933478506	4058546346997
<b>Kits NRG</b>							
L4 PPS	Pack REDLITHIUM™ 4V, USB	77	L4 PPS-301	1 x L4 B3 Pack Batterie, Source d'alimentation et chargeur rechargeable par USB + câble USB, Aucun sac ni box fourni	-	4932493335	4058546482060
M12 NRG-201	Pack NRG M12™	77	M12 NRG-201	1 x M12 B2 Packs Batteries, C12 C Chargeur, Aucun sac ni box fourni	-	4933451900	4002395281497
M12 NRG-202	Pack NRG M12™	77	M12 NRG-202	2 x M12 B2 Packs Batteries, C12 C Chargeur, Aucun sac ni box fourni	-	4933459209	4002395287246
M12 NRG-302	Pack NRG M12™	77	M12 NRG-302	2 x M12 B3 Packs Batteries, C12 C Chargeur, Aucun sac ni box fourni	-	4933451902	4002395282111
M12 NRG-303	M12™ Pack NRG	76	M12 NRG-303	3 x M12 B3 Packs Batteries, C12 C Chargeur, Aucun sac ni box fourni	-	4933459207	4002395287222
M12 NRG-402	Pack NRG M12™	76	M12 NRG-402	2 x M12 B4 Packs Batteries, C12 C Chargeur, Aucun sac ni box fourni	-	4933459211	4002395287260
M12 NRG-602	Pack NRG M12™	76	M12 NRG-602	2 x M12 B6 Packs Batteries, C12 C Chargeur, Aucun sac ni box fourni	-	4933451903	4002395282128
M12 NRG-603	Pack NRG M12™	76	M12 NRG-603	3 x M12 B6 Packs Batteries, C12 C Chargeur, Aucun sac ni box fourni	-	4933459208	4002395287239
M18 FORGENRG-122	Pack batteries et chargeur M18™ FORGE™	76	M18 FORGENRG-122	2 x M18 FB12 Packs Batteries, M12-18 FC Chargeur, Aucun sac ni box fourni	-	4933498610	4058546524791

Modèle :		Page	Variante :	Inclus dans le kit	Livré avec	Réf	Code EAN
M18 FORGEN-RG-122DBSC	Pack Batteries et chargeur super rapide M18™ FORGE™	77	M18 FORGEN-RG-122DBSC	2 x M18 FB12 Packs Batteries, M18 DBSC Chargeur, Aucun sac ni box fourni	-	4933498614	4058546524838
M18 FORGEN-RG-602DBSC	Pack Batteries et chargeur super rapide M18™ FORGE™	76	M18 FORGEN-RG-602DBSC	2 x M18 FB6 Packs Batteries, M18 DBSC Chargeur, Aucun sac ni box fourni	-	4933498549	4058546524180
M18 FORGEN-RG-802	Pack batteries et chargeur M18™ FORGE™	77	M18 FORGENRG-802	2 x M18 FB8 Packs Batteries, M12-18 FC Chargeur, Aucun sac ni box fourni	-	4933498612	4058546524814
M18 FORGEN-RG-802DBSC	Pack batteries and chargeur super rapide M18™ FORGE™	77	M18 FORGEN-RG-802DBSC	2 x M18 FB8 Packs Batteries, M18 DBSC Chargeur, Aucun sac ni box fourni	-	4933498616	4058546524852
M18 HNRG-302	Pack HNRG M18™ HIGH OUTPUT™	76	M18 HNRG-302	2 x M18 HB3, 1 x M12 B2 Packs Batteries, M12-18 FC Chargeur, Aucun sac ni box fourni	-	4933471071	4058546286996
M18 HNRG-552	Pack HNRG M18™ HIGH OUTPUT™	76	M18 HNRG-552	2 x M18 HB5.5, 1 x M12 B3 Packs Batteries, M12-18 FC Chargeur, Aucun sac ni box fourni	-	4933464713	4058546226589
M18 NRG-202	Pack NRG M18™	77	M18 NRG-202	2 x M18 B2 Packs Batteries, M12-18 C Chargeur, Aucun sac ni box fourni	-	4933459213	4002395287284
M18 NRG-402	Pack NRG M18™	77	M18 NRG-402	2 x M18 B4 Packs Batteries, M12-18 FC Chargeur, Aucun sac ni box fourni	-	4933459215	4002395287901
M18 NRG-502	Pack NRG M18™	77	M18 NRG-502	2 x M18 B5, 1 x M12 B2 Packs Batteries, M12-18 FC Chargeur, Aucun sac ni box fourni	-	4933459217	4002395287925
M18 NRGR-502	Pack Résistant aux produits chimiques M18™	77	M18 NRGR-502	2 x M18 B5-CR Packs Batteries, M12-18 FC Chargeur, Aucun sac ni box fourni	-	4932479831	4058546376253
MXF FORGEN-RG-122	MX FUEL™ FORGE Kit batteries et chargeur	77	MXF FORGENRG-122	2 x MXF HD812 Packs Batteries, MXF SC Chargeur, Aucun sac ni box fourni	-	4933493549	4058546484200
MXF FORGEN-RG-802FC	MX FUEL™ FORGE™ kit batteries et chargeur	76	MXF FORGEN-RG-802FC	2 x MXF XC608 Packs Batteries, MXF FC Chargeur, Aucun sac ni box fourni	-	4932500037	4058546572013
MXF NRG-406	MX FUEL™ Kit batteries et chargeur	76	MXF NRG-406	2 x MXF XC406 Packs Batteries, MXF C Chargeur, Aucun sac ni box fourni	-	4933479160	4058546369545
<b>Lasermètres</b>							
LDM 100	Lasermètre 100 m	43	LDM 100	2 x AAA Piles, Aucun sac ni box fourni	Etui en nylon	4933459278	4058546002442
LDM 30	Lasermètre 30 m	43	LDM 30	2 x AAA Piles, Blister	Clip de ceinture, 1 piles AAA	4933459276	4058546002428
LDM 45	Lasermètre 45 M	43	LDM 45	2 x AAA Piles, Aucun sac ni box fourni	Etui en nylon	4933459277	4058546002435
LDM 50	Lasermètre 50 m	43	LDM 50	2 x AAA Piles, Aucun sac ni box fourni	Clip ceinture	4933447700	4002395006540
<b>Lasers</b>							
CLL	Laser vert 2 lignes à piles alcalines	43	CLL-C	4 x AA Piles, Coffret	Track clip	4933478753	4058546360351
L4 CLL	REDLITHIUM™ USB Laser vert 2 lignes	43	L4 CLL-301C	1 x L4 B3 Pack Batterie, câble USB et adaptateur secteur, Coffret	Track clip	4933478098	4058546340315
L4 CLLP	REDLITHIUM™ USB Laser vert 2 lignes avec aplomb	43	L4 CLLP-301C	1 x L4 B3 Pack Batterie, câble USB et adaptateur secteur, Coffret	Track clip	4933478099	4058546340322
M12 3PL	M12™ Laser vert 3 lignes 360°	43	M12 3PL-0C	Aucune batterie fournie, Aucun chargeur fourni, Coffret	Support track clip, cible haute visibilité HI-VIS	4933478103	4058546340360
			M12 3PL-401C	1 x M12 B4 Pack Batterie, C12 C Chargeur, Coffret	Support track clip, cible haute visibilité HI-VIS	4933478102	4058546340353
			M12 3PLKIT-401P	1 x M12 B4 Pack Batterie, C12 C Chargeur, box PACKOUT™	HIVIST, LLD50, LM360, TRP120, support track clip	4933478960	4058546362423
			M12 3PLSKIT-401P	1 x M12 B4 Pack Batterie, C12 C Chargeur, box PACKOUT™	HIVIST, TRP120, Track Clip	4933499379	4058546565435
M12 A3PLO	M12™ Laser vert 3 lignes 360° avec alignement automatique	43	M12 A3PLO-0C	Aucune batterie fournie, Aucun chargeur fourni, Coffret	Track clip, HIVIST	4933499001	4058546528706
			M12 A3PLO-401C	1 x M12 B4 Pack Batterie, C12 C Chargeur, Coffret	Détecteur laser, HIVIST	4933499002	4058546528713
M12 CLL4P	M12™ Laser vert 2 lignes 4 points	42	M12 CLL4P-0C	Aucune batterie fournie, Aucun chargeur fourni, Coffret	Track clip, HIVIST	4933479202	4058546369965
			M12 CLL4P-301C	1 x M12 B3 Pack Batterie, C12 C Chargeur, Coffret	Track clip, HIVIST	4933479203	4058546369972
M12 CLLP	M12™ Laser vert 2 lignes avec aplomb	43	M12 CLLP-0C	Aucune batterie fournie, Aucun chargeur fourni, Coffret	Support track clip, cible haute visibilité HI-VIS	4933478101	4058546340346
			M12 CLLP-301C	1 x M12 B3 Pack Batterie, C12 C Chargeur, Coffret	Support track clip, cible haute visibilité HI-VIS	4933478100	4058546340339
M18 RLOH600	M18™ Laser rotatif ONE-KEY™ rouge horizontal 600 m	42	M18 RLOH600-201C	1 x M18 B2 Pack Batterie, M12-18 C Chargeur, Coffret	1x Cellule de réception RD600 avec support	4933493191	4058546480622
M18 RLOHV1200	M18™ Laser rotatif ONE-KEY™ rouge double pente H/V 1200 m	42	M18 RLOHV1200-501C	1 x M18 B5 Pack Batterie, M12-18 C Chargeur, Coffret	1x Cellule de réception RD1200 avec support, 1x télécommande	4933493204	4058546480752
M18 RLOHVG300	M18™ Laser rotatif ONE-KEY™ vert H/V simple pente 300 m	42	M18 RLOHVG300-501C	1 x M18 B5 Pack Batterie, M12-18 C Chargeur, Coffret	1x Cellule de réception RD300G avec support	4933493194	4058546480653
<b>Meuleuses d'angle</b>							
AG 10 EK	Meuleuse 1000 W	27	AG 10-115 EK	-	Protection de sécurité à dégagement rapide, poignée latérale, bride, écrou de blocage FIXTEC™, câble de 4 m, clé	4933451219	4002395260867

Modèle :		Page	Variante :	Inclus dans le kit	Livré avec	Réf	Code EAN
			AG 10-125 EK	-	Protection de sécurité à dégagement rapide, poignée latérale, bride, écrou de blocage FIXTEC™, câble de 4 m, clé	4933451220	4002395260874
AG 13 XSPD	Meuleuse 1250 W avec gâchette "Homme mort"	27	AG 13-125 XSPD	-	Poignée latérale AVS, Ecrou de blocage FIXTEC™, clé, câble de 4m	4933451577	4002395140787
AG 22	Meuleuse 2200 W	27	AG 22-180 DMS	-	Protection de sécurité, poignée latérale, bride, écrou de blocage FIXTEC™, clé	4933431830	4002395243846
			AG 22-230 DMS	-		4933433630	4002395244423
AG 24	Meuleuse 2400 W	27	AG 24-230 E	-		4933402325	4002395234219
			AG 24-230 E DMS	-	Protection de sécurité à dégagement rapide, poignée latérale, écrou de blocage FIXTEC™, clé, câble de 4 m	4933402450	4002395234325
AG 800 E	Meuleuse 800 W	27	AG 800-115 E	-	Protection de sécurité, poignée latérale, bride, écrou de blocage FIXTEC™, clé	4933451210	4002395260171
			AG 800-125 E	-	Protection de sécurité, poignée latérale, bride, écrou de blocage FIXTEC™, clé	4933451211	4002395260188
			AG 800-115 E D-SET	-	Protection de sécurité, poignée latérale, bride, écrou de blocage FIXTEC™, clé, disque diamant	4933451281	4002395170777
AG 800 EK	Meuleuse 800 W avec carter réglable sans outil	27	AG 800-125 EK	-	Protection de sécurité, poignée latérale, bride, écrou de blocage FIXTEC™, clé	4933451213	4002395260805
AGV 10 EK	Meuleuse 1000 W avec AVS	27	AGV 10-125 EK	-	Protection de sécurité, poignée latérale AVS, bride, écrou de blocage FIXTEC™, cale de 4m, clé	4933451222	4002395260898
AGV 12	Meuleuse 1200 W avec AVS	27	AGV 12-125 X	-	Protection de sécurité à dégagement rapide, poignée latérale AVS, bride, écrou de blocage FIXTEC™, clé, câble de 4 m	4933428085	4002395239597
AGV 13	Meuleuse 1250 W avec AVS et interrupteur	26	AGV 13-125 XE	-	Protection de sécurité, poignée latérale AVS, bride, écrou de blocage FIXTEC™, clé	4933451218	4002395260850
AGV 13 XSPDE	Meuleuse 1250 W avec AVS et gâchette "Homme mort"	27	AGV 13-125 XSPDE	-	Poignée latérale AVS, écrou de blocage FIXTEC™, clé, câble de 4m	4933451578	4002395140794
AGV 13 XSPDEB	Meuleuse d'angle 1250W, gâchette "Homme mort" et frein	26	AGV 13-125 XSPDEB	-	Protection de sécurité à dégagement rapide, poignée latérale AVS, bride, écrou de blocage FIXTEC™, câble de 4 m	4933464998	4058546229436
			AGV 13-125 XSPDEB KIT	-	Protection de sécurité à dégagement rapide, poignée latérale AVS, bride, écrou de blocage FIXTEC™, câble de 4 m	4933471194	4058546288228
AGV 15	Meuleuse 1550 W avec AVS	26	AGV 15-125 XC	-	Protection de sécurité à dégagement rapide, poignée latérale AVS, bride, écrou de blocage FIXTEC™, câble de 4 m	4933428120	4002395239641
			AGV 15-125 XE	-	Protection de sécurité à dégagement rapide, poignée latérale AVS, bride, écrou de blocage FIXTEC™, câble de 4 m	4933428127	4002395239658
			AGV 15-150 XC	-	Protection de sécurité à dégagement rapide, poignée latérale AVS, bride, écrou de blocage FIXTEC™, câble de 4 m	4933433250	4002395244164
AGV 17	Meuleuse 1750 W avec AVS	27	AGV 17-125 XE	-	Protection de sécurité à dégagement rapide, poignée latérale AVS, écrou deblocage FIXTEC™, bride, câble de 4 m	4933432230	4002395243983
			AGV 17-125 XC	-	Protection de sécurité à dégagement rapide, poignée latérale AVS, écrou de blocage FIXTEC™, bride, câble de 4 m	4933449850	4002395247295
			AGV 17-125 XC DMS	-	Protection de sécurité à dégagement rapide, poignée latérale AVS, écrou de blocage FIXTEC™, bride, câble de 4 m	4933455140	4002395247905
			AGV 17-150 XC DMS	-	Protection de sécurité à dégagement rapide, poignée latérale AVS, écrou de blocage FIXTEC™, bride, câble de 4 m	4933432250	4002395243990
			AGV 17-180 XC DMS	-	Protection de sécurité à dégagement rapide, poignée latérale AVS, écrou de blocage FIXTEC™, bride, câble de 4 m	4933432270	4002395244003
AGV 17 INOX	Meuleuse 1750 W Inox (vitesse lente) avec AVS	26	AGV 17-125 INOX	-	Protection de sécurité à dégagement rapide, poignée latérale AVS, écrou de blocage FIXTEC™, bride, câble de 4 m	4933449870	4002395247912
AGV 22	Meuleuse 2200 W avec AVS	27	AGV 22-180 E	-	Protection de sécurité à dégagement rapide, poignée latérale AVS, écrou de blocage, bride, clé, câble de 4 m	4933431820	4002395243839
			AGV 22-230 DMS	-	Protection de sécurité à dégagement rapide, poignée latérale AVS, écrou de blocage, bride, clé, câble de 4 m	4933431860	4002395243877

Modèle :		Page	Variante :	Inclus dans le kit	Livré avec	Réf	Code EAN
			AGV 22-230 E	-	Protection de sécurité à dégagement rapide, poignée latérale AVS, écrou de blocage, bride, clé, câble de 4 m	4933431850	4002395243860
AGV 24	Meuleuse 2400 W avec AVS	27	AGV 24-230 GE	-	Protection de sécurité à dégagement rapide, poignée latérale AVS, auto-compensateur, écrou à bride, clé, câble de 4 m	4933402330	4002395234226
AGV 26	Meuleuse 2600 W avec AVS	26	AGV 26-230 GE	-	Protection de sécurité à dégagement rapide, poignée latérale AVS, auto-compensateur, écrou à bride, clé, câble de 4 m	4933402360	4002395234257
			AGV 26-230 GE DMS	-	Protection de sécurité à dégagement rapide, poignée latérale AVS, auto-compensateur, écrou à bride, clé, câble de 4 m	4933402490	4002395234356
AGVK 24	Meuleuse 2400 W avec AVS et débrayage de sécurité	26	AGVK 24-230 EK	-	Protection de sécurité à dégagement rapide, poignée latérale AVS, bride, écrou à bride, clé, câble de 4 m	4933451413	4002395161683
			AGVK 24-230 EK DMS	-	Protection de sécurité à dégagement rapide, poignée latérale AVS, bride, écrou à bride, clé, câble de 4 m	4933451414	4002395161690
AGVKB 24	Meuleuse 2400 W avec AVS, débrayage de sécurité et frein de disque	26	AGVKB 24-230 EKX	-	Carter de sécurité, poignée latérale AVS, bride, écrou FIXTEC™, clé, câble de 4 m	4933471464	4058546293635
AGVM 24	Meuleuse 2400 W avec AVS et débrayage de sécurité	26	AGVM 24-230 GEX	-	Protection de sécurité à dégagement rapide, poignée latérale AVS, auto-compensateur, écrou de bride FIXTEC™, clé, câble de 4 m	4933402340	4002395234240
AGVM 26	Meuleuse 2600 W avec AVS et débrayage de sécurité	26	AGVM 26-230 GEX	-	Protection de sécurité à dégagement rapide, poignée latérale AVS, auto-compensateur, écrou de bride FIXTEC™, clé, câble de 4 m	4933402365	4002395234271
			AGVM 26-230 GEX DMS	-	Protection de sécurité à dégagement rapide, poignée latérale AVS, auto-compensateur, écrou de bride FIXTEC™, clé, câble de 4 m	4933402495	4002395234394
M18 BLSAG115XPD	M18 FUEL™ Meuleuse d'angle 115 MM avec gâchette "Homme mort"	25	M18 BLSAG115XPD-0	Aucune batterie fournie, Aucun chargeur fourni, Aucun sac ni box fourni	Carter de protection, fixation de carter, poignée latérale AVS, bride, écrou de bride, filtre anti-poussière	4933492647	4058546413972
M18 BLSAG125X	M18 Brushless Meuleuse d'angle avec interrupteur coulissant 125 mm	25	M18 BLSAG125X-0	Aucune batterie fournie, Aucun chargeur fourni, Aucun sac ni box fourni	Carter de protection, fixation de carter, poignée latérale AVS, bride, écrou de bride, filtre anti-poussière	4933492643	4058546413934
			M18 BLSAG125X-402X	2 x M18 B4 Packs Batteries, M12-18 C Chargeur, HD Box	Carter de protection, fixation de carter, poignée latérale AVS, bride, écrou de bride, filtre anti-poussière	4933492644	4058546413941
M18 BLSAG125XPD	M18 Brushless Meuleuse d'angle interrupteur Homme mort 125 mm	25	M18 BLSAG125XPD-0	Aucune batterie fournie, Aucun chargeur fourni, Aucun sac ni box fourni	Carter de protection, fixation de carter, poignée latérale AVS, bride, écrou de bride, filtre anti-poussière	4933492645	4058546413958
			M18 BLSAG125X-PD-402X	2 x M18 B4 Packs Batteries, M12-18 C Chargeur, HD Box	Carter de protection, fixation de carter, poignée latérale AVS, bride, écrou de bride, filtre anti-poussière	4933492646	4058546413965
M12 FC0T	M12 FUEL™ Meuleuse Compacte	25	M12 FC0T-0	Aucune batterie fournie, Aucun chargeur fourni, Aucun sac ni box fourni	1 disque diamant, 1 disque métal inox, 1 disque carbure	4933464618	4058546225636
			M12 FC0T-422X	1 x M12 B4, 1 x M12 B2 Packs Batteries, C12 C Chargeur, HD Box	1 disque diamant, 1 disque métal inox, 1 disque carbure, Sabot anti-poussière réglable	4933464619	4058546225643
M18 FHSAG125XB2	M18 FUEL™ Meuleuse d'angle 125mm avec interrupteur coulissant et frein	25	M18 FH-SAG125XB2-0X	Aucune batterie fournie, Aucun chargeur fourni, HD Box	Garde de sécurité à dégagement rapide, clip de protection de coupe, poignée latérale, bride, écrou de bride, clé.	4933493415	4058546482862
			M18 FH-SAG125XB2-802X	2 x M18 FB8 Packs Batteries, M12-18 FC Chargeur, HD Box	Garde de sécurité à dégagement rapide, clip de protection de coupe, poignée latérale, bride, écrou de bride, clé.	4933493416	4058546482879
M18 FHSAG125X-PDB2	M18 FUEL™ Meuleuse d'angle avec interrupteur "Homme Mort"	25	M18 FHSAG125X-PDB2-0X	Aucune batterie fournie, Aucun chargeur fourni, HD Box	Garde de sécurité à dégagement rapide, clip de protection de coupe, poignée latérale, bride, écrou de bride, clé.	4933493417	4058546482886
			M18 FHSAG125X-PDB2-802X	2 x M18 FB8 Packs Batteries, M12-18 FC Chargeur, HD Box	Garde de sécurité à dégagement rapide, clip de protection de coupe, poignée latérale, bride, écrou de bride, clé.	4933493418	4058546482893
M18 FHSAG150XB2	M18 FUEL™ meuleuse d'angle 150mm avec interrupteur coulissant et frein	24	M18 FH-SAG150XB2-0X	Aucune batterie fournie, Aucun chargeur fourni, HD Box	Garde de sécurité à dégagement rapide, filtre anti-poussière, poignée latérale, bride, écrou de bride, clé	4933493421	4058546482923
M18 FHSAG150X-PDB2	M18 FUEL™ MEULEUSE D'ANGLE 150MM RAPID STOP™ "GÂCHETTE HOMME MORT"™ HIGH OUTPUT™	24	M18 FHSAG150X-PDB2-0X	Aucune batterie fournie, Aucun chargeur fourni, HD Box	Garde de sécurité à dégagement rapide, filtre anti-poussière, poignée latérale, bride, écrou de bride, clé	4933493422	4058546482930
M18 FHSAG0125V-XPDB2	M18 FUEL™ ONE-KEY™ MEULEUSE D'ANGLE 125 MM avec variateur	25	M18 FHSAG0125VX-PDB2-0X	Aucune batterie fournie, Aucun chargeur fourni, HD Box	Garde de sécurité à dégagement rapide, clip de protection de coupe, poignée latérale, bride, écrou de bride, clé	4933493419	4058546482909
			M18 FHSAG0125VX-PDB2-802X	2 x M18 FB8 Packs Batteries, M12-18 FC Chargeur, HD Box	Garde de sécurité à dégagement rapide, clip de protection de coupe, poignée latérale, bride, écrou de bride, clé.	4933493420	4058546482916

Modèle :		Page	Variante :	Inclus dans le kit	Livré avec	Réf	Code EAN
M18 FHSAG0180V-XPDB2	M18 FUEL™ MEULEUSE D'ANGLE 180 MM avec variateur ONE-KEY™	24	M18 FHSAG0180VX-PDB2-0X	Aucune batterie fournie, Aucun chargeur fourni, HD Box	Garde de sécurité à dégagement rapide, filtre anti-poussière, poignée latérale, bride, écrou de bride, clé	4933498942	4058546528119
M18 FH-SAGSV0125X	Meuleuse haute performance M18 FUEL™ de 125 mm avec fonction ONE-KEY™ et interrupteur à glissière	25	M18 FH-SAGSV0125X-0X	Aucune batterie fournie, Aucun chargeur fourni, HD Box	Garde de sécurité à dégagement rapide, filtre anti-poussière, poignée latérale, bride, écrou de bride et clé	4933500036	4058546572006
M18 FLAG230XPDB	M18 FUEL™ Meuleuse d'angle 230mm "Gâchette Homme Mort" HIGH OUTPUT™	24	M18 FLAG230X-PDB-0C	Aucune batterie fournie, Aucun chargeur fourni, Coffret	Garde de sécurité à dégagement rapide, poignée latérale AVS, bride, écrou FIXTEC™, 2 filtres anti-poussière, clé	4933464114	4058546220594
			M18 FLAG230X-PDB-121C	1 x M18 FB12 Pack Batterie, M12-18 FC Chargeur, Coffret	Garde de sécurité à dégagement rapide, poignée latérale AVS, bride, écrou FIXTEC™, 2 filtres anti-poussière, clé	4933499241	4058546564056
M18 FSAG125X	M18 FUEL™ Meuleuse d'angle 125 mm avec interrupteur coulissant	24	M18 FSAG125X-0	Aucune batterie fournie, Aucun chargeur fourni, Aucun sac ni box fourni	Garde de sécurité à dégagement rapide, clip de protection de coupe, poignée latérale AVS, bride, écrou de bride, clé, filtre anti-poussière	4933478701	4058546348946
			M18 FSAG125X-0X	Aucune batterie fournie, Aucun chargeur fourni, HD Box	Garde de sécurité à dégagement rapide, clip de protection de coupe, poignée latérale AVS, bride, écrou de bride, clé, filtre anti-poussière	4933478428	4058546346195
M18 FSAG125XB	M18 FUEL™ Meuleuse d'angle 125 mm avec interrupteur coulissant et frein	24	M18 FSAG125XB-0	Aucune batterie fournie, Aucun chargeur fourni, Aucun sac ni box fourni	Garde de sécurité à dégagement rapide, clip de protection de coupe, poignée latérale AVS, bride, écrou de bride, clé, filtre anti-poussière	4933498062	4058546512224
			M18 FSAG125XB-0X	Aucune batterie fournie, Aucun chargeur fourni, HD Box	Garde de sécurité à dégagement rapide, clip de protection de coupe, poignée latérale AVS, bride, écrou de bride, clé, filtre anti-poussière	4933478429	4058546346201
			M18 FSAG125XB-502X	2 x M18 B5 Packs Batteries, M12-18 FC Chargeur, HD Box	Garde de sécurité à dégagement rapide, clip de protection de coupe, poignée latérale AVS, bride, écrou de bride, clé, filtre anti-poussière	4933478430	4058546346218
M18 FSAGF125XB	M18 FUEL™ Meuleuse d'angle 125 mm tête plate, avec interrupteur coulissant et frein	25	M18 FSAGF125XB-0X	Aucune batterie fournie, Aucun chargeur fourni, HD Box	Protection de sécurité à dégagement rapide, poignée latérale AVS, bride, écrou de bride, clé, filtre anti-poussière	4933478438	4058546346294
M18 FSAGF125X-PDB	M18 FUEL™ Meuleuse d'angle 125 mm tête plate, avec interrupteur "Homme Mort" et frein	25	M18 FSAGF125X-PDB-0X	Aucune batterie fournie, Aucun chargeur fourni, HD Box	Protection de sécurité à dégagement rapide, poignée latérale AVS, bride, écrou de bride, clé, filtre anti-poussière	4933478439	4058546346300
M18 FSAGSV0125X	M18 FUEL™ MEULEUSE SÉCURITAIRE 125 mm AVEC VITESSE VARIABLE ET ONE KEY™	25	M18 FSAGSV0125X-0X	Aucune batterie fournie, Aucun chargeur fourni, HD Box	Garde de sécurité à dégagement rapide, clip de protection de coupe, poignée latérale, bride, écrou de bride, clé.	4933493552	4058546484231
			M18 FSAGSV0125X-502X	2 x M18 B5 Packs Batteries, M12-18 FC Chargeur, HD Box	Garde de sécurité à dégagement rapide, clip de protection de coupe, bride, écrou de bride, clé	4933493553	4058546484248
M18 FSAGV125XB	M18 FUEL™ Meuleuse d'angle 125 mm avec variateur, interrupteur coulissant et frein	24	M18 FSAGV125XB-0	Aucune batterie fournie, Aucun chargeur fourni, Aucun sac ni box fourni	Garde de sécurité à dégagement rapide, clip de protection de coupe, poignée latérale AVS, bride, écrou de bride, clé, filtre anti-poussière	4933499158	4058546530273
			M18 FSAGV125XB-0X	Aucune batterie fournie, Aucun chargeur fourni, HD Box	Carter de protection, fixation de carter, poignée latérale AVS, bride, écrou de bride, filtre anti-poussière	4933478436	4058546346270
M18 FSAGV125X-PDB	M18 FUEL™ Meuleuse d'angle 125 mm avec variateur, interrupteur "Homme Mort" et frein	24	M18 FSAGV125X-PDB-0X	Aucune batterie fournie, Aucun chargeur fourni, HD Box	Carter de protection, fixation de carter, poignée latérale AVS, bride, écrou de bride, filtre anti-poussière	4933478437	4058546346287
M18 ONEF-LAG230XPDB	M18 FUEL™ meuleuses d'angle ONE-KEY™ 230 mm gâchette "Homme mort" avec frein	24	M18 ONEFLAG230X-PDB-0	Aucune batterie fournie, Aucun chargeur fourni, Aucun sac ni box fourni	Carter de protection, fixation de carter, poignée latérale AVS, bride, écrou de bride, clé, filtre anti-poussière	4933478781	4058546360634
			M18 ONEFLAG230X-PDB-0C	Aucune batterie fournie, Aucun chargeur fourni, Coffret	Carter de protection, fixation de carter, poignée latérale AVS, bride, écrou de bride, clé, filtre anti-poussière	4933478782	4058546360641
			M18 ONEFLAG230X-PDB-122C	2 x M18 FB12 Packs Batteries, M12-18 FC Chargeur, Coffret	Garde de sécurité à dégagement rapide, clip de protection de coupe, poignée latérale AVS, bride, écrou de bride, clé, filtre anti-poussière	4933499242	4058546564063
M18 ONEF-SAG125XB	M18 FUEL™ ONE-KEY™ Meuleuse d'angle 125 mm	24	M18 ONEF-SAG125XB-0X	Aucune batterie fournie, Aucun chargeur fourni, HD Box	Garde de sécurité à dégagement rapide, clip de protection de coupe, poignée latérale AVS, bride, écrou de bride, clé, filtre anti-poussière	4933478433	4058546346249
M18 ONEFSAG125X-PDB	M18 FUEL™ ONE-KEY™ Meuleuse d'angle 125 mm	25	M18 ONEFSAG125X-PDB-0X	Aucune batterie fournie, Aucun chargeur fourni, HD Box	Garde de sécurité à dégagement rapide, clip de protection de coupe, poignée latérale AVS, bride, écrou de bride, clé, filtre anti-poussière	4933478434	4058546346256
			M18 ONEFSAG125X-PDB-502X	2 x M18 B5 Packs Batteries, M12-18 FC Chargeur, HD Box	Garde de sécurité à dégagement rapide, clip de protection de coupe, poignée latérale AVS, bride, écrou de bride, clé, filtre anti-poussière	4933478435	4058546346263
<b>Meuleuses droites</b>							
DG 30 E	Meuleuse droite universelle	28	DG 30 E	-	Clé, Carton, câble 4 m	4933385100	4002395230013

Modèle :		Page	Variante :	Inclus dans le kit	Livré avec	Réf	Code EAN
DG 7 E	Meuleuse droite	28	DG 7 E	-	Câble 4 m, Clé de serrage	4933391200	4002395231928
DGL 30 E	meuleuse à rectifier	29	DGL 30 E	-	Clé, Carton	4933385120	4002395230037
DGL 34	Meuleuse droite	29	DGL 34	-	Clé, Carton	4933385110	4002395230020
M12 FDGA2	M12 FUEL™ Meuleuse droite coudée avec vitesse variable	28	M12 FDGA2-0	Aucune batterie fournie, Aucun chargeur fourni, Aucun sac ni box fourni	Mandrin et clé de 6 et 8 mm	4933498979	4058546528485
			M12 FDGA2-522B	1 x M12 HB5, 1 x M12 HB2.5 Packs Batteries, C12 C Chargeur, Sac de transport	Mandrin et clé de 6 et 8 mm	4933498980	4058546528492
			M12 FDGA2-522BA	1 x M12 HB5, 1 x M12 HB2.5 Packs Batteries, C12 C Chargeur, Sac de transport	Pinces de serrage 6 & 8 mm, clé, adaptateur M16 x 1 femelle - M14 X1 mâle, foret diamant M14 6 mm, foret diamant M14 8 mm	4933500525	4058546618278
M12 FDGS	M12 FUEL™ Meuleuse droite	28	M12 FDGS-0	Aucune batterie fournie, Aucun chargeur fourni, Aucun sac ni box fourni	Pinces de 6 & 8 mm	4933471435	4058546290634
			M12 FDGS-422B	1 x M12 B4, 1 x M12 B2 Packs Batteries, C12 C Chargeur, Sac de transport	Pinces de 6 & 8mm	4933471436	4058546290641
M18 FDGRB	M18 FUEL™ Meuleuse droite avec interrupteur coulissant	28	M18 FDGRB-0	Aucune batterie fournie, Aucun chargeur fourni, Aucun sac ni box fourni	pince de serrage 6 et 8 mm, clé de serrage, écran anti-poussière	4933480952	4058546412371
			M18 FDGRB-0X	Aucune batterie fournie, Aucun chargeur fourni, HD Box	pince de serrage 6 et 8 mm, clé de serrage, écran anti-poussière	4933480953	4058546412388
			M18 FDGRB-502X	2 x M18 B5 Packs Batteries, M12-18 FC Chargeur, HD Box	pince de serrage 6 et 8 mm, clé de serrage, écran anti-poussière	4933480954	4058546412395
M18 FDGROVB	M18 FUEL™ meuleuse droite à frein ONE-KEY™, variateur et interrupteur coulissant	28	M18 FDGROVB-0X	Aucune batterie fournie, Aucun chargeur fourni, HD Box	pince de serrage 6 et 8 mm, clé de serrage, écran anti-poussière	4933480955	4058546412401
			M18 FDGROVB-502X	2 x M18 B5 Packs Batteries, M12-18 FC Chargeur, HD Box	pince de serrage 6 et 8 mm, clé de serrage, protection anti-poussière	4933480956	4058546412418
M18 FDGROVPDB	M18 FUEL™ meuleuse droite avec frein ONE-KEY™, variateur et interrupteur "homme mort"	28	M18 FDGROVPDB-0X	Aucune batterie fournie, Aucun chargeur fourni, HD Box	pince de serrage de 6 et 8 mm, clé de serrage, protection anti-poussière	4933480957	4058546412425
<b>Multi-tools</b>							
C12 MT	M12™ Multi-tool compact	34	C12 MT-0	Aucune batterie fournie, Aucun chargeur fourni, Aucun sac ni box fourni	Clé hexagonale, 1 x adaptateur, 1 x lame de coupe plongeante, 1 x patin de support de ponçage, 3 x grain 60, 3 x grain 80, 3 x grain 120, 3 x grain 240	4933427180	4002395239276
			C12 MT-202B	2 x M12 B2 Packs Batteries, C12 C Chargeur, Sac de transport	Clé hexagonale, 1 x adaptateur, 1 x lame de coupe plongeante, 1 x patin de support de ponçage, 3 x grain 60, 3 x grain 80, 3 x grain 120, 3 x grain 240	4933441710	4002395002009
			C12 MT-402B	2 x M12 B4 Packs Batteries, C12 C Chargeur, Sac de transport	Chargeur C12 c, 2 batteries Redlithium M12 B4, sac	4933441705	4002395001989
M12 FMT	M12 FUEL™ Multi-tool	34	M12 FMT-0	Aucune batterie fournie, Aucun chargeur fourni, Aucun sac ni box fourni	Clé hexagonale, 1 x adaptateur, 1 x lame de coupe plongeante OSC 112, 1 x patin de support de ponçage, 3 x grain 60, 3 x grain 80, 3 x grain 120, 3 x grain 240, pare-poussière, butée de profondeur	4933472238	4058546326340
			M12 FMT-422X	1 x M12 B4, 1 x M12 B2 Packs Batteries, C12 C Chargeur, HD Box	Clé hexagonale, 1 x adaptateur, 1 x lame de coupe plongeante OSC 112, 1 x patin de support de ponçage, 3 x grain 60, 3 x grain 80, 3 x grain 120, 3 x grain 240, pare-poussière, butée de profondeur	4933472239	4058546326357
M18 BMT	M18™ MULTI-TOOL	34	M18 BMT-0	Aucune batterie fournie, Aucun chargeur fourni, Aucun sac ni box fourni	1 lame, plateau de ponçage, 5 abrasifs et 2 adaptateurs universels. Sans batterie, ni chargeur ni coffret	4933446203	4002395004928
			M18 BMT-0X	Aucune batterie fournie, Aucun chargeur fourni, HD Box	1 lame, plateau de ponçage, 5 abrasifs, 2 adaptateurs universels, butée de profondeur, pare-poussière, HDbox	4933459572	4058546027445
			M18 BMT-421C	1 x M18 B4, 1 x M18 B2 Packs Batteries, M12-18 C Chargeur, Coffret	1 batterie 4 Ah, 1 batterie 2 Ah, 1 lame, plateau de ponçage, 5 abrasifs, 2 adaptateurs universels, butée de profondeur, pare-poussière, chargeur M12-18C, coffret	4933446210	4002395004911
M18 FMT	M18 FUEL™ Multi-tool	34	M18 FMT-0	Aucune batterie fournie, Aucun chargeur fourni, Aucun sac ni box fourni	1 lame universelle OPEN-LOK, 1 x patin de support de ponçage, 1 x grain 60, 1 x grain 80, 2 x grain 120, 1 x grain 240	4933498065	4058546512255
			M18 FMT-0X	Aucune batterie fournie, Aucun chargeur fourni, HD Box	1 lame universelle OPEN-LOK, 1 x patin de support de ponçage, 1 x grain 60, 1 x grain 80, 2 x grain 120, 1 x grain 240	4933478491	4058546346843
			M18 FMT-502X	2 x M18 B5 Packs Batteries, M12-18 FC Chargeur, HD Box	1 lame universelle OPEN-LOK, 1 x patin de support de ponçage, 1 x grain 60, 1 x grain 80, 2 x grain 120, 1 x grain 240	4933478492	4058546346850

Modèle :		Page	Variante :	Inclus dans le kit	Livré avec	Réf	Code EAN
<b>Outils de construction</b>							
AGV 12 DEC	Meuleuse d'angle 1200 W, tronçonnage	14	AGV 12-125 X DEC-SET	-	Débrayage de sécurité, Poignée AVS, carter d'aspiration, disque diamant DUH Ø125 mm, écrou FIXTEC, câble de 4m	4933448020	4002395006809
AGV 12 DEG	Meuleuse d'angle 1200 W, surfacage	14	AGV 12-125 X DEG-SET	-	Livrée en coffret avec Système d'aspiration tronçonnage, 1 disque à surfacer diam. 125mm, poignée AVS, écrou Fixtec	4933448030	4002395006823
AGV 15 DEC	Meuleuse d'angle 1550 W, tronçonnage	14	AGV 15-125 XC DEC-SET	-	Livrée en coffret Dynacase avec Système d'aspiration tronçonnage, 1 disque DUH diam. 125mm, poignée AVS, écrou Fixtec	4933448025	4002395006816
AGV 15 DEG	Meuleuse d'angle 1550 W, surfacage	14	AGV 15-125 XC DEG-SET	-	Livrée en coffret Dynacase avec Système d'aspiration tronçonnage, 1 disque à surfacer diam. 125mm, poignée AVS, écrou Fixtec	4933448035	4002395006830
			AGV 15-125 XE DEG-SET	-	Livrée en coffret Dynacase avec Système d'aspiration tronçonnage, 1 disque à surfacer diam. 125mm, poignée AVS, écrou Fixtec	4933448830	4002395263424
IPWE 400 R	Boulonneuse à chocs ½"	15	IPWE 400 R	-	-	4933451524	4002395143511
IPWE 520 R	Boulonneuse à chocs ¾"	15	IPWE 520 R	-	-	4933451525	4002395143528
M18 FPM	M18 FUEL™ Malaxeur	15	M18 FPM-OX	Aucune batterie fournie, Aucun chargeur fourni, HD Box	-	4933459719	4058546028916
WCE 30	Rainureuse 1500 W, 125 mm	15	WCE 30	-	câble 4m, 2 disques diamant, burin spécial, poignée, clé, coffret métal	4933383855	4002395228980
WCS 45	Rainureuse 1900 w, 150 mm	15	WCS 45	-	câble 4m, 2 disques diamant, burin spécial, poignée, clé, coffret métal	4933383350	4002395229086
<b>Outils de coupe spécialisés</b>							
M18 BLTRC	M18™ Coupe tige filetée Brushless	47	M18 BLTRC-OX	Aucune batterie fournie, Aucun chargeur fourni, HD Box	Mâchoires de coupe M6, M8, M10 & M12	4933471150	4058546287788
			M18 BLTRC-522X	1 x M18 B5, 1 x M18 B2 Packs Batteries, M12-18 C Chargeur, HD Box	Mâchoires de coupe M6, M8, M10 & M12	4933471151	4058546287795
M18 FRBC032	M18 FUEL™ coupe fer à béton	47	M18 FRBC032-OX	Aucune batterie fournie, Aucun chargeur fourni, HD Box	Lame à dents en cermet, sac collecteur d'étincelles, clé hexagonale	4933499366	4058546565305
			M18 FRBC032-502X	2 x M18 B5 Packs Batteries, M12-18 FC Chargeur, HD Box	Lame à dents en cermet, sac collecteur d'étincelles, clé hexagonale	4933499367	4058546565312
<b>Palan</b>							
M18 BLCHTO	M18™ PALAN à chaîne 1 tonne Brushless ONE-KEY™	13	M18 BLCHTO-121	1 x M18 FB12 Pack Batterie, M12-18 FC Chargeur, Aucun sac ni box fourni	Chaîne 6m, sac à chaîne	4933500224	4058546615260
<b>Perceuses à percussion</b>							
M12 BLPDRC	M12™ Perceuse à percussion compacte brushless	15	M12 BLPDRC-0	Aucune batterie fournie, Aucun chargeur fourni, Aucun sac ni box fourni	Clip de ceinture	4933500421	4058546617233
			M12 BLPDRC-202C	2 x M12 B2 Packs Batteries, C12 C Chargeur, Coffret	Clip de ceinture	4933500422	4058546617240
			M12 BLPDRC-402C	2 x M12 B4 Packs Batteries, C12 C Chargeur, Coffret	Clip de ceinture	4933500424	4058546617264
M12 FPD2	M12 FUEL™ Perceuse à percussion	15	M12 FPD2-0	Aucune batterie fournie, Aucun chargeur fourni, Aucun sac ni box fourni	Clip de ceinture, porte embout	4933479867	4058546376611
			M12 FPD2-202X	2 x M12 B2 Packs Batteries, C12 C Chargeur, HD Box	Clip de ceinture, porte embout	4933479868	4058546376628
			M12 FPD2-402X	2 x M12 B4 Packs Batteries, C12 C Chargeur, HD Box	Clip de ceinture, porte embout	4933479869	4058546376635
			M12 FPD2-602X	2 x M12 B6 Packs Batteries, C12 C Chargeur, HD Box	Clip de ceinture, porte embout	4933479870	4058546376642
M12 FPDX	M12 FUEL™ Perceuse à percussion 6 en 1 avec mandrins amovibles	15	M12 FPDX-0	Aucune batterie fournie, Aucun chargeur fourni, Aucun sac ni box fourni	Mandrins FIXTEC™	4933464135	4058546220808
			M12 FPDX-202X	2 x M12 B2 Packs Batteries, C12 C Chargeur, HD Box	Mandrin FIXTEC™ amovible, HD-Box	4933464136	4058546220815
			M12 FPDXXKIT-202X	2 x M12 B2 Packs Batteries, C12 C Chargeur, HD Box	Mandrins FIXTEC™ amovibles dont renvoi d'angle, HD-Box	4933464138	4058546220839
M18 BLPD2	M18™ BRUSHLESS Perceuse à percussion	14	M18 BLPD2-OX	Aucune batterie fournie, Aucun chargeur fourni, HD Box	Clip de ceinture, poignée latérale	4933464516	4058546224615
			M18 BLPD2-402X	2 x M18 B4 Packs Batteries, M12-18 FC Chargeur, HD Box	Clip de ceinture, poignée latérale	4933464560	4058546225056
			M18 BLPD2-502X	2 x M18 B5 Packs Batteries, M12-18 FC Chargeur, HD Box	Clip de ceinture, poignée latérale	4933464517	4058546224622
M18 BLPDRC	M18™ brushless PERCEUSE À percussion COMPACTE	15	M18 BLPDRC-0	Aucune batterie fournie, Aucun chargeur fourni, Aucun sac ni box fourni	Clip de ceinture	4933492820	4058546476915
			M18 BLPDRC-OX	Aucune batterie fournie, Aucun chargeur fourni, HD Box	Clip de ceinture	4933492821	4058546476922
			M18 BLPDRC-202C	2 x M18 B2 Packs Batteries, M12-18 C Chargeur, Coffret	Clip de ceinture	4933492822	4058546476939
			M18 BLPDRC-402C	2 x M18 B4 Packs Batteries, M12-18 C Chargeur, Coffret	Clip de ceinture	4933492824	4058546476953

Modèle :		Page	Variante :	Inclus dans le kit	Livré avec	Réf	Code EAN
			M18 BLPDRC-502C	2 x M18 B5 Packs Batteries, M12-18 C Chargeur, Coffret	Clip de ceinture	4933492826	4058546476977
M18 FPD3	Perceuse à percussion M18 FUEL™	14	M18 FPD3-0	Aucune batterie fournie, Aucun chargeur fourni, Aucun sac ni box fourni	Clip ceinture, poignée latérale	4933498060	4058546512200
			M18 FPD3-0X	Aucune batterie fournie, Aucun chargeur fourni, HD Box	Clip ceinture, poignée latérale	4933479859	4058546376536
			M18 FPD3-402C	2 x M18 B4 Packs Batteries, M12-18 C Chargeur, Coffret	Clip ceinture, poignée latérale	4933492473	4058546418403
			M18 FPD3-502X	2 x M18 B5 Packs Batteries, M12-18 FC Chargeur, HD Box	Clip ceinture, poignée latérale	4933479860	4058546376543
M18 ONEPD3	M18 FUEL™ Perceuse à percussion One-Key™ avec AUTOSTOP™	14	M18 ONEPD3-0	Aucune batterie fournie, Aucun chargeur fourni, Aucun sac ni box fourni	Clip de ceinture et poignée transversale	4933501116	4058546624187
			M18 ONEPD3-0X	Aucune batterie fournie, Aucun chargeur fourni, HD Box	Clip de ceinture et poignée transversale	4933492798	4058546476694
			M18 ONEPD3-502X	2 x M18 B5 Packs Batteries, M12-18 FC Chargeur, HD Box	Clip de ceinture et poignée transversale	4933492801	4058546476724
<b>Perceuses d'angle</b>							
C12 RAD	M12™ Perceuse d'angle	19	C12 RAD-0	Aucune batterie fournie, Aucun chargeur fourni, Aucun sac ni box fourni	-	4933416900	4002395237678
			C12 RAD-202B	2 x M12 B2 Packs Batteries, C12 C Chargeur, Sac de transport	-	4933441215	4002395001248
C18 RAD	M18™ Perceuse-visseuse d'angle	19	C18 RAD-0	Aucune batterie fournie, Aucun chargeur fourni, Aucun sac ni box fourni	-	4933427189	4002395239085
M18 CRAD2	M18 FUEL™ Perceuse d'angle	19	M18 CRAD2-0X	Aucune batterie fournie, Aucun chargeur fourni, HD Box	-	4933471641	4058546295400
M18 FRAD2	M18 FUEL™ SUPERHAWG™ Perceuse-Visseuse d'angle 2 vitesses	19	M18 FRAD2-0	Aucune batterie fournie, Aucun chargeur fourni, Aucun sac ni box fourni	Clé à fourche, poignée latérale	4933471207	4058546288358
<b>Perceuses et visseuses rotatives</b>							
DE 10 RX	Perceuse 630 W	16	DE 10 RX	-	Mandrin de 10 mm	4933409211	4002395235353
DE 13 RP	Perceuse 630 W	16	DE 13 RP	-	Poignée supplémentaire avec jauge de profondeur en métal	4933409194	4002395235346
PD2E 22 R	Perceuse à percussion 850 W, 2 vitesses	16	PD2E 22 R	-	Poignée supplémentaire avec jauge de profondeur en métal	4933419570	4002395238613
PD2E 24 R	Perceuse à percussion 1020 W, 2 vitesses	16	PD2E 24 R	-	Poignée supplémentaire avec jauge de profondeur en métal	4933419595	4002395238651
PD-705	Perceuse à percussion 750 W	16	PD-705	-	coffret, poignée amovible	4933431955	4002395243914
PDE 13 RX	Perceuse à percussion 630 W	16	PDE 13 RX	-	Poignée latérale avec jauge de profondeur en métal	4933409200	4002395235322
<b>Perceuses magnétiques</b>							
M18 FMDDP	M18 FUEL™ Perceuse magnétique avec aimant permanent	17	M18 FMDDP-0C	Aucune batterie fournie, Aucun chargeur fourni, Coffret	Réservoir de lubrifiant avec flexible, support magnétique pour réservoir de lubrifiant, mandrin 13 mm avec adaptateur Weldon, clé de mandrin, goupille d'éjection, sangle de sécurité	4933451636	4002395142330
			M18 FMDDP-502C	2 x M18 B5 Packs Batteries, M12-18 FC Chargeur, Coffret	Réservoir de lubrifiant avec flexible, support magnétique pour réservoir de lubrifiant, mandrin 13 mm avec adaptateur Weldon, clé de mandrin, goupille d'éjection, sangle de sécurité	4933451012	4002395136650
MDE 41	Perceuse magnétique à électro-aimant	17	MDE 41	-	Bombe aérosol, mandrin 13 mm avec adaptateur Weldon, clé de mandrin, goupille d'éjection, sangle de sécurité	4933451015	4002395136681
MDP 41	Perceuse magnétique à aimant permanent	17	MDP 41	-	Bombe aérosol, mandrin 13 mm avec adaptateur Weldon, clé de mandrin, goupille d'éjection, sangle de sécurité	4933451014	4002395136674
<b>Perceuses-visseuses</b>							
M12 BDDX	M12™ Perceuse visseuse 5 en 1 avec mandrins amovibles	17	M12 BDDXKIT-202C	2 x M12 B2 Packs Batteries, C12 C Chargeur, Coffret	Mandrins FIXTEC™ amovible, accessoire angle droit, clip ceinture	4933447836	4002395006595
M12 BLDDRC	M12™ Perceuse visseuse compact Brushless	17	M12 BLDDRC-0	Aucune batterie fournie, Aucun chargeur fourni, Aucun sac ni box fourni	Clip ceinture	4933499683	4058546568474
			M12 BLDDRC-202C	2 x M12 B2 Packs Batteries, C12 C Chargeur, Coffret	Clip ceinture	4933499686	4058546568504
			M12 BLDDRC-402C	2 x M12 B4 Packs Batteries, C12 C Chargeur, Coffret	Clip ceinture	4933499688	4058546568528
M12 FDD2	M12 FUEL™ Perceuse-Visseuse	17	M12 FDD2-0	Aucune batterie fournie, Aucun chargeur fourni, Aucun sac ni box fourni	Clip ceinture et porte-embouts	4933479872	4058546376666
			M12 FDD2-202X	2 x M12 B2 Packs Batteries, C12 C Chargeur, HD Box	Clip ceinture et porte-embouts	4933479873	4058546376673
			M12 FDD2-402X	2 x M12 B4 Packs Batteries, C12 C Chargeur, HD Box	Clip ceinture et porte-embouts	4933479874	4058546376680
			M12 FDD2-602X	2 x M12 B6 Packs Batteries, C12 C Chargeur, HD Box	Clip ceinture et porte-embouts	4933479875	4058546376697
M12 FDDX	M12 FUEL™ Perceuse visseuse à mandrin amovible	17	M12 FDDX-0	Aucune batterie fournie, Aucun chargeur fourni, Aucun sac ni box fourni	Mandrin métal 10 mm	4933464978	4058546229238

Modèle :		Page	Variante :	Inclus dans le kit	Livré avec	Réf	Code EAN
			M12 FDDXKIT-0X	Aucune batterie fournie, Aucun chargeur fourni, HD Box	Mandrin métal 10 mm, renvoi d'angle, déporté et Hex 1/4	4933471332	4058546289607
			M12 FDDXKIT-202X	2 x M12 B2 Packs Batteries, C12 C Chargeur, HD Box	Mandrin métal 10 mm, renvoi d'angle, déporté et Hex 1/4	4933464979	4058546229245
M18 BLDD2	M18™ BRUSHLESS Perceuse Visseuse	16	M18 BLDD2-0X	Aucune batterie fournie, Aucun chargeur fourni, HD Box	Clip de ceinture, poignée latérale	4933464514	4058546224592
			M18 BLDD2-402X	2 x M18 B4 Packs Batteries, M12-18 C Chargeur, HD Box	Clip de ceinture, poignée latérale	4933464559	4058546225049
			M18 BLDD2-502X	2 x M18 B5 Packs Batteries, M12-18 FC Chargeur, HD Box	Clip de ceinture, poignée latérale	4933464515	4058546224608
M18 BLDDRC	M18™ BRUSHLESS PERCEUSE VISSEUSE COMPACTE	17	M18 BLDDRC-0	Aucune batterie fournie, Aucun chargeur fourni, Aucun sac ni box fourni	Clip ceinture et porte-embouts	4933492831	4058546477028
			M18 BLDDRC-0X	Aucune batterie fournie, Aucun chargeur fourni, HD Box	Clip ceinture et porte-embouts	4933492832	4058546477035
			M18 BLDDRC-202C	2 x M18 B2 Packs Batteries, M12-18 C Chargeur, Coffret	Clip ceinture et porte-embouts	4933492833	4058546477042
			M18 BLDDRC-402C	2 x M18 B4 Packs Batteries, M12-18 C Chargeur, Coffret	Clip ceinture et porte-embouts	4933492834	4058546477059
			M18 BLDDRC-502C	2 x M18 B5 Packs Batteries, M12-18 C Chargeur, Coffret	Clip ceinture et porte-embouts	4933492835	4058546477066
M18 FDD3	M18 PERCEUSE-VISSEUSE FUEL™	16	M18 FDD3-0	Aucune batterie fournie, Aucun chargeur fourni, Aucun sac ni box fourni	Clip ceinture et porte-embouts	4933498059	4058546512194
			M18 FDD3-0X	Aucune batterie fournie, Aucun chargeur fourni, HD Box	Clip de ceinture, poignée latérale	4933479862	4058546376567
			M18 FDD3-402C	2 x M18 B4 Packs Batteries, M12-18 C Chargeur, Coffret	Clip de ceinture, poignée latérale	4933492472	4058546418397
			M18 FDD3-502X	2 x M18 B5 Packs Batteries, M12-18 FC Chargeur, HD Box	Clip de ceinture, poignée latérale	4933479863	4058546376574
M18 ONEDD3	M18 FUEL™ Perceuse visseuse ONE-KEY™	16	M18 ONEDD3-0X	Aucune batterie fournie, Aucun chargeur fourni, HD Box	Clip de ceinture et poignée transversale	4933492799	4058546476700
			M18 ONEDD3-502X	2 x M18 B5 Packs Batteries, M12-18 FC Chargeur, HD Box	Clip de ceinture et poignée transversale	4933492802	4058546476731
<b>Perforateurs, burineurs</b>							
HAC0850	PERFORATEUR SDS-MAX 8kg	9	HAC0850	-	Poignée latérale	4933498603	4058546524722
K 1000 S	Burineur SDS-Max 10 kg	8	K 1000 S	-	Poignée latérale	4933464120	4058546220655
K 1528 H	Démolisseur, 16 kg Emmanchement 28mm Hex	8	K 1528 H	-	Poignée latérale	4933464118	4058546220631
K 1530 H	Démolisseur, 16 kg Emmanchement 30mm Hex	8	K 1530 H	-	Poignée latérale	4933464117	4058546220624
K 2628 H	Démolisseur, 25 kg emmanchement 28 mm Hex	8	K 2628 H	-	-	4933471685	4058546295844
K 500 S	Burineur SDS-MAX 5 kg	9	K 500 S	-	Poignée avant supplémentaire, graisse, burin pointu	4933398220	4002395234059
K 540 S	Perfo-burineur SDS-MAX 5 kg	9	K 540 S	-	Poignée supplémentaire, graisse	4933418100	4002395238422
K 545 S	Perfo-burineur SDS-Max 5 kg	9	K 545 S	-	Poignée droite auxiliaire, graisse	4933398200	4002395234073
K 750 S	Perfo-burineur SDS-MAX 7 kg	9	K 750 S	-	Poignée droite supplémentaire, graisse	4933398753	4002395235223
K 900	Burineur 10 kg	8 - 9	K 900 K	-	Poignée avant supplémentaire (bêche), poignée droite auxiliaire, pare-poussière, graisse	4933375650	4002395231614
			K 900 S	-	Poignée avant supplémentaire (bêche), poignée droite auxiliaire, pare-poussière, graisse	4933375720	4002395232048
K 950	Perfo - burineur SDS-Max 10 kg	8	K 950 S	-	Poignée avant supplémentaire (bêche), poignée droite auxiliaire, pare-poussière, graisse	4933375710	4002395232031
M12 FHAC16	M12 FUEL™ Perforateur compact SDS-PLUS 16mm	11	M12 FHAC16-0	Aucune batterie fournie, Aucun chargeur fourni, Aucun sac ni box fourni	Poignée latérale, jauge de profondeur, graisse	4933499183	4058546563479
			M12 FHAC16-0X	Aucune batterie fournie, Aucun chargeur fourni, HD Box	Poignée latérale, jauge de profondeur, graisse	4933499184	4058546563486
			M12 FHAC16-502X	2 x M12 HB5 Packs Batteries, C12 C Chargeur, HD Box	Poignée latérale, jauge de profondeur, graisse	4933499185	4058546563493
M18 BLH	M18™ PERFORATEUR BRUSHLESS SDS-PLUS 26 MM - 4 MODES	11	M18 BLH-0	Aucune batterie fournie, Aucun chargeur fourni, Aucun sac ni box fourni	Poignée latérale, jauge de profondeur	4933479426	4058546372200
			M18 BLH-502X	2 x M18 B5 Packs Batteries, M12-18 FC Chargeur, HD Box	Poignée latérale, jauge de profondeur, graisse	4933478894	4058546361761
M18 BLHACD26	M18™ Perforateur brushless SDS-PLUS à Poignée D 26 mm	11	M18 BLHACD26-0	Aucune batterie fournie, Aucun chargeur fourni, Aucun sac ni box fourni	Poignée latérale, jauge de profondeur, lubrifiant	4933492483	4058546418502
			M18 BLHACD26-0X	Aucune batterie fournie, Aucun chargeur fourni, HD Box	Poignée latérale, jauge de profondeur, lubrifiant	4933492482	4058546418496
			M18 BLHACD26-402X	2 x M18 B4 Packs Batteries, M12-18 C Chargeur, HD Box	Poignée latérale, jauge de profondeur, lubrifiant	4933492480	4058546418472
M18 BLHX	M18™ PERFORATEUR BRUSHLESS SDS-PLUS 26 MM - 4 MODES AVEC MANDRIN FIXTEC™	11	M18 BLHX-0X	Aucune batterie fournie, Aucun chargeur fourni, HD Box	Poignée latérale, jauge de profondeur, graisse, mandrin métallique FIXTEC™ 13 mm	4933478891	4058546361730

Modèle :		Page	Variante :	Inclus dans le kit	Livré avec	Réf	Code EAN
			M18 BLHX-502X	2 x M18 B5 Packs Batteries, M12-18 FC Chargeur, HD Box	Poignée latérale, jauge de profondeur, graisse, mandrin métallique FIXTEC™, 13 mm	4933478892	4058546361747
M18 FH	M18 FUEL™ PERFORATEUR SDS-PLUS 26 MM - 4 MODES	10	M18 FH-0	Aucune batterie fournie, Aucun chargeur fourni, Aucun sac ni box fourni	Poignée latérale, butée de profondeur, graisse	4933478499	4058546346928
			M18 FH-0X	Aucune batterie fournie, Aucun chargeur fourni, HD Box	Poignée latérale, butée de profondeur	4933478500	4058546346935
M18 FHAC16	M18 FUEL™ Perforateur SDS+ 16mm	11	M18 FHAC16-0	Aucune batterie fournie, Aucun chargeur fourni, Aucun sac ni box fourni	Poignée latérale, jauge de profondeur, graisse	4933498582	4058546524517
			M18 FHAC16-0X	Aucune batterie fournie, Aucun chargeur fourni, HD Box	Poignée latérale, jauge de profondeur, graisse	4933498583	4058546524524
			M18 FHAC16-302X	2 x M18 HB3 Packs Batteries, M12-18 FC Chargeur, HD Box	Poignée latérale, jauge de profondeur, graisse	4933498584	4058546524531
M18 FHAC0540	M18 FUEL™ Perfo-Burineur SDS-MAX 40 mm AVEC ONE-KEY™	9	M18 FHAC0540-0C	Aucune batterie fournie, Aucun chargeur fourni, Coffret	Poignée latérale, jauge de profondeur, graisse	4933493137	4058546480080
			M18 FHAC0540-122C	2 x M18 FB12 Packs Batteries, M12-18 FC Chargeur, Coffret	Poignée latérale, jauge de profondeur, graisse	4933493138	4058546480097
M18 FHAC0745	M18 FUEL™ Perfo-burineur SDS-Max 45 mm ONE-KEY™	9	M18 FHAC0745-0C	Aucune batterie fournie, Aucun chargeur fourni, Coffret	Poignée latérale, butée de profondeur, graisse	4933493445	4058546483166
			M18 FHAC0745-122C	2 x M18 FB12 Packs Batteries, M12-18 FC Chargeur, Coffret	Poignée latérale, butée de profondeur, graisse	4933493446	4058546483173
M18 FHAC0D32	M18 FUEL™ Perforateur ONE-KEY™ SDS-PLUS à Poignée D 32 mm	11	M18 FHAC0D32-0	Aucune batterie fournie, Aucun chargeur fourni, Aucun sac ni box fourni	Poignée latérale, jauge de profondeur, graisse	4933492141	4058546415082
			M18 FHAC0D32-0C	Aucune batterie fournie, Aucun chargeur fourni, Coffret	Poignée latérale, jauge de profondeur, lubrifiant	4933492140	4058546415075
M18 FHAF0H16	M18 FUEL™ PERFORATEUR SDS-PLUS 2-MODES 16 MM AVEC EXTRACTEUR DE POUSSIÈRE INTÉGRÉ.	11	M18 FHAF0H16-0	Aucune batterie fournie, Aucun chargeur fourni, Aucun sac ni box fourni	Poignée latérale, 2 capots anti-poussière	4933493531	4058546484026
			M18 FHAF0H16-0X	Aucune batterie fournie, Aucun chargeur fourni, HD Box	Poignée latérale, 2 capots anti-poussière	4933493532	4058546484033
			M18 FHAF0H16-302X	2 x M18 HB3 Packs Batteries, M12-18 FC Chargeur, HD Box	Poignée latérale, 2 capots anti-poussière	4933493533	4058546484040
M18 FHX	M18 FUEL™ PERFORATEUR SDS-PLUS 26 MM - 4 MODES AVEC MANDRIN FIXTEC™	10	M18 FHX-0	Aucune batterie fournie, Aucun chargeur fourni, Aucun sac ni box fourni	Poignée latérale, butée de profondeur, graisse, Mandrin métal FIXTEC™ 13 mm	4933478887	4058546361693
			M18 FHX-0X	Aucune batterie fournie, Aucun chargeur fourni, HD Box	Poignée latérale, butée de profondeur, graisse, Mandrin métal FIXTEC™ 13 mm	4933478888	4058546361709
			M18 FHX-552X	2 x M18 HB5.5 Packs Batteries, M12-18 FC Chargeur, HD Box	Poignée latérale, butée de profondeur, graisse, Mandrin métal FIXTEC™ 13 mm	4933478889	4058546361716
M18 ONEFH	M18 FUEL™ PERFORATEUR SDS-PLUS 26 MM - 4 MODES AVEC ONE-KEY™	10	M18 ONEFH-0	Aucune batterie fournie, Aucun chargeur fourni, Aucun sac ni box fourni	Poignée latérale, butée de profondeur, graisse	4933478895	4058546361778
			M18 ONEFH-0X	Aucune batterie fournie, Aucun chargeur fourni, HD Box	Poignée latérale, butée de profondeur, graisse	4933478886	4058546361686
M18 ONEFHP	M18 FUEL™ Perfo-Burineur ONE-KEY™ SDS-Plus 4 modes 32 mm	10	M18 ONEFHP-0X	Aucune batterie fournie, Aucun chargeur fourni, HD Box	Poignée latérale, jauge de profondeur, graisse	4933478884	4058546361662
M18 ONEFHPX	M18 FUEL™ Perfo-Burineur SDS-Plus 32 mm ONE-KEY™ 4 modes avec mandrin FIXTEC™	10	M18 ONEFHPX-0	Aucune batterie fournie, Aucun chargeur fourni, Aucun sac ni box fourni	Poignée latérale avec jauge de profondeur en métal et mandrin FIXTEC™	4933478885	4058546361679
			M18 ONEFHPX-0X	Aucune batterie fournie, Aucun chargeur fourni, HD Box	Poignée latérale avec jauge de profondeur en métal et mandrin FIXTEC™	4933478495	4058546346881
			M18 ONEFHPX-552X	2 x M18 HB5.5 Packs Batteries, M12-18 FC Chargeur, HD Box	Poignée latérale avec jauge de profondeur en métal et mandrin FIXTEC™	4933478496	4058546346898
M18 ONEFHX	M18 FUEL™ PERFORATEUR SDS-PLUS 26 MM - 4 MODES AVEC MANDRIN FIXTEC™ ET ONE-KEY™	10	M18 ONEFHX-0	Aucune batterie fournie, Aucun chargeur fourni, Aucun sac ni box fourni	Poignée latérale, butée de profondeur, graisse, Mandrin métal FIXTEC™ 13 mm.	4933478502	4058546346959
			M18 ONEFHX-0X	Aucune batterie fournie, Aucun chargeur fourni, HD Box	Poignée latérale, butée de profondeur, graisse, Mandrin métal FIXTEC™ 13 mm.	4933478503	4058546346966
			M18 ONEFHX-552X	2 x M18 HB5.5 Packs Batteries, M12-18 FC Chargeur, HD Box	Poignée latérale, butée de profondeur, graisse, Mandrin métal FIXTEC™ 13 mm	4933478504	4058546346973
MXF DH2528H	MX FUEL™ DEMOLISSEUR 25 KG EMMANAGEMENT HEX 28 MM	9	MXF DH2528H-0	Aucune batterie fournie, Aucun chargeur fourni, Aucun sac ni box fourni	1 burin pointe Hex 28 mm (4932459774), 1 burin plat 35 mm Hex 28mm (4932459775)	4933478985	4058546362676
			MXF DH2528HK2-602	Packs Batteries, Chargeur, Aucun sac ni box fourni	1 burin pointe Hex 28 mm (4932459774), 1 burin plat 35 mm Hex 28 mm (4932459775)	4933493526	4058546483975
			MXF DH2528H-802	2 x MXF XC608 Packs Batteries, MXF FC Chargeur, Aucun sac ni box fourni	1 burin pointe Hex 28 mm (4932459774), 1 burin plat 35 mm Hex 28 mm (4932459775)	4933499993	4058546571573
PCE 3/K	Burineur SDS-Plus 3 kg	9	PCE 3/K	-	Lubrifiant pour forêt, Mallette de transport	4933384300	4002395232215
PFH 26 T	Perforateur SDS-Plus 26 mm - 2 modes	11	PFH 26 T	-	Poignée latérale avec jauge de profondeur en métal	4933464581	4058546225261
PH 26 T	Perforateur SDS-Plus 26 mm - 3 modes	11	PH 26 TX	-	Poignée latérale avec jauge de profondeur en métal	4933464579	4058546225247
			PH 26 T	-	Poignée latérale avec jauge de profondeur en métal	4933464580	4058546225254
PH 28	Perfo-burineur SDS-Plus 28 mm	11	PH 28 X	-	Adaptateur FIXTEC™ avec mandrin sans clé	4933396392	4002395234943

Modèle :		Page	Variante :	Inclus dans le kit	Livré avec	Réf	Code EAN
			PH 28	-	Câble 4 m, poignée latérale avec guide de profondeur, Mallette de transport	4933396396	4002395234936
PH 30	Perfo-burineur SDS-Plus 30 mm	10	PH 30 POWER X	-	Câble 4 m, poignée latérale avec bûte de profondeur, Fixtec™ + adaptateur + mandrin auto-serrant, coffret	4933396420	4002395234967
PLH 28	Perforateur SDS-Plus 28 mm	10	PLH 28 XE	-	Poignée latérale, FIXTEC, Mandrin métal 13 mm, câble 4m, graisse	4933446800	4002395005499
			PLH 28 E	-	Poignée latérale, câble 4m, graisse	4933446790	4002395005482
PLH 32	M18 FUEL™ Perfo-Burineur SDS-Plus 32 mm ONE-KEY™ 4 modes avec mandrin FIXTEC™	10	PLH 32 XE	-	Caisse de transport rouge, Poignée avant, jauge de profondeur, Mandrin auto-serrant 1,5 - 13 mm, Adaptateur, Lubrifiant pour forêt	4933400069	4002395233342
<b>Pistolets à colle, pompe à graisse</b>							
C18 PCG/310	M18™ Pistolet à colle 310 ml	23	C18 PCG/310C-0B	Aucune batterie fournie, Aucun chargeur fourni, Sac de transport	Chariot standard de 310 ml	4933459637	4058546028091
			C18 PCG/310C-201B	1 x M18 B2 Pack Batterie, M12-18 C Chargeur, Sac de transport	Chariot standard de 310 ml	4933441310	4002395001439
C18 PCG/400	C18™ Pistolet à colle 400 ml	23	C18 PCG/400T-201B	1 x M18 B2 Pack Batterie, M12-18 C Chargeur, Sac de transport	Tube transparent 400 ml	4933441812	4002395002368
C18 PCG/600	M18™ Pistolet à colle 600ml	22	C18 PCG/600A-0B	Aucune batterie fournie, Aucun chargeur fourni, Aucun sac ni box fourni	Tube en aluminium 600 ml	4933459638	4058546028107
			C18 PCG/600A-201B	1 x M18 B2 Pack Batterie, M12-18 C Chargeur, Sac de transport	Tube en aluminium 600 ml	4933441305	4002395001422
			C18 PCG/600T-201B	1 x M18 B2 Pack Batterie, M12-18 C Chargeur, Sac de transport	Tube en aluminium 600 ml	4933441808	4002395002375
M12 GG	M12™ Pompe à graisse	22	M12 GG-0	Aucune batterie fournie, Aucun chargeur fourni, Aucun sac ni box fourni	Tuyau flexible de 14,4 mm avec protection à ressort, raccord droit pour graisse, raccord coudé pour graisse, sangle	4933440435	4002395000951
			M12 GG-401B	1 x M12 B4 Pack Batterie, C12 C Chargeur, Sac de transport	Tuyau flexible de 14,4 mm avec protection à ressort, raccord droit pour graisse, raccord coudé pour graisse, sangle	4933441675	4002395001903
M12 PCG/310	M12™ Pistolet à colle 310ml	23	M12 PCG/310C-0	Aucune batterie fournie, Aucun chargeur fourni, Aucun sac ni box fourni	Support de cartouche de 310 ml	4933441783	4002395002269
			M12 PCG/310C-201B	1 x M12 B2 Pack Batterie, C12 C Chargeur, Sac de transport	Support de cartouche de 310 ml	4933441655	4002395001866
M12 PCG/400	M12™ Pistolet à colle 400ml	23	M12 PCG/400A-0	Aucune batterie fournie, Aucun chargeur fourni, Sac de transport	Tube aluminium 400 ml	4933441780	4002395002276
			M12 PCG/400A-201B	1 x M12 B2 Pack Batterie, C12 C Chargeur, Sac de transport	Tube aluminium 400 ml	4933441665	4002395001880
M12 PCG/600	M12™ Pistolet à colle 600ml	22	M12 PCG/600A-0	Aucune batterie fournie, Aucun chargeur fourni, Aucun sac ni box fourni	Tube aluminium 600 ml	4933441786	4002395002283
			M12 PCG/600A-201B	1 x M12 B2 Pack Batterie, C12 C Chargeur, Sac de transport	Tube aluminium 600 ml	4933441670	4002395001897
M18 GG	M18™ Pompe à graisse	22	M18 GG-0	Aucune batterie fournie, Aucun chargeur fourni, Aucun sac ni box fourni	Tuyau flexible de 14,4 mm avec protection à ressort, raccord droit pour graisse, raccord coudé pour graisse, sangle	4933440493	4002395000357
			M18 GG-201C	1 x M18 B2 Pack Batterie, M12-18 C Chargeur, Coffret	Tuyau flexible de 14,4 mm avec protection à ressort, raccord droit pour graisse, raccord coudé pour graisse, sangle	4933440490	4002395000340
<b>Plateforme de gestion pour caméras d'inspection</b>							
M18 SISH	Plateforme M18™ de gestion caméra d'inspection	53	M18 SISH-0	Aucune batterie fournie, Aucun chargeur fourni, Aucun sac ni box fourni	1x câble USB-C	4933471415	4058546290436
M12 SICO BU	Unité de base de la caméra d'inspection M12™	53	M12 SICO BU	Aucune batterie fournie, Aucun chargeur fourni, Aucun sac ni box fourni	-	4933501257	4058546639730
<b>Polisseuses</b>							
AGS 15-125 C	Ponceuse-Meuleuse 1500 W	28	AGS 15-125 C	-	Bride de serrage, Poignée latérale, Ecrou de bride, Clé de serrage, Clé et flasque, Carton	4933407480	4002395236015
AP 12 E	Polisseuse rotative 1200 W	28	AP 12 E	-	Carton, Poignée latérale, câble 6 m	4933383925	4002395229406
AP 14-2 200 E	Polisseuse rotative 1450 W	28	AP 14-2 200 E	-	Câble 6 m	4933432800	4002395001156
			AP 14-2 200 E KIT	-	Poignée latérale, plateau, éponge de polissage douce et dure, peau de mouton, liquide de ponçage et de finition, chiffon	4933493427	4058546482985
AS 12 E	Ponçeuse électronique 1200 W	28	AS 12 E	-	Bride de serrage, Clé de serrage, Protège-mains, Carton, Tampon plastique	4933383940	4002395229390
M12 BPS	M12™ Ponceuse-polisseuse	28	M12 BPS-0	Aucune batterie fournie, Aucun chargeur fourni, Aucun sac ni box fourni	Eponges de polissage, feuille de polissage, peau de mouton, poignée latérale	4933447791	4002395006557

Modèle :		Page	Variante :	Inclus dans le kit	Livré avec	Réf	Code EAN
			M12 BPS-421X	1 x M12 B4, 1 x M12 B2 Packs Batteries, C12 C Chargeur, HD Box	Eponge de polissage, feuille de polissage, peau de mouton, poignée latérale	4933447799	4002395006564
M18 FAP	M18 FUEL™ Polisseuse rotative jusqu'au Ø 180 mm	28	M18 FAP180-0	Aucune batterie fournie, Aucun chargeur fourni, Aucun sac ni box fourni	Filtre anti-poussière, un plateau de polissage, une poignée AVS	4933451549	4002395144518
			M18 FAP180-0X	Aucune batterie fournie, Aucun chargeur fourni, HD Box	Filtre anti-poussière, un plateau de polissage, une poignée AVS	4933451552	4002395144549
			M18 FAP180-502X	2 x M18 B5 Packs Batteries, M12-18 FC Chargeur, HD Box	Filtre anti-poussière, un plateau de polissage, 2 éponges à lustrer, une peau de mouton et une poignée AVS	4933451550	4002395144525
M18 FROP15	Polisseuse orbitale M18 FUEL™ avec une course de 15 mm.	28	M18 FROP15-0	Aucune batterie fournie, Aucun chargeur fourni, Aucun sac ni box fourni	125 mm tampon d'appui, protection anti-poussière	4933499156	4058546530259
			M18 FROP15-0X	Aucune batterie fournie, Aucun chargeur fourni, HD Box	125 mm tampon d'appui, protection anti-poussière	4933478834	4058546361167
			M18 FROP15-502X	2 x M18 B5 Packs Batteries, M12-18 FC Chargeur, HD Box	125 mm tampon d'appui, protection anti-poussière	4933478835	4058546361174
			M18 FROP15-502X KIT	2 x M18 B5 Packs Batteries, M12-18 FC Chargeur, HD Box	125 mm tampon d'appui, protection anti-poussière, éponge rouge de 140 mm (dure), éponge jaune de 140 mm (moyenne), tissu rouge, composé lourd, composé moyen	4933492352	4058546417192
M18 FROP21	Polisseuse orbitale aléatoire M18 FUEL™ avec une course de 21 mm.	28	M18 FROP21-0X	Aucune batterie fournie, Aucun chargeur fourni, HD Box	150 mm tampon d'appui, protection anti-poussière	4933478836	4058546361181
			M18 FROP21-502X	2 x M18 B5 Packs Batteries, M12-18 FC Chargeur, HD Box	150 mm tampon d'appui, protection anti-poussière	4933478837	4058546361198
<b>Pompes à eau</b>							
M12 BSWP	M12™ HYDROPASS™ pompe à eau	8	M12 BSWP-0	Aucune batterie fournie, Aucun chargeur fourni, Aucun sac ni box fourni	1x cordon pour poignet	4933479639	4058546374334
			M12 BSWP-601	1 x M12 B6 Pack Batterie, C12 C Chargeur, Aucun sac ni box fourni	1x cordon pour poignet	4933479640	4058546374341
M18 BLSWP	M18™ BRUSHLESS Pompe canne HYDROPASS™	8	M18 BLSWP-0	Aucune batterie fournie, Aucun chargeur fourni, Aucun sac ni box fourni	Adaptateur en Y pour deux tuyaux 3/4" BSPT male, adaptateur pour un tuyau 1/4" BSPT male	4933498559	4058546524289
			M18 BLSWP-801	1 x M18 FB8 Batterie, M12-18 FC Chargeur, Aucun sac ni box fourni	Adaptateur en Y pour deux tuyaux 3/4" BSPT male, adaptateur pour un tuyau 1/4" BSPT male	4933498560	4058546524296
M18 BTP	M18™ Pompe de transfert compacte	8	M18 BTP-0	Aucune batterie fournie, Aucun chargeur fourni, Aucun sac ni box fourni	Outil seul	4933471494	4058546293932
MXF SMP2	MX FUEL™ Pompe immergée	8	MXF SMP2-0	Aucune batterie fournie, Aucun chargeur fourni, Aucun sac ni box fourni	Pompe immergée avec un câble de 10m, unité d'alimentation avec un harnais amovible et une télécommande	4933498162	4058546513221
			MXF SMP2-802	2 x MXF XC608 Packs Batteries, MXF FC Chargeur, Aucun sac ni box fourni	Pompe submersible avec câble d'alimentation de 10 m, unité d'alimentation, harnais sac à dos et télécommande.	4933498163	4058546513238
<b>Pompe à vide</b>							
M18 FVP5	M18 FUEL™ Pompe à vide 5CFM	48	M18 FVP5-0	Aucune batterie fournie, Aucun chargeur fourni, Aucun sac ni box fourni	Bouteille d'huile 500 ml, adaptateur 5/16"	4933492853	4058546477240
			M18 FVP5-801	1 x M18 FB8 Pack Batterie, M12-18 FC Chargeur, Aucun sac ni box fourni	Bouteille d'huile 500ml, adaptateur 5/16"	4933499248	4058546564124
<b>Pompes hydrauliques</b>							
M18 HMP700	M18™ Mini pompe hydraulique 700 bar	45	M18 HMP700-0	Aucune batterie fournie, Aucun chargeur fourni, Aucun sac ni box fourni	-	4933493928	4058546510886
			M18 HMP700-501	1 x M18 B5 Pack Batterie, M12-18 FC Chargeur, Aucun sac ni box fourni	Bandoulière	4933493921	4058546510817
M18 HUP700	M18™ Pompe Hydraulique	45	M18 HUP700-121	1 x M18 FB12 Pack Batterie, M12-18 FC Chargeur, Aucun sac ni box fourni	Télécommande filaire de 1,8 m, adaptateur coupleur mâle-mâle CEJN série 115	4933499335	4058546564995
<b>Ponceuses</b>							
BS 100 LE	Ponceuse à bande 100 mm	36	BS 100 LE	-	Carton, Sac à poussière, Courroie abrasive 100 x 620 mm, granulation 100	4933385150	4002395229222
M12 FBFL10	M12 FUEL™ ponceuse à bande 10 mm	36	M12 FBFL10-0	Aucune batterie fournie, Aucun chargeur fourni, Aucun sac ni box fourni	2x bandes abrasives de grain 60	4933480958	4058546412432
			M12 FBFL10-402B	2 x M12 B4 Packs Batteries, C12 C Chargeur, Sac de transport	2x bandes abrasives de grain 60	4933480959	4058546412449
M12 FBFL13	M12 FUEL™ ponceuse à bande 13 mm	37	M12 FBFL13-0	Aucune batterie fournie, Aucun chargeur fourni, Aucun sac ni box fourni	2x bandes abrasives de grain 60	4933480960	4058546412456
			M12 FBFL13-402B	2 x M12 B4 Packs Batteries, C12 C Chargeur, Sac de transport	2x bandes abrasives de grain 60	4933480961	4058546412463
M12 FDSS	M12 FUEL™ PONCEUSE DELTA	36	M12 FDSS-0B	Aucune batterie fournie, Aucun chargeur fourni, Sac de transport	Tampon souple, protège-tampon, papier maillé	4933479680	4058546374747
			M12 FDSS-422X	1 x M12 B4, 1 x M12 B2 Packs Batteries, C12 C Chargeur, HD Box	Tampon souple, protège-tampon, papier maillé	4933479681	4058546374754
M12 FROS2.5	M12 FUEL™ ponceuse orbitale excentrique 150 mm (Ø d'oscillation 2.5 mm)	37	M12 FROS2.5-0	Aucune batterie fournie, Aucun chargeur fourni, Aucun sac ni box fourni	Adaptateur universel aspirateur, orifice aspi. gauche, orifice aspi. droite	4933493647	4058546485184

Modèle :		Page	Variante :	Inclus dans le kit	Livré avec	Réf	Code EAN
			M12 FROS2.5-502X	2 x M12 HB5 Packs Batteries, C12 C Chargeur, HD Box	Adaptateur universel aspirateur, orifice aspi. gauche, orifice aspi. droite	4933493648	4058546485191
M12 FROS5	M12 FUEL™ ponceuse orbitale excentrique 150 mm (Ø d'oscillation 5.0 mm)	37	M12 FROS5-0	Aucune batterie fournie, Aucun chargeur fourni, Aucun sac ni box fourni	Adaptateur universel aspirateur, orifice aspi. gauche, orifice aspi. droite	4933493650	4058546485214
			M12 FROS5-502X	2 x M12 HB5 Packs Batteries, C12 C Chargeur, HD Box	Adaptateur universel aspirateur, orifice aspi. gauche, orifice aspi. droite	4933493651	4058546485221
M12 FSDR75	M12 FUEL™ Ponceuse orbitale excentrique 75 mm	37	M12 FSDR75-0B	Aucune batterie fournie, Aucun chargeur fourni, Sac de transport	Raccord aspirateur, sac à poussière, 9 x papiers abrasifs, sac de transport	4933498232	4058546521011
			M12 FSDR75-202B	2 x M12 B2 Packs Batteries, C12 C Chargeur, Sac de transport	2 x M12 B2, 1 x C12 C, raccord aspirateur, sac à poussière, 9 x papiers abrasifs, sac de transport	4933498233	4058546521028
M18 BOS125	M18™ Ponceuse orbitale excentrique 125mm	37	M18 BOS125-0	Aucune batterie fournie, Aucun chargeur fourni, Aucun sac ni box fourni	sac à poussière, adaptateur d'aspirateur, extension, deux disques de ponçage	4933464228	4058546221737
			M18 BOS125-502B	2 x M18 B5 Packs Batteries, M12-18 C Chargeur, Sac de transport	sac à poussière, adaptateur d'aspirateur, extension, deux disques de ponçage	4933464229	4058546221744
M18 BQSS	M18™ PONCEUSE VIBRANTE ¼" FEUILLE	36	M18 BQSS-0	Aucune batterie fournie, Aucun chargeur fourni, Aucun sac ni box fourni	Sac à poussière, Perforateur à papier, base lisse de rechange, papier abrasif.	4933479966	4058546377601
			M18 BQSS-502B	2 x M18 B5 Packs Batteries, M12-18 C Chargeur, Sac de transport	Sac à poussière, Perforateur à papier, base lisse de rechange, papier abrasif.	4933479967	4058546377618
M18 FBTS75	M18 FUEL™ PONCEUSE À BANDE 75 mm	36	M18 FBTS75-0	Aucune batterie fournie, Aucun chargeur fourni, Aucun sac ni box fourni	Bac à poussière, 1 x bande abrasive	4933479614	4058546374082
			M18 FBTS75-552X	2 x M18 HB5.5 Packs Batteries, M12-18 FC Chargeur, HD Box	Bac à poussière, 1 x bande abrasive	4933479615	4058546374099
M18 FROS125	M18 FUEL™ Ponceuse orbitale excentrique 125 mm	37	M18 FROS125-0B	Aucune batterie fournie, Aucun chargeur fourni, Sac de transport	Sac à poussière, papier abrasif	4933498253	4058546521226
			M18 FROS125-502X	2 x M18 B5 Packs Batteries, M12-18 FC Chargeur, HD Box	Sac à poussière, papier abrasif	4933498254	4058546521233
R0S 125 E	Ponceuse Excentrique Ø125 mm	37	R0S 125 E	-	Sac à poussière en tissu, jeu de papier abrasif (grain 60, 80, 120)	4933433180	4002395244010
<b>Pulvérisateurs</b>							
M12 BHCS3L	Pulvérisateur pour produits chimiques 3.7 L M12™	59	M12 BHCS3L-0	Aucune batterie fournie, Aucun chargeur fourni, Aucun sac ni box fourni	Buse, adaptateur coudé, bandoulière, tasse à mesurer, entonnoir	4933480781	4058546410667
			M12 BHCS3L-201	1 x M12 B2 Pack Batterie, C12 C Chargeur, Aucun sac ni box fourni	Buse, adaptateur coudé, bandoulière, tasse à mesurer, entonnoir	4933480782	4058546410674
M18 BBPFP2-CST	M18™ SWITCH TANK™ Réservoir pour produits chimiques de 15l	59	M18 BBPFP2-CST	-	1 buse conique droite et 1 buse plate inclinée, lance en acier inoxydable	4933498964	4058546528331
M18 BBPFP2-WST	M18™ SWITCH TANK™ 15l Réservoir à eau	59	M18 BBPFP2-WST	-	1x buse à eau	4933498965	4058546528348
<b>Rabots, défonceuses, outils rotatifs</b>							
C12 RT	M12™ Mini meuleuse droite	35	C12 RT-0	Aucune batterie fournie, Aucun chargeur fourni, Aucun sac ni box fourni	-	4933427183	4002395239030
M12 BLP	M12™ Rabot 56 mm	35	M12 BLP-0X	Aucune batterie fournie, Aucun chargeur fourni, HD Box	2 x lames de rechange, 1 x clé Allen, 1 x adaptateur de tuyau d'extraction de poussière	4933492850	4058546477219
			M12 BLP-402X	2 x M12 B4 Packs Batteries, C12 C Chargeur, HD Box	2 x lames de rechange, 1 x clé Allen, 1 x adaptateur de tuyau d'extraction de poussière	4933492851	4058546477226
M12 BLROT	M12™ Meuleuse droite Brushless	35	M12 BLROT-0	Aucune batterie fournie, Aucun chargeur fourni, Aucun sac ni box fourni	Pince de serrage 3,2 mm	4933493591	4058546484620
M18 BP	M18™ Rabot 82 mm	35	M18 BP-0	Aucune batterie fournie, Aucun chargeur fourni, Aucun sac ni box fourni	1 x jeu de lames réversibles, 1 x sac à poussière, 1 x guide parallèle	4933451113	4002395137374
			M18 BP-402C	2 x M18 B4 Packs Batteries, M12-18 C Chargeur, Coffret	1 x jeu de lames réversibles, 1 x sac à poussière, 1 x guide parallèle	4933451114	4002395137381
M18 FR12	M18 FUEL™ défonceuse 8 & 12 mm	35	M18 FR12-0X	Aucune batterie fournie, Aucun chargeur fourni, HD Box	Pince de serrage en 12mm, 1/2", 8mm et 1/4", Butée parallèle, base universelle, clé de serrage, raccord d'extraction de poussière	4933493304	4058546481759
			M18 FR12KIT-0P	Aucune batterie fournie, Aucun chargeur fourni, Boîte à outils PACKOUT™ XL	Pince de serrage en 12mm, 1/2", 8mm et 1/4", Butée parallèle, base universelle, clé de serrage, raccord d'extraction de poussière et embase plongeante	4933493305	4058546481766
M18 FTR8	M18 FUEL™ Affleureuse 6 & 8 mm	35	M18 FTR8-0X	Aucune batterie fournie, Aucun chargeur fourni, HD Box	2 accessoires d'extraction de poussière, embase de 146 mm qui accepte des bagues de guidage de 31,75 mm, pinces de serrage de 6 mm et 8 mm, base plongeante, 2 x butées latérales	4933479073	4058546368678

Modèle :		Page	Variante :	Inclus dans le kit	Livré avec	Réf	Code EAN
<b>Connection de câbles</b>							
M18 BSBT	M18™ Visseuse pour cosses à vis auto cassante	47	M18 BSBT-0X	Aucune batterie fournie, Aucun chargeur fourni, HD Box	9x douilles à chocs 1/2" (10/17mm douille, 13/19 mm douilles longues, 5/6/8 mm douilles Hex, douilles longues Hex 6/8 mm, 2 fourches (33-52 mm, 58-69 mm))	4933493288	4058546481599
			M18 BSBT-202X	2 x M18 B2 Packs Batteries, M12-18 FC Chargeur, HD Box	9x douilles à chocs 1/2" (10/17mm douille, 13/19 mm douilles longues, 5/6/8 mm douilles Hex, douilles longues Hex 6/8 mm, 2 fourches (33-52 mm, 58-69 mm))	4933493289	4058546481605
<b>Radios et enceintes</b>							
M12 RCDAB+	M12™ Radio chargeur DAB+	35	M12 RCDAB+0	Aucune batterie fournie, Aucun chargeur fourni, Aucun sac ni box fourni	Adaptateur secteur	4933472114	4058546325107
M12 SPEJSG2	M12™ Enceinte de chantier	35	M12 SPEJSG2-0	Aucune batterie fournie, Aucun chargeur fourni, Aucun sac ni box fourni	-	4933498433	4058546523022
M18 PRCDAB+	M18™ Radio chargeur PACKOUT™	35	M18 PRCDAB+0	Aucune batterie fournie, Aucun chargeur fourni, Aucun sac ni box fourni	-	4933472112	4058546325084
M18 RADDAB+G2	M18™ RADIO DE CHANTIER DAB+	35	M18 RADDAB+G2-0	Aucune batterie fournie, Aucun chargeur fourni, Aucun sac ni box fourni	Adaptateur	4933492344	4058546417116
M18 RC	M18™ Radio-chargeur de chantier Bluetooth®	35	M18 RC-0	Aucune batterie fournie, Aucun chargeur fourni, Aucun sac ni box fourni	-	4933446639	4002395005420
M18 SPEJSG2	M18™ Enceinte de chantier	35	M18 SPEJSG2-0	Aucune batterie fournie, Aucun chargeur fourni, Aucun sac ni box fourni	-	4933493530	4058546484019
<b>Rainureuses</b>							
M18 FRGRO	M18 FUEL™ Rainureuse pour tuyaux	49	M18 FRGRO114-0C	Aucune batterie fournie, Aucun chargeur fourni, Coffret	-	4933479788	4058546375829
			M18 FRGRO114-802C	2 x M18 FB8 Packs Batteries, M12-18 FC Chargeur, Coffret	-	4933479789	4058546375836
M18 FRGRO2	M18 FUEL™ Rainureuse pour tuyaux	49	M18 FRGRO2-0C	Aucune batterie fournie, Aucun chargeur fourni, Coffret	-	4933499440	4058546566043
			M18 FRGRO2-122C	2 x M18 FB12 Packs Batteries, M12-18 FC Chargeur, Coffret	-	4933499441	4058546566050
<b>Rectifieuse, booster</b>							
M12 FTB	M12 FUEL™ Rectifieuse à pneumatique	41	M12 FTB-0	Aucune batterie fournie, Aucun chargeur fourni, Aucun sac ni box fourni	Adaptateur	4933472215	4058546326111
M18 JS2000	Booster M18™	41	M18 JS2000-0	Aucune batterie fournie, Aucun chargeur fourni, Aucun sac ni box fourni	-	4933498026	4058546511869
<b>Règles vibrantes, talocheuses</b>							
MXF PSC	MX FUEL™ Règle vibrante	5	MXF PSC-0	Aucune batterie fournie, Aucun chargeur fourni, Aucun sac ni box fourni	-	4933479771	4058546375652
			MXF PSC-302	2 x MXF CP203 Packs Batteries, MXF C Chargeur, Aucun sac ni box fourni	-	4933479772	4058546375669
MXF WBT60	Talocheuse à béton 600mm MX FUEL™	5	MXF WBT60-0	Aucune batterie fournie, Aucun chargeur fourni, Aucun sac ni box fourni	1 x set de pales (4pcs)	4933498325	4058546521943
			MXF WBT60-122	2 x MXF HD812 Packs Batteries, MXF SC Chargeur, Aucun sac ni box fourni	1 x set de pales (4pcs)	4933493601	4058546484729
MXF WBT90	Talocheuse à béton 900mm MX FUEL™	5	MXF WBT90-0	Aucune batterie fournie, Aucun chargeur fourni, Aucun sac ni box fourni	1 x set de pales (4pcs)	4933498326	4058546521950
			MXF WBT90-122	2 x MXF HD812 Packs Batteries, MXF SC Chargeur, Aucun sac ni box fourni	1 x set de pales (4pcs)	4933493602	4058546484736
<b>Riveteuses</b>							
M12 BPRT	M12™ Riveteuse	19	M12 BPRT-0	Aucune batterie fournie, Aucun chargeur fourni, Aucun sac ni box fourni	Crochet pour ceinture, clé Allen, 4 embouts	4933464404	4058546223496
			M12 BPRT-201X	1 x M12 B2 Pack Batterie, C12 C Chargeur, HD Box	Crochet pour ceinture, clé Allen, 4 embouts	4933464405	4058546223502
M18 ONEFLT	M18 FUEL™ Riveteuse ONE-KEY™	19	M18 ONEFLT-0X	Aucune batterie fournie, Aucun chargeur fourni, HD Box	-	4933478637	4058546348304
			M18 ONEFLT-502X	2 x M18 B5 Packs Batteries, M12-18 FC Chargeur, HD Box	-	4933478638	4058546348311
M18 ONEFPRT	M18 FUEL™ ONE-KEY™ Riveteuse	19	M18 ONEFPRT-0X	Aucune batterie fournie, Aucun chargeur fourni, HD Box	Crochet pour ceinture, clé Allen, 4 embouts	4933478601	4058546347949
			M18 ONEFPRT-202X	2 x M18 B2 Packs Batteries, M12-18 FC Chargeur, HD Box	Crochet pour ceinture, clé Allen, 4 embouts	4933478602	4058546347956
<b>Scies à métaux</b>							
CHS 355	Tronçonneuse à disque Ø355 mm	29	CHS 355	-	Disque diam.355mm, clé, étau à serrage rapide, écrou fixtec	4933411760	4002395236220
M18 FMCS	M18 FUEL™ Scie circulaire à métaux 57 mm	29	M18 FMCS-0	Aucune batterie fournie, Aucun chargeur fourni, Aucun sac ni box fourni	Disque métal 150 mm, clé Allen	4933459191	4002395289264
			M18 FMCS-0X	Aucune batterie fournie, Aucun chargeur fourni, HD Box	Disque métal 150 mm, clé Allen	4933459192	4002395289271
			M18 FMCS-502X	2 x M18 B5 Packs Batteries, M12-18 FC Chargeur, HD Box	Disque métal 150 mm, clé Allen	4933459193	4002395289288

Modèle :		Page	Variante :	Inclus dans le kit	Livré avec	Réf	Code EAN
M18 FMCS66	M18 FUEL™ Scie circulaire métal 66 mm compatible rail de guidage	29	M18 FMCS66-0C	Aucune batterie fournie, Aucun chargeur fourni, Coffret	Disque métal 203 mm, clé Allen	4933472110	4058546325060
MCS 66	Scie Métal 66 mm	29	MCS 66	-	Lame céramique, 42 Tpi	4933440615	4002395000432
<b>Scies à onglet radiale</b>							
M18 FMS190	M18 FUEL™ Scie à onglet radiale Ø190 mm	30	M18 FMS190-0	Aucune batterie fournie, Aucun chargeur fourni, Aucun sac ni box fourni	Lame, clé et sac poussière	4933459619	4058546027919
M18 FMS254	M18 FUEL™ Scie à onglet radiale Ø254 mm	30	M18 FMS254-0	Aucune batterie fournie, Aucun chargeur fourni, Aucun sac ni box fourni	Saw blade, blade key, side handles, clamp	4933451729	4002395279418
M18 FMS305	M18 FUEL™ scie à onglet radiale ONE-KEY™ Ø305 mm	30	M18 FMS305-0	Aucune batterie fournie, Aucun chargeur fourni, Aucun sac ni box fourni	Lame, pince, clé, poignées latérales et sac à poussière	4933471205	4058546288334
			M18 FMS305-121	1 x M18 FB12 Pack Batterie, M12-18 FC Chargeur, Aucun sac ni box fourni	Lame, pince, clé, poignées latérales et sac à poussière	4933499181	4058546563455
M18 FTS210	M18 FUEL™ ONE-KEY™ scie sur table Ø210 MM	30	M18 FTS210-0	Aucune batterie fournie, Aucun chargeur fourni, Aucun sac ni box fourni	Lame, clé à lame, poussoir, guide latéral, guide d'onglet, cliquets anti-rebond, couteau diviseur, goulotte d'extraction de poussière	4933464722	4058546226671
			M18 FTS210-121B	1 x M18 FB12 Pack Batterie, M12-18 FC Chargeur, Aucun sac ni box fourni	Lame, clé à lame, poussoir, guide latéral, guide d'onglet, cliquets anti-rebond, couteau diviseur, goulotte d'extraction de poussière	4933499179	4058546563431
<b>Scies à ruban</b>							
BS 125	Scie à Ruban	29	BS 125	-	Lame 14 Tpi	4933448245	4002395262830
M12 BS	M12™ Scie à ruban 1 main	29	M12 BS-0	Aucune batterie fournie, Aucun chargeur fourni, Aucun sac ni box fourni	Lame 18 Tpi	4933431310	4002395242092
			M12 BS-402C	2 x M12 B4 Packs Batteries, C12 C Chargeur, Coffret	Lame 18 Tpi	4933441805	4002395002344
M12 FBS64	M12 FUEL™ Scie à ruban compacte 64 mm	29	M12 FBS64-0C	Aucune batterie fournie, Aucun chargeur fourni, Coffret	Lame 14 Tpi	4933478440	4058546346317
			M12 FBS64-402C	2 x M12 B4 Packs Batteries, C12 C Chargeur, Coffret	Lame 14 Tpi	4933478441	4058546346324
M18 FBS127	M18 FUEL™ scie à ruban à coupe profonde Gen 2	29	M18 FBS127-0	Aucune batterie fournie, Aucun chargeur fourni, Aucun sac ni box fourni	Lame 14 Tpi	4933498309	4058546521783
			M18 FBS127-502C	2 x M18 B5 Packs Batteries, M12-18 FC Chargeur, Coffret	Lame 14 Tpi	4933498310	4058546521790
M18 FBS127D0	M18 FUEL™ ONE-KEY™ Scie à ruban à double gâchette pour coupe profonde	29	M18 FBS127D0-0C	Aucune batterie fournie, Aucun chargeur fourni, Coffret	Lame 14 Tpi	4933498311	4058546521806
M18 FBS85	M18 FUEL™ Scie à ruban compacte	29	M18 FBS85-0C	Aucune batterie fournie, Aucun chargeur fourni, Coffret	Carter, lame 14 TPI, BMC	4933471496	4058546293956
			M18 FBS85-202C	2 x M18 B2 Packs Batteries, M12-18 FC Chargeur, Coffret	Carter, lame 14 TPI, 2 batteries 2.0Ah, chargeur, BMC	4933471497	4058546293963
<b>Scies plongeantes et scies circulaires</b>							
CS 60	Scie Circulaire Ø184 mm	31	CS 60	-	lame 24 dents, Clé de serrage, Contractor Bag	4933419225	4002395238361
CS 85 CBE	Scie circulaire Ø235 mm compatible rail de guidage	31	CS 85 CBE	-	Guide latéral, lame, clé à lame	4933451116	4002395137404
CS 85 SB	Scie circulaire Ø 235 mm	31	CS 85 SB	-	Lame, guide, clé à lame	4933451117	4002395137411
HD18 CS	M18™ Scie circulaire bois 55 mm	33	HD18 CS-0	Aucune batterie fournie, Aucun chargeur fourni, Aucun sac ni box fourni	Lame 24 dents Ø 165 mm, guide parallèle, raccord d'aspirateur, clé Allen	4933419134	4002395238248
			HD18 CS-402B	2 x M18 B4 Packs Batteries, M12-18 C Chargeur, Sac de transport	Lame 24 dents Ø 165 mm, guide parallèle, raccord d'aspirateur, clé Allen	4933441400	4002395001613
M12 FCS442	M12 FUEL™ Scie circulaire compacte 46 mm	33	M12 FCS442-0	Aucune batterie fournie, Aucun chargeur fourni, Aucun sac ni box fourni	Lame, guide latéral	4933493488	4058546483593
			M12 FCS442-502X	2 x M12 HB5 Packs Batteries, C12 C Chargeur, HD Box	Lame Ø 140 mm, guide latéral	4933493489	4058546483609
M18 BLCS66	M18™ Brushless scie circulaire bois 66 mm	33	M18 BLCS66-0	Aucune batterie fournie, Aucun chargeur fourni, Aucun sac ni box fourni	Lame Ø 190 mm, guide latéral, goulotte d'extraction de poussière, clé à lame	4933464588	4058546225339
			M18 BLCS66-0X	Aucune batterie fournie, Aucun chargeur fourni, HD Box	Lame Ø 190 mm, guide latéral, goulotte d'extraction de poussière, clé à lame	4933464589	4058546225346
			M18 BLCS66-502X	2 x M18 B5 Packs Batteries, M12-18 FC Chargeur, HD Box	Lame Ø 190 mm, guide latéral, goulotte d'extraction de poussière, clé à lame	4933464590	4058546225353
M18 FCS552	M18 FUEL™ scie circulaire bois & plastique 57 mm	32	M18 FCS552-0	Aucune batterie fournie, Aucun chargeur fourni, Aucun sac ni box fourni	Guide parallèle	4933493587	4058546484583
			M18 FCS552-0X	Aucune batterie fournie, Aucun chargeur fourni, HD Box	Guide parallèle	4933493588	4058546484590
			M18 FCS552-302X	2 x M18 HB3 Packs Batteries, M12-18 FC Chargeur, HD Box	Guide parallèle	4933493589	4058546484606
M18 FCS66GR3	M18 FUEL™ Scie circulaire bois & plastique 68 mm compatible rail de guidage	33	M18 FCS66GR3-0	Aucune batterie fournie, Aucun chargeur fourni, Aucun sac ni box fourni	Guide parallèle	4933493491	4058546483623
			M18 FCS66GR3-121C	1 x M18 FB12 Pack Batterie, M12-18 FC Chargeur, Coffret	Guide parallèle, lame 190 x 30 x 1.8 mm 24 dents (4932498976)	4933493492	4058546483630

Modèle :		Page	Variante :	Inclus dans le kit	Livré avec	Réf	Code EAN
M18 FCSDC165	M18 FUEL™ scie circulaire 165mm	32	M18 FCSDC165-0	Aucune batterie fournie, Aucun chargeur fourni, Aucun sac ni box fourni	Guide latéral, lame 165 x 20 x 1,6 x 24 - 4932471931	4933500002	4058546571665
			M18 FCSDC165-0C	Aucune batterie fournie, Aucun chargeur fourni, Coffret	Adaptateur rail de guidage, guide latéral, lame 165 x 20 x 1,6 x 24 - 4932471931	4933499996	4058546571603
			M18 FCSDC165-552C	2 x M18 HB5.5 Packs Batteries, M12-18 FC Chargeur, Coffret	Adaptateur rail de guidage, guide latéral, lame 165 x 20 x 1,6 x 24 - 4932471931	4933499997	4058546571610
M18 FCSO190GR	M18 FUEL™ SCIE CIRCULAIRE ONE-KEY™ 68 MM COMPATIBLE RAIL DE GUIDAGE	33	M18 FCSO190GR-0C	Aucune batterie fournie, Aucun chargeur fourni, Coffret	Guide parallèle, lame de 190 x 30 x 1,8 mm à 24 dents 4932498976	4933498993	4058546528621
			M18 FCSO-190GR-121C	1 x M18 FB12 Pack Batterie, M12-18 FC Chargeur, Coffret	Guide parallèle, 1 x lame 190 x 30 x 1,8 mm 24 dents (4932498976)	4933498994	4058546528638
M18 FCSRH662	M18 FUEL™ Scie circulaire bois 69 mm avec poignée arrière gen2	32	M18 FCSRH662-0	Aucune batterie fournie, Aucun chargeur fourni, Aucun sac ni box fourni	Lame Ø 190 mm, clé, guide parallèle, adaptateur d'extraction de poussière	4933498992	4058546528614
M18 FPS55	M18 FUEL™ Scie plongeante 55 mm compatible rail de guidage	32	M18 FPS55-0P	Aucune batterie fournie, Aucun chargeur fourni, Boîte à outils PACKOUT™ XL	Sac à poussière, lame de scie (4932471931), clé Allen	4933478777	4058546360597
			M18 FPS55-552P	2 x M18 HB5.5 Packs Batteries, M12-18 FC Chargeur, Boîte à outils PACKOUT™ XL	Sac à poussière, lame de scie (4932471931), clé Allen	4933478778	4058546360603
SCS 65 Q	Scie circulaire Ø190 mm	31	SCS 65 Q	-	Mallette de transport, Lame pour scie circulaire, Clé de serrage, Câble QUIK-LOK	638051	4002395229529
<b>Scies sabres SAWZALL™</b>							
C12 HZ	M12™ Scie sabre compacte Hackzall™	33	C12 HZ-0	Aucune batterie fournie, Aucun chargeur fourni, Aucun sac ni box fourni	1 lame	4933500559	4058546618612
			C12 HZ-202C	2 x M12 B2 Packs Batteries, C12 C Chargeur, Coffret	1 lame	4933500560	4058546618629
C18 HZ	M18™ Scie sabre 1 main HACKZALL™	33	C18 HZ-0	Aucune batterie fournie, Aucun chargeur fourni, Aucun sac ni box fourni	1 lame	4933501112	4058546624149
			C18 HZ-0X	Aucune batterie fournie, Aucun chargeur fourni, HD Box	1 lame	4933459575	4058546027476
			C18 HZ-402B	2 x M18 B4 Packs Batteries, M12-18 C Chargeur, Sac de transport	1 lame	4933501114	4058546624163
M12 CHZ	M12 FUEL™ Scie sabre compacte Hackzall™	33	M12 CHZ-0	Aucune batterie fournie, Aucun chargeur fourni, Aucun sac ni box fourni	1 lame Sawzall™	4933500572	4058546618742
			M12 CHZ-202X	2 x M12 B2 Packs Batteries, C12 C Chargeur, HD Box	1 lame SAWZALL	4933500573	4058546618759
			M12 CHZ-402C	2 x M12 B4 Packs Batteries, C12 C Chargeur, Coffret	1 lame SAWZALL	4933500571	4058546618735
			M12 CHZ-602X	2 x M12 B6 Packs Batteries, C12 C Chargeur, HD Box	1 lame SAWZALL™	4933501117	4058546624194
M18 BSX	M18™ Scie Sabre SAWZALL™	32	M18 BSX-0	Aucune batterie fournie, Aucun chargeur fourni, Aucun sac ni box fourni	Lame	4933447275	4002395006113
			M18 BSX-402C	2 x M18 B4 Packs Batteries, M12-18 C Chargeur, Coffret	Lame	4933447285	4002395006120
M18 FHZ	M18 FUEL™ Scie sabre 1 main HACKZALL™	33	M18 FHZ-0	Aucune batterie fournie, Aucun chargeur fourni, Aucun sac ni box fourni	Lame de scie	4933500566	4058546618681
			M18 FHZ-0X	Aucune batterie fournie, Aucun chargeur fourni, HD Box	Lame de scie	4933500564	4058546618667
			M18 FHZ-502X	2 x M18 B5 Packs Batteries, M12-18 FC Chargeur, HD Box	Lame de scie	4933500562	4058546618643
M18 FSX	M18 FUEL™ Scie sabre SAWZALL™ AVEC DES COUPES DROITES / PENDULAIRES	32	M18 FSX-0C	Aucune batterie fournie, Aucun chargeur fourni, Coffret	Lame de scie	4933464724	4058546226695
			M18 FSX-801C	1 x M18 FB8 Pack Batterie, M12-18 FC Chargeur, Coffret	Lame	4933499177	4058546563417
M18 FSZ	M18 FUEL™ Scie sabre SAWZALL™	32	M18 FSZ-0	Aucune batterie fournie, Aucun chargeur fourni, Aucun sac ni box fourni	Lame de scie	4933498063	4058546512231
			M18 FSZ-0X	Aucune batterie fournie, Aucun chargeur fourni, HD Box	Lame de scie	4933478293	4058546344702
			M18 FSZ-502X	2 x M18 B5 Packs Batteries, M12-18 FC Chargeur, HD Box	Lame de scie	4933478291	4058546344689
M18 ONEFSZ	M18 FUEL™ Scie sabre SAWZALL™ ONE-KEY™	32	M18 ONEFSZ-0	Aucune batterie fournie, Aucun chargeur fourni, Aucun sac ni box fourni	Lame de scie	4933499161	4058546530303
			M18 ONEFSZ-0X	Aucune batterie fournie, Aucun chargeur fourni, HD Box	Lame de scie	4933478296	4058546344733
			M18 ONEFSZ-502X	2 x M18 B5 Packs Batteries, M12-18 FC Chargeur, HD Box	Lame de scie	4933478294	4058546344719
SSD 1100 X	Scie sabre SAWZALL™ 1100 W	33	SSD 1100 X	-	Câble 4 m, 1 lame	4933416710	4002395237623
SSPE 1300 RX	Scie Sabre SAWZALL™ 1300 W	33	SSPE 1300 RX	-	Câble 4 m, 1 lame	4933440590	4002395001095
SSPE 1300 SX	scie sabre SAWZALL™ 1300 w	33	SSPE 1300 SX	-	Câble 4 m, 1 lame SAWZALL™, pince à lame supplémentaire à clé	4933428520	4002395241545
SSPE 1500 X	Scie sabre SAWZALL™ 1500 W	32	SSPE 1500 X	-	Câble 4 m, 1 lame SAWZALL™, pince à lame supplémentaire à clé	4933428900	4002395241699

Modèle :		Page	Variante :	Inclus dans le kit	Livré avec	Réf	Code EAN
<b>Scies sauteuses</b>							
FSPE 110 X	SCIE SAUTEUSE 710 W	34	FSPE 110 X	-	Caisse de transport rouge, Jeu de lames de scie sauteuse (5 pces), 1 x pare-éclats, Capot de protection contre la poussière, Adaptateur suceur, Patin anti-rayures	4933500567	4058546618698
JSPE 135	Scie sauteuse 750 W	34	JSPE 135 TX	-	1 x pare-éclats, Capot de protection contre la poussière, Adaptateur suceur, Jeu de lames de scie sauteuse (5 pces), Caisse de transport rouge, Patin anti-rayures	4933500568	4058546618704
M12 FJS	M12 FUEL™ Scie sauteuse poignée champignon	34	M12 FJS-0	Aucune batterie fournie, Aucun chargeur fourni, Aucun sac ni box fourni	1 x lame, adaptateur pour aspirateurs, pare-éclats, semelle	4933500574	4058546618766
			M12 FJS-422X	1 x M12 B4, 1 x M12 B2 Packs Batteries, C12 C Chargeur, HD Box	1 x lame, adaptateur pour aspirateurs, pare-éclats, semelle	4933500575	4058546618773
M18 BJS	M18™ Scie sauteuse poignée étrier	34	M18 BJS-0	Aucune batterie fournie, Aucun chargeur fourni, Aucun sac ni box fourni	Semelle anti-rayures, lame de scie sauteuse, protection anti-poussière, tuyau d'extraction de poussière	4933451391	4002395157990
			M18 BJS-0X	Aucune batterie fournie, Aucun chargeur fourni, HD Box	Semelle anti-rayures, lame de scie sauteuse, protection anti-poussière, tuyau d'extraction de poussière	4933459573	4058546027452
			M18 BJS-402C	2 x M18 B4 Packs Batteries, M12-18 C Chargeur, Coffret	Semelle anti-rayures, lame de scie sauteuse, protection anti-poussière, tuyau d'extraction de poussière	4933451389	4002395157976
M18 FBJS	M18 Fuel™ Scie sauteuse poignée champignon	34	M18 FBJS-0	Aucune batterie fournie, Aucun chargeur fourni, Aucun sac ni box fourni	1 x lame, adaptateur pour aspirateurs, pare-éclats, semelle	4933500558	4058546618605
			M18 FBJS-0X	Aucune batterie fournie, Aucun chargeur fourni, HD Box	1 x lame, adaptateur pour aspirateurs, pare-éclats, semelle	4933500555	4058546618575
			M18 FBJS-502X	2 x M18 B5 Packs Batteries, M12-18 FC Chargeur, HD Box	1 x lame, adaptateur pour aspirateurs, pare-éclats, semelle	4933500556	4058546618582
M18 FJS	M18 Fuel™ Scie Sauteuse poignée étrier	34	M18 FJS-0	Aucune batterie fournie, Aucun chargeur fourni, Aucun sac ni box fourni	1 x lame, adaptateur pour aspirateurs, pare-éclats, semelle	4933499153	4058546530228
			M18 FJS-0X	Aucune batterie fournie, Aucun chargeur fourni, HD Box	1 x lame, adaptateur pour aspirateurs, pare-éclats, semelle	4933464726	4058546226718
			M18 FJS-502X	2 x M18 B5 Packs Batteries, M12-18 FC Chargeur, HD Box	1 x lame, adaptateur pour aspirateurs, pare-éclats, semelle	4933464727	4058546226725
<b>Sécateurs</b>							
M12 BLPRS	Sécateur Brushless M12™	58	M12 BLPRS-0	Aucune batterie fournie, Aucun chargeur fourni, Aucun sac ni box fourni	Lanière et fourreau de protection	4933480114	4058546403997
			M12 BLPRS-202	2 x M12 B2 Packs Batteries, C12 C Chargeur, Aucun sac ni box fourni	Lanière et fourreau de protection	4933480115	4058546404000
M18 BLTS	Sécateur sur perche télescopique M18™	58	M18 BLTS-0	Aucune batterie fournie, Aucun chargeur fourni, Aucun sac ni box fourni	Fourreau de protection	4933480865	4058546411503
			M18 BLTS-551	1 x M18 HB5.5 Pack Batterie, M12-18 FC Chargeur, Aucun sac ni box fourni	Fourreau de protection	4933480866	4058546411510
<b>Sertissage de câbles</b>							
M18 HCCT	M18™ Sertisseuse hydraulique FORCE LOGIC™ 53 kN	44	M18 HCCT-201C	1 x M18 B2 Pack Batterie, M12-18 C Chargeur, Coffret	Mâchoire à sertir	4933451194	4002395138821
M18 HCCT109/42	M18™ Sertisseuse hydraulique FORCE LOGIC™ 109 kN	44	M18 HCCT109/42-522C	1 x M18 B5, 1 x M18 B2 Packs Batteries, M12-18 FC Chargeur, Coffret	-	4933459273	4058546002398
M18 HDCT	M18™ FORCE LOGIC™ Sertisseuse hydraulique sans matrice	44	M18 HDCT-0C	Aucune batterie fournie, Aucun chargeur fourni, Coffret	-	4933471949	4058546298487
			M18 HDCT-202C	2 x M18 B2 Packs Batteries, M12-18 C Chargeur, Coffret	-	4933471950	4058546298494
M18 ONEHCCT60	M18™ SERTISSEUSE HYDRAULIQUE FORCE LOGIC™ 60 KN	44	M18 ONEHCCT60-0C	Aucune batterie fournie, Aucun chargeur fourni, Coffret	-	4933479683	4058546374778
			M18 ONEHCCT60-202C	2 x M18 B2 Packs Batteries, M12-18 C Chargeur, Coffret	-	4933479684	4058546374785
<b>Sertisseuses plomberie</b>							
M12 ONEHPT	Sertisseuse Hydraulique M12™ FORCE LOGIC™ compacte ONE-KEY™	48	M12 ONEHPT-0C	Aucune batterie fournie, Aucun chargeur fourni, Coffret	-	4933481031	4058546413163
			M12 ONEHPT-202C	2 x M12 B2 Packs Batteries, C12 C Chargeur, Coffret	-	4933481032	4058546413170
			M12 ONEHPT-202C Geberit Mpress Set	2 x M12 B2 Packs Batteries, C12 C Chargeur, Coffret	3 mâchoires Geberit Mpress (15, 22, 28mm)	4933481038	4058546413231
			M12 ONEHPT-202C M-Set	2 x M12 B2 Packs Batteries, C12 C Chargeur, Coffret	3 mâchoires de sertissage profil M (15, 22, 28 mm)	4933481033	4058546413187
			M12 ONEHPT-202C TH-Set	2 x M12 B2 Packs Batteries, C12 C Chargeur, Coffret	3 mâchoires de sertissage profil TH (16, 20, 26mm)	4933481036	4058546413217
			M12 ONEHPT-202C U-Set	2 x M12 B2 Packs Batteries, C12 C Chargeur, Coffret	3 mâchoires profil U (16, 20, 25mm)	4933481037	4058546413224
			M12 ONEHPT-202C V-Set	2 x M12 B2 Packs Batteries, C12 C Chargeur, Coffret	3 mâchoires profil V (15, 22, 28mm)	4933481034	4058546413194
			M12 ONEHPT-202C V-Set 2	2 x M12 B2 Packs Batteries, C12 C Chargeur, Coffret	3 mâchoires profil V (14, 16, 22mm)	4933481035	4058546413200

Modèle :		Page	Variante :	Inclus dans le kit	Livré avec	Réf	Code EAN
M18 BLHPT	M18™ BRUSHLESS Sertisseuse FORCE LOGIC™	48	M18 BLHPT-0C	Aucune batterie fournie, Aucun chargeur fourni, Coffret	-	4933478248	4058546344252
			M18 BLHPT-202C	2 x M18 B2 Packs Batteries, M12-18 C Chargeur, Coffret	-	4933451132	4002395138012
			M18 BLHPT-202C Geberit Mapress Set	2 x M18 B2 Packs Batteries, M12-18 C Chargeur, Coffret	3 mâchoires Geberit Mapress - 15/22/28 mm	4933480903	4058546411886
			M18 BLHPT-202C M-SET	2 x M18 B2 Packs Batteries, M12-18 C Chargeur, Coffret	3 mâchoires profil M - 15/22/28 mm	4933451133	4002395138029
			M18 BLHPT-202C TH-SET	2 x M18 B2 Packs Batteries, M12-18 C Chargeur, Coffret	3 mâchoires profil TH - 16/20/32 mm	4933451135	4002395138043
			M18 BLHPT-202C TH-SET2	2 x M18 B2 Packs Batteries, M12-18 C Chargeur, Coffret	3 mâchoires profil TH - 16/20/26 mm	4933478071	4058546340049
			M18 BLHPT-202C U-SET	2 x M18 B2 Packs Batteries, M12-18 C Chargeur, Coffret	3 mâchoires profil U - 16/20/25 mm	4933451136	4002395138050
			M18 BLHPT-202C V-SET	2 x M18 B2 Packs Batteries, M12-18 C Chargeur, Coffret	3 mâchoires profil V - 15/22/28 mm	4933451134	4002395138036
M18 BLHPTXL	M18™ FORCE LOGIC™ Sertisseuse XL Brushless	48	M18 BLHPTXL-0C	Aucune batterie fournie, Aucun chargeur fourni, box PACKOUT™	-	4933479440	4058546372347
			M18 BLHPTXL-502C	2 x M18 B5 Packs Batteries, M12-18 C Chargeur, box PACKOUT™	-	4933479441	4058546372354
M18 ONEBLHPT	M18™ FORCE LOGIC™ Sertisseuse Brushless ONE-KEY™	48	M18 ONEBLHPT-0C	Aucune batterie fournie, Aucun chargeur fourni, Coffret	-	4933478305	4058546344825
			M18 ONEBLHPT-302C	2 x M18 HB3 Packs Batteries, M12-18 FC Chargeur, Coffret	-	4933478306	4058546344832
			M18 ONEBLHPT-302C Geberit Mapress Set	2 x M18 HB3 Packs Batteries, M12-18 FC Chargeur, Coffret	3 mâchoires Geberit Mapress - 15/22/28 mm	4933480904	4058546411893
			M18 ONEBLHPT-302C M-SET	2 x M18 HB3 Packs Batteries, M12-18 FC Chargeur, Coffret	3 mâchoires profil M - 15/22/28 mm	4933478310	4058546345013
			M18 ONEBLHPT-302C TH-SET	2 x M18 HB3 Packs Batteries, M12-18 FC Chargeur, Coffret	3 mâchoires profil TH - 16/20/32 mm	4933478307	4058546344986
			M18 ONEBLHPT-302C U-SET	2 x M18 HB3 Packs Batteries, M12-18 FC Chargeur, Coffret	3 mâchoires profil U - 16/20/25 mm	4933478309	4058546345006
			M18 ONEBLHPT-302C V-SET	2 x M18 HB3 Packs Batteries, M12-18 FC Chargeur, Coffret	3 mâchoires profil V - 15/22/28 mm	4933478308	4058546344993
<b>Souffleurs</b>							
M18 BLBLO	M18™ Souffleur brushless	58	M18 BLBLO-0	Aucune batterie fournie, Aucun chargeur fourni, Aucun sac ni box fourni	-	4933500239	4058546615413
M18 F2BL	Souffleur à double batterie M18 FUEL™	58	M18 F2BL-0	Aucune batterie fournie, Aucun chargeur fourni, Aucun sac ni box fourni	Buse conique, Buse plate	4933479987	4058546377816
			M18 F2BL-802	2 x M18 FB8 Packs Batteries, M18 DBSC Chargeur, Aucun sac ni box fourni	Buse conique, Buse plate	4933499229	4058546563936
M18 F2BPB	Souffleur dorsal à double batterie M18 FUEL™	58	M18 F2BPB-0	Aucune batterie fournie, Aucun chargeur fourni, Aucun sac ni box fourni	Buse conique, Buse plate	4933493212	4058546480837
			M18 F2BPB-124	4 x M18 FB12 Packs Batteries, M18 PC6 Chargeur, Aucun sac ni box fourni	Buse conique, Buse plate	4933499231	4058546563950
M18 FBLG3	Souffleur M18 FUEL™	58	M18 FBLG3-0	Aucune batterie fournie, Aucun chargeur fourni, Aucun sac ni box fourni	-	4933493301	4058546481728
			M18 FBLG3-802	2 x M18 FB8 Packs Batteries, M12-18 FC Chargeur, Aucun sac ni box fourni	-	4933499233	4058546563974
M18 FOPH-BA	Accessoire Souffleur QUIK-LOK™	58	M18 FOPH-BA	-	-	4932492668	4058546475390
MXF BPB	Souffleur dorsal MX FUEL™	58	MXF BPB-0	Aucune batterie fournie, Aucun chargeur fourni, Aucun sac ni box fourni	1 x harnais sac à dos et ceinture abdominale, 2 x buses de soufflage	4933500235	4058546615376
			MXF BPB-122	2 x MXF HD812 Packs Batteries, MXF SC Chargeur, Aucun sac ni box fourni	1 x harnais sac à dos et ceinture abdominale, 2 x buses de soufflage	4933500236	4058546615383
<b>Souffleurs et ventilateurs de chantier</b>							
M12 AF	M12™ Ventilateur	39	M12 AF-0	Aucune batterie fournie, Aucun chargeur fourni, Aucun sac ni box fourni	-	4933478228	4058546344054
M12 BBL	SOUFFLEUR M12™	39	M12 BBL-0	Aucune batterie fournie, Aucun chargeur fourni, Aucun sac ni box fourni	Buse d'extension, Buse en caoutchouc, Buse carrée	4933472214	4058546326104
M18 AFG2	M18™ Ventilateur	39	M18 AFG2-0	Aucune batterie fournie, Aucun chargeur fourni, Aucun sac ni box fourni	Cable 2m	4933493443	4058546483142
M18 ARFHP	M18™ VENTILATEUR/ BRASSEUR D'AIR	39	M18 ARFHP-0	Aucune batterie fournie, Aucun chargeur fourni, Aucun sac ni box fourni	Cable 2m	4933492110	4058546414771
M18 BBL	M18™ SOUFFLEUR	39	M18 BBL-0	Aucune batterie fournie, Aucun chargeur fourni, Aucun sac ni box fourni	Carton sans batterie ni chargeur	4933446216	4002395004942
M18 BLHSB	M18™ Souffleur à poussière	39	M18 BLHSB-0	Aucune batterie fournie, Aucun chargeur fourni, Aucun sac ni box fourni	Filtre, buse de 6 mm, buse de 10 mm, buse de gonflage, support de buse.	4933500533	4058546618353
<b>Supports et accessoires</b>							
MPS	MILWAUKEE® SUPPORT A TUBES	31	MPS	-	-	4933472022	4058546324186
MSL 1000	Piètement extensible jusqu'à 2.0 m	31	MSL 1000	-	-	4933428970	4002395241729
MSL 2000	Piètement extensible jusqu'à 2.5 m	31	MSL 2000	-	Système de fixation	4933459617	4058546027896

Modèle :		Page	Variante :	Inclus dans le kit	Livré avec	Réf	Code EAN
MSL 3000	Piètement extensible jusqu'à 3.0 m	31	MSL 3000	-	-	4933411565	4002395236213
MSUV 280	Piètement extensible jusqu'à 2.8 m	31	MSUV 280	-	Supports universels	4933478992	4058546362744
TSS 1000	Piètement pour Scie sur table M18 FTS210	31	TSS 1000	-	-	4933464227	4058546221720
<b>Systèmes d'aspirations</b>							
M12 UDEL	M12™ Système d'aspiration pour perceuseur - classe L	12	M12 UDEL-0B	Aucune batterie fournie, Aucun chargeur fourni, Sac de transport	2x buses, poignée latérale	4933471460	4058546290887
			M12 UDEL-201B	1 x M12 B2 Pack Batterie, C12 C Chargeur, Sac de transport	2x buses, poignée latérale	4933471461	4058546290894
M18 CDEX	M18 FUEL™ Système d'aspiration SDS Plus	12	M18 CDEX-0	Aucune batterie fournie, Aucun chargeur fourni, Aucun sac ni box fourni	Nez d'Aspiration de remplacement	4933447450	4002395006243
M18 FCDEXL	M18™ Système d'aspiration compact pour perceuseur SDS-Plus 26 mm	12	M18 FCDEXL-0	Aucune batterie fournie, Aucun chargeur fourni, Aucun sac ni box fourni	Anneaux de brosse de rechange	4933478507	4058546347000
M18 FDDEC	M18 FUEL™ Système d'aspiration pour perceuseur SDS-PLUS 16 mm haute performance 4 modes	12	M18 FDDEC-0	Aucune batterie fournie, Aucun chargeur fourni, Aucun sac ni box fourni	Anneaux de brosse de remplacement	4933498587	4058546524562
M18 FDDEL32	M18 FUEL™ Système d'aspiration pour perceuseur SDS-PLUS Poignée en D 32 mm avec AUTOPULSE™	12	M18 FDDEL32-0	Aucune batterie fournie, Aucun chargeur fourni, Aucun sac ni box fourni	Anneaux de brosse de remplacement	4933492142	4058546415099
M18 FDDEXL	M18™ Système d'aspiration pour perceuseur SDS + 26mm avec AUTOPULSE™	12	M18 FDDEXL-0	Aucune batterie fournie, Aucun chargeur fourni, Aucun sac ni box fourni	Anneaux de brosse de remplacement	4933478508	4058546347017
M18 FPDDEXL	M18 FUEL™ Système d'aspiration pour perceuseur SDS + avec AUTOPULSE™	12	M18 FPDDEXL-0	Aucune batterie fournie, Aucun chargeur fourni, Aucun sac ni box fourni	Anneaux de brosse de remplacement	4933478509	4058546347024
<b>Ecran de caméra d'inspection</b>							
M12 SIM	M12™ Écran de contrôle d'inspection de canalisation	53	M12 SIM-0	Aucune batterie fournie, Aucun chargeur fourni, Aucun sac ni box fourni	-	4933493592	4058546484637
M18 SIM	M18™ Module de contrôle	53	M18 SIM-0	Aucune batterie fournie, Aucun chargeur fourni, Aucun sac ni box fourni	-	4933471414	4058546290429
<b>Taille-haies</b>							
M12 FHT20	Taille-haies 20 cm M12 FUEL™	57	M12 FHT20-0	Aucune batterie fournie, Aucun chargeur fourni, Aucun sac ni box fourni	Fourreau de protection	4933479675	4058546374693
			M12 FHT20-402	2 x M12 B4 Packs Batteries, C12 C Chargeur, Aucun sac ni box fourni	Fourreau de protection	4933479676	4058546374709
M18 FHET60G2	Taille-haies 60 cm M18 FUEL™	56	M18 FHET60G2-0	Aucune batterie fournie, Aucun chargeur fourni, Aucun sac ni box fourni	Fourreau de protection	4933498384	4058546522537
			M18 FHET60G2-802	2 x M18 FB8 Packs Batteries, M12-18 FC Chargeur, Aucun sac ni box fourni	Fourreau de protection	4933498385	4058546522544
M18 FHET75G2	Taille-haies 75 cm M18 FUEL™	56	M18 FHET75G2-0	Aucune batterie fournie, Aucun chargeur fourni, Aucun sac ni box fourni	Fourreau de protection	4933498387	4058546522568
			M18 FHET75G2-802	2 x M18 FB8 Packs Batteries, M12-18 FC Chargeur, Aucun sac ni box fourni	Fourreau de protection	4933498388	4058546522575
M18 FHETE22	Taille-haies sur perche 216 cm M18 FUEL™	56	M18 FHETE22-0	Aucune batterie fournie, Aucun chargeur fourni, Aucun sac ni box fourni	Fourreau de protection	4933498515	4058546523848
			M18 FHETE22-802	2 x M18 FB8 Packs Batteries, M12-18 FC Chargeur, Aucun sac ni box fourni	Fourreau de protection	4933498516	4058546523855
M18 FHETE27	Taille-haies sur perche 267 cm M18 FUEL™	56	M18 FHETE27-0	Aucune batterie fournie, Aucun chargeur fourni, Aucun sac ni box fourni	Fourreau de protection	4933492910	4058546477813
			M18 FHETE27-802	2 x M18 FB8 Packs Batteries, M12-18 FC , Aucun sac ni box fourni	Fourreau de protection	4933492911	4058546477820
M18 FHETSP	Taille-haies sur perche fixe M18 FUEL™	57	M18 FHETSP-0	Aucune batterie fournie, Aucun chargeur fourni, Aucun sac ni box fourni	Protège-lamier	4933500311	4058546616137
M18 FOPH-HTA	Accessoire Taille-haies articulé QUIK-LOK™	57	M18 FOPH-HTA	-	Fourreau de protection	4932464959	4058546229047
M18 FOPH-SHTA	Accessoire Taille-haies sur perche fixe QUIK-LOK™	57	M18 FOPH-SHTA	-	-	4932492666	4058546475376
<b>Test &amp; mesure</b>							
2205-40	Pince multimètre numérique spécial électricien	46	2205-40	2 x AA Piles, Sac de transport	1x sondes de test, 2 piles AA, sac	4933416972	4002395238026
2212-20	Testeur de tension	46	2212-20	2 x AAA Piles, Aucun sac ni box fourni	Clip de ceinture, sonde de test	4933447776	4002395006526
2216-40	Multimètre numérique	46	2216-40	2 x AA Piles, Aucun sac ni box fourni	2 piles AA	4933427309	4002395240128
2217-40	Multimètre numérique	46	2217-40	2 x AA Piles, Sac de transport	1x sondes de test, 1x sonde thermo-couple, sac	4933416976	4002395238064
2235-40	Pince Multimètre numérique	46	2235-40	2 x AA Piles, Aucun sac ni box fourni	2 piles AA	4933427315	4002395240135
2267-40	Thermomètre infrarouge à visée laser	46	2267-40	1 x Pile 9V Piles, Aucun sac ni box fourni	-	4933451906	4002395282159

Modèle :		Page	Variante :	Inclus dans le kit	Livré avec	Réf	Code EAN
<b>Tire-fils</b>							
M18 FPFT	M18 FUEL™ Tire fils électriques	47	M18 FPFT-0	Aucune batterie fournie, Aucun chargeur fourni, Aucun sac ni box fourni	-	4933471952	4058546298517
			M18 FPFT-202 30m NC Set	2 x M18 B2 Packs Batteries, M12-18 FC Chargeur, Aucun sac ni box fourni	30m Tambour isolé	4933471954	4058546298531
			M18 FPFT-202 36m ST Set	2 x M18 B2 Packs Batteries, M12-18 FC Chargeur, Aucun sac ni box fourni	36m x 3mm Tambour ruban acier	4933471953	4058546298524
<b>Tondeuses à gazon</b>							
M18 F2LM46	Tondeuse à gazon autotractée 46 cm à double batterie M18 FUEL™	55	M18 F2LM46-0	Aucune batterie fournie, Aucun chargeur fourni, Aucun sac ni box fourni	Mulching, le bac de ramassage de 60 L et le déflecteur latéral	4933492010	4058546413774
			M18 F2LM46-802	2 x M18 FB8 Packs Batteries, M18 DBSC Chargeur, Aucun sac ni box fourni	Mulching, le bac de ramassage de 60 L et le déflecteur latéral	4933499215	4058546563790
M18 F2LM53	Tondeuse à gazon autotractée 53 cm à double batterie M18 FUEL™	55	M18 F2LM53-0	Aucune batterie fournie, Aucun chargeur fourni, Aucun sac ni box fourni	Kit mulching, éjection latérale et un bac de ramassage de 70 litres	4933479584	4058546373788
			M18 F2LM53-122	2 x M18 FB12 Packs Batteries, M18 DBSC Chargeur, Aucun sac ni box fourni	Kit mulching, éjection latérale et un bac de ramassage de 70 litres	4933499213	4058546563776
<b>Visseuses</b>							
M12 BD	M12™ Visseuse 1/4" Hex	18	M12 BD-0	Aucune batterie fournie, Aucun chargeur fourni, Aucun sac ni box fourni	-	4933441910	4002395002566
			M12 BD-202C	2 x M12 B2 Packs Batteries, C12 C Chargeur, Coffret	Carton, 2 batteries 12V 2Ah, 2 vitesses, mandrin 10 mm, chargeur C12C	4933441900	4002395002559
M12 BSD	M12™ Visseuse 1/4" Hex	18	M12 BSD-0	Aucune batterie fournie, Aucun chargeur fourni, Aucun sac ni box fourni	-	4933447135	4002395006021
M12 CD	M12 FUEL™ Visseuse 1/4" Hex	18	M12 CD-0	Aucune batterie fournie, Aucun chargeur fourni, Aucun sac ni box fourni	Attache ceinture	4933440450	4002395000968
M18 FSG	M18 FUEL™ Visseuse placo	18	M18 FSG-0X	Aucune batterie fournie, Aucun chargeur fourni, HD Box	Attache ceinture	4933459201	4002395289967
M18 FSGC	M18 FUEL™ Visseuse placo avec chargeur de vis en bande	18	M18 FSGC-202X	2 x M18 B2 Packs Batteries, M12-18 FC Chargeur, HD Box	Attache ceinture	4933459199	4002395289943
<b>Tronçonneuses et scies d'élagage</b>							
M12 FHS	Élagueuse HATCHET™ 15 cm M12 FUEL™	57	M12 FHS-0	Aucune batterie fournie, Aucun chargeur fourni, Aucun sac ni box fourni	1x guide-chaîne et chaîne Oregon 15 cm, 1x fourreau, 1x clé	4933472211	4058546326074
			M12 FHS-602X	2 x M12 B6 Packs Batteries, C12 C Chargeur, HD Box	1x guide-chaîne et chaîne Oregon 15 cm (6"), 1x fourreau, 1x clé	4933472212	4058546326081
M18 F2CHS50	Tronçonneuse à double batterie 50 cm M18 FUEL™	56	M18 F2CHS50-0	Aucune batterie fournie, Aucun chargeur fourni, Aucun sac ni box fourni	76 ml d'huile, clé, fourreau de protection	4933480120	4058546404055
			M18 F2CHS50-802	2 x M18 FB8 Packs Batteries, M18 DFC Chargeur, Aucun sac ni box fourni	76 ml d'huile, clé, fourreau de protection	4933480121	4058546404062
M18 FCHS	Tronçonneuse avec guide de 40 cm M18 FUEL™	56	M18 FCHS-0	Aucune batterie fournie, Aucun chargeur fourni, Aucun sac ni box fourni	76 cc d'huile, outil pour chaîne et une protection du guide chaîne.	4933464723	4058546226688
			M18 FCHS-122	2 x M18 FB12 Packs Batteries, M12-18 FC Chargeur, Aucun sac ni box fourni	76 ml d'huile, une chaîne et une protection du guide chaîne.	4933499217	4058546563813
M18 FCHS35	Tronçonneuse avec guide de 35 cm M18 FUEL™	56	M18 FCHS35-0	Aucune batterie fournie, Aucun chargeur fourni, Aucun sac ni box fourni	80 ml d'huile, une chaîne et une protection du guide chaîne.	4933479678	4058546374723
			M18 FCHS35-122	2 x M18 FB12 Packs Batteries, M12-18 FC Chargeur, Aucun sac ni box fourni	76 ml d'huile, une chaîne et une protection du guide chaîne	4933499223	4058546563875
M18 FCHSC	Tronçonneuse avec guide de 30 cm M18 FUEL™	56	M18 FCHSC-0	Aucune batterie fournie, Aucun chargeur fourni, Aucun sac ni box fourni	76cc d'huile, chaîne, protège guide	4933471441	4058546290696
			M18 FCHSC-122	2 x M18 FB12 Packs Batteries, M12-18 FC Chargeur, Aucun sac ni box fourni	76cc d'huile, chaîne, protège guide	4933499219	4058546563837
M18 FHS20	Élagueuse HATCHET™ 20 cm M18 FUEL™	57	M18 FHS20-0	Aucune batterie fournie, Aucun chargeur fourni, Aucun sac ni box fourni	1 x chaîne et un guide chaîne 20 cm, 1 x carter de protection, 1 x clé de serrage	4933480117	4058546404024
			M18 FHS20-552	2 x M18 HB5.5 Packs Batteries, M12-18 FC Chargeur, Aucun sac ni box fourni	1 x chaîne et un guide chaîne 20 cm, 1 x fourreau de protection, 1 x clé de serrage	4933480118	4058546404031
M18 FOPH-CSA	Accessoire Élagueuse QUIK-LOK™	57	M18 FOPH-CSA	-	Fourreau de protection	4932464957	4058546229023
M18 FTHCHS30	Tronçonneuse d'élagage 30 cm M18 FUEL™	57	M18 FTHCHS30-0	Aucune batterie fournie, Aucun chargeur fourni, Aucun sac ni box fourni	76 cc d'huile, 1 x carter de protection, 1 x clé de serrage	4933479586	4058546373801
			M18 FTHCHS30-802	2 x M18 FB8 Packs Batteries, M12-18 FC Chargeur, Aucun sac ni box fourni	76 ml d'huile, guide chaîne et chaîne	4933499221	4058546563851
M18 FTHCHS35	Tronçonneuse d'élagage 35 cm M18 FUEL™	57	M18 FTHCHS35-0	Aucune batterie fournie, Aucun chargeur fourni, Aucun sac ni box fourni	76 cc d'huile, 1 x carter de protection, 1 x clé de serrage	4933479588	4058546373825
			M18 FTHCHS35-802	2 x M18 FB8 Packs Batteries, M12-18 FC Chargeur, Aucun sac ni box fourni	76 cc d'huile, 1 x carter de protection, 1 x clé de serrage	4933499222	4058546563868
M18 FTSP30	Perche d'élagage télescopique 30 cm M18 FUEL™	57	M18 FTSP30-0	Aucune batterie fournie, Aucun chargeur fourni, Aucun sac ni box fourni	76 cc d'huile, 1 x carter de protection, 1 x clé de serrage	4933480868	4058546411534
			M18 FTSP30-121	1 x M18 FB12 Pack Batterie, M12-18 FC Chargeur, Aucun sac ni box fourni	76 cc d'huile, 1 x carter de protection, 1 x clé de serrage	4933499227	4058546563912

Modèle :		Page	Variante :	Inclus dans le kit	Livré avec	Réf	Code EAN
<b>Visseuses à chocs</b>							
M12 BLIDRC	M12 Visseuse à choc compacte brushless	18	M12 BLIDRC-0	Aucune batterie fournie, Aucun chargeur fourni, Aucun sac ni box fourni	Clip de ceinture	4933499689	4058546568535
			M12 BLIDRC-202C	2 x M12 B2 Packs Batteries, C12 C Chargeur, Hard case	Clip de ceinture	4933499690	4058546568542
M12 BRAID	M12™ Visseuse à chocs d'angle	19	M12 BRAID-0	Aucune batterie fournie, Aucun chargeur fourni, Aucun sac ni box fourni	-	4933451247	4002395167715
M12 FID2	M12 FUEL™ Visseuse à chocs 1/4"	18	M12 FID2-0	Aucune batterie fournie, Aucun chargeur fourni, Aucun sac ni box fourni	-	4933479876	4058546376703
			M12 FID2-202X	2 x M12 B2 Packs Batteries, C12 C Chargeur, HD Box	-	4933479877	4058546376710
M12 FQID	M12 FUEL™ SURGE™ Visseuse à chocs hydraulique silencieuse Hex 1/4"	19	M12 FQID-0	Aucune batterie fournie, Aucun chargeur fourni, Aucun sac ni box fourni	-	4933464972	4058546229177
			M12 FQID-202X	2 x M12 B2 Packs Batteries, C12 C Chargeur, HD Box	-	4933464973	4058546229184
M18 BLIDR	M18™ brushless VISSEUSE À CHOCS 1/4"Hex	18	M18 BLIDR-0X	Aucune batterie fournie, Aucun chargeur fourni, HD Box	Porte embout	4933492842	4058546477134
			M18 BLIDR-502X	2 x M18 B5 Packs Batteries, M12-18 FC Chargeur, HD Box	Porte embout	4933492843	4058546477141
M18 BRAID	M18™ Visseuse d'angle à chocs	18	M18 BRAID-0	Aucune batterie fournie, Aucun chargeur fourni, Aucun sac ni box fourni	-	4933447891	4002395006663
M18 FID3	M18 FUEL™ Hex 1/4 visseuse à chocs	18	M18 FID3-0	Aucune batterie fournie, Aucun chargeur fourni, Aucun sac ni box fourni	Clip de ceinture et porte embout	4933498061	4058546512217
			M18 FID3-0X	Aucune batterie fournie, Aucun chargeur fourni, HD Box	Clip de ceinture et porte embout	4933479864	4058546376581
			M18 FID3-502X	2 x M18 B5 Packs Batteries, M12-18 FC Chargeur, HD Box	Clip de ceinture et porte embout	4933479865	4058546376598
M18 FIDRQ	M18 FUEL™ SURGE™ 1/4" Hex Visseuse à chocs hydraulique	18	M18 FIDRQ-0	Aucune batterie fournie, Aucun chargeur fourni, Aucun sac ni box fourni	Clip de ceinture et porte embout	4933498911	4058546527808
			M18 FIDRQ-0X	Aucune batterie fournie, Aucun chargeur fourni, HD Box	Clip de ceinture et porte embout	4933498910	4058546527792
			M18 FIDRQ-502X	2 x M18 B5 Packs Batteries, M12-18 FC Chargeur, HD Box	Clip de ceinture et porte embout	4933498912	4058546527815
M18 ONEID3	M18 Fuel™ Visseuse à chocs One-Key™ 1/4" Hex	18	M18 ONEID3-0X	Aucune batterie fournie, Aucun chargeur fourni, HD Box	Clip de ceinture et porte embout	4933492800	4058546476717

Accessoires outils	Page	
Accessoires - Boulonneuses	96	
Accessoires : Coupe-câble	106	
Matrice pour cisaille de chemins de câble	107	
Accessoires : Batterie déportée	116	
Accessoires : caméras d'inspection	112	
Accessoires : Carotteuse	83	
Accessoires : Cisailles	93	
Accessoires : Clé à cliquet traversante	113	
Accessoires : Cloueurs	92	
Accessoires : Coupe-tubes	106	
Accessoires : Déboucheurs	84	
Accessoires : Déboucheurs à section	85	
Accessoires : Défonceuse	111	
Accessoires : Espaces verts	102 - 103	
Accessoires pour tronçonneuses	102	
Accessoires pour débroussailluses	103	
Accessoires pour tondeuses	103	
Accessoires pour souffleurs	103	
Autres accessoires pour produits espaces verts	103	
Accessoires : Expandeur	109	
Tête d'Expandeur	109	
RAPID SEAL™ Têtes d'expandeur	109	
Accessoires : Filière	Accessoires : Filière	80 - 81
Accessoires : Têtes de filetage	81	
Accessoires : Peignes filière	80	
Accessoires : Grignoteuses	93	
Accessoires : Lasers	116	
Accessoires : Matrices pour coupe tige filetée	107	
Accessoires : Meuleuses d'angle	100	
Carters d'aspiration	100	
Carters de tronçonnage	100	
Plateaux de ponçage	100	
Accessoires : Meuleuse droite	92	
Accessoires : MX Fuel™	78 - 79	
Accessoires - Flexible aiguille vibrante	78	
Accessoires - Têtes d'aiguille vibrante	78	
Accessoires - Vibreur haute vitesse à béton	78	
Accessoires - Plaque vibrante	79	
Accessoires - Règle vibrante	79	
Accessoires - Talocheuse	79	
Accessoires : ONEKEY™ Tick Bluetooth®	111	
Accessoires : Perceuse magnétique fixe	82	
Accessoires - Perforateurs	97 - 99	
Mandrins à clé	98	

Accessoires outils	Page
Mandrins sans clé	99
Accessoires : Pistolets extrudeurs	110
Accessoires : Pompe hydraulique	108
Accessoires - Ponceuses	91
Accessoires - Ponceuse à bandes	91
Accessoires - Ponceuse orbitale	91
Accessoires : Rabots	102
Accessoires : Rainureuse	94
Accessoires : Scie à ruban	101
Carter de protection pour scie à ruban	101
Accessoires : Scies circulaires	101
Rail de guidage et accessoires	101
Accessoires : Scie sabre	92
Accessoires : scies sauteuses	92
Crimper dies	104 - 105
Accessoires : Support à tubes	112
Accessoires : système d'aspiration	113 - 115
Sacs à poussière	114
Filtres pour aspirateur	114
Accessoires d'extraction de poussière pour perforateurs M12™/M18™	113
Accessoires d'aspiration AIR-TIP™	115
Accessoires aspirateurs	114
Accessoires : Test & Mesure	111
Accessoires : Tire-fil M18 FUEL™	107
Accessoires : Vissage	95 - 96
Poignées latérales	95
Câbles QUIK-LOK™	96
Renvoi d'angle universel	96
Accessoires pour emporte-pièce	108
Accessoires : Déboucheur automatique haute vitesse	85
Accessoires : Mâchoires de sertissage	87 - 90
Insert en mousse vide PACKOUT™	90
Mâchoires à anneau pivotant	90
Mâchoire de presse ACR streamline	90
Profil BPM	89
Profil FF	88
Profil G	88
Profil G 2	89
Profil M	87
Profil M 2	89
Profil TH	88
Profil U	87
Profil V	87
Profil Viega Mega Press	88



Nothing but **HEAVY DUTY.**<sup>™</sup>

Distribués par:

**Techtronic Industries Benelux BV**

Laan van Europa 450  
3317 DB Dordrecht  
Téléphone 0032 (0)2 5033010  
<https://befr.milwaukeetool.eu/>  
<https://frlu.milwaukeetool.eu/>